

siegmund

SCHWEISS- UND SPANNTISCHSYSTEME



PRÄZISION IN PERFEKTION:

**SCHWEISSTISCHE FÜR
HÖCHSTE ANSPRÜCHE**



Symbol Index

Siegmund Systeme

- 28** System 28
Leichte bis schwere Aufbauten
- 22** System 22
Mittelschwere Aufbauten
- 16** System 16
Filigrane Aufbauten

Materialien

- AL-TI** **Alu-Titan**
hochfestes Material mit geringem Gewicht, Härte von nitriertem Stahlguss wird nicht erreicht
- AL** **Aluminium**
für Edelstahlverarbeitung
- PA** **Polyamid**
für Edelstahl- und Aluminiumbearbeitung zur Vermeidung von Oberflächenbeschädigungen
- E** **Edelstahl**
für kratzunempfindliche Oberflächen (Rostvermeidung)
- X8.7** **Durchgehärteter Werkzeugstahl X8.7**
- X8.8** **Durchgehärteter Werkzeugstahl X8.8**
- 750** **Hochwertiger Stahl S355J2+N**

Materialeigenschaften

- Kratzfest & Korrosionsbeständig**
Oberfläche bietet einen relativ guten Korrosionsschutz bei trockener Umgebung
- N** **Nitrierung**
verbessert die Schlagfestigkeit und schützt vor Schweißperlenanhaftung
- BAR** **BAR-Beschichtung (Black-Anti-Rust-Beschichtung)**
glättet die Oberfläche und verstärkt den Rostschutz
- B** **Brünierung**
Schutz vor Korrosion

Produkteigenschaften

- 100** **Feinskalierung**
- Seitenwange**
- Extra hohe Seitenwange**
- Hexagon Nut**
- Innensechskant**
- Aussensechskant**

Bohrungsraster

- Diagonalraster**
- 25x25 mm / 50x50 mm / 100x100 mm Raster**

Die Neuauflage unserer beliebten Alu Profile

Die Siegmund Alu Profile überzeugen durch die ideale Kombination aus hoher Stabilität und geringem Gewicht, ein wesentlicher Grund für ihre Beliebtheit bei Anwendern. Diesen Erfolg führen wir fort und haben die Profile mit neuen, praxisnahen Funktionen weiterentwickelt.

Neben bewährten Vorteilen wie geringem Eigengewicht, Einsatz als Tischverlängerung oder vertikale Spannfläche verfügen die Alu Profile jetzt über integrierte, quadratische Spannplatten an den Stirnseiten für eine besonders schnelle und unkomplizierte Montage. Ergänzt wird das durch die neue Hexagon Nut, die zusätzliche, flexible Befestigungsmöglichkeiten eröffnet.

- 1** Spannplatte
- 2** Hexagon Nut
- 3** Bohrungen

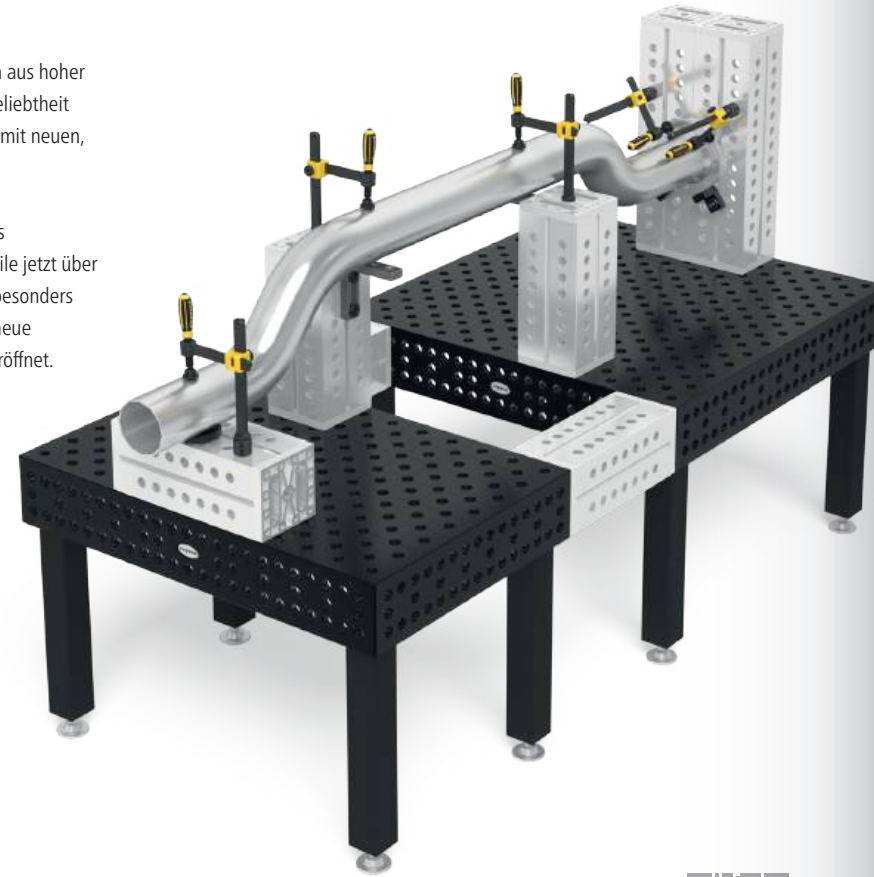
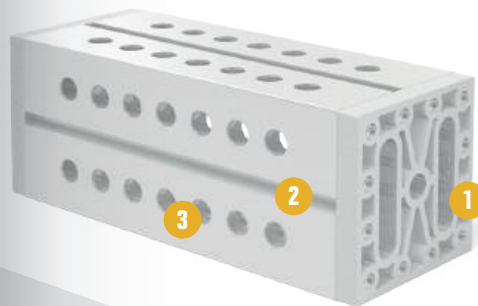

070 116 158

www.siegmund.com/alu-squares



085 125 171



Tragöse

Die Tragöse bietet eine zuverlässige und einfache Lösung für den sicheren Transport von Siegmund Schweißstischen und U-Winkeln.

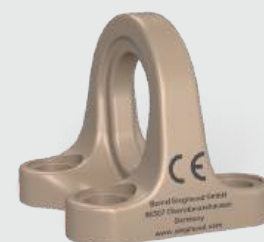

www.siegmund.com/lifting-lug



Produkte im Überblick

	SYSTEM	28	22	16		SYSTEM	28	22	16	
Siegmund Schweißstische Die perfekte Arbeitsgrundlage	010	042	098	134		Anschläge Vielseitige Spannmöglichkeiten	062	112	152	
Nutentisch Hexagon Die Vorteile eines Schweißstisches und Nutentisches vereint	050					Winkel Dreidimensional arbeiten	064	114	154	
Hubbühnen Schwerste Lasten einfach anheben	052	104	142			Alu Profile Leichte Spannmittel	070	116	158	
Drehtisch höhenverstellbar Einfach und schnell zur richtigen Arbeitshöhe	054	106	144			Bolzen Fixieren und Verbinden	072	118	160	
Mobiler Hubtisch Ergonomisches und rücken schonendes Arbeiten	055	107	145			Zwingen & Zubehör Fixieren von Werkstücken	076	120	164	
Siegmund Werkbank Die revolutionäre Werkbank	028					Prismen & Auflagen Stabile Auflageflächen	080	122	168	
Siegmund Workstation Der Allrounder in jeder Werkstatt	030	056	108	146		Zubehör Praktische Lösungen für den Arbeitsalltag	084	124	170	
Achtkantstische Schweißstische für Manipulatoren	060	110	150			Sub Table Box Abschließbarer Stauraum	086	126	172	
Siegmund Schweißzelle Start in die Automatisierung	036					Schraubstücke Werkstücke sicher spannen	088	128	174	
Laserschweißzelle modular Effizientes und sicheres Laserhandschweißen	034					Tischpresse Vorspannen und Richten	090	130	176	
Nullpunktspannsystem Schweißvorrichtungen einfach und flexibel austauschen	037					Magnetspanntechnik Störkonturfrees Spannen	180			
Spannsystem für Serienvorrichtungen mit Schablonen	037					Verbindungselemente Systemübergreifende Lösungen	180			
Schienensystem Standard gleiche Spurbreite für alle Tischgrößen	032	092				Pflegeserie Reinigung und Pflege	184			
						Positionierer Einfaches Positionieren	186			

Inhaltsverzeichnis



SCHWEISSTISCHE VOM WELTMARKTFÜHRER

Die Erfolgsgeschichte aus Oberottmarshausen

Vor über 30 Jahren gründete Bernd Siegmund das Unternehmen, das heute von seinem Sohn, Daniel Siegmund, in zweiter Generation geführt wird. Als weltweite Nummer 1 im Bereich Schweißstische sind wir mit fünf europäischen Standorten und einem Vertriebsnetz in über 60 Ländern global vertreten.

Unsere Produkte stehen für höchste Funktionalität und exklusives Design und kommen in nahezu allen Branchen zum Einsatz. Neben dem Maschinen-, Anlagen-, Metall- und Fahrzeugbau, sind sie besonders im Prototypenbau sowie der Serienfertigung mit und ohne Roboteranbindung gefragt. Die Schweiß- und Spanntischsysteme beruhen auf einem durchdachten und flexiblen Baukastensystem. In Kombination mit unserer grossen Vielfalt an Zubehörteilen bieten wir für jede Herausforderung eine einfache und zeitsparende Lösung.

Die Begeisterung unserer Kunden spornt uns immer wieder zu neuen Entwicklungen und innovativen Lösungskonzepten an. Unser Anspruch ist es, an dieser Vision festzuhalten und uns sowie unsere Produkte stetig weiterzuentwickeln. Dies gelingt uns mit Hilfe unserer Mitarbeiter, die sich täglich mit Herz, Verstand und Tatkraft für das Unternehmen engagieren.

Mit Innovationskraft, Zielstrebigkeit und der konsequenten Verfolgung unserer Visionen möchten wir unseren Erfolg und unsere Weltmarktführung nicht nur beibehalten, sondern weiterhin ausbauen.

Die wichtigsten Standorte der Schweißstisch- und Zubehörfertigung

Der Siegmund Gruppe stehen ca. 75000 qm Büro-, Produktions- und Lagerfläche zur Verfügung mit insgesamt 160000 qm Grundstücksfläche.



Deggingen (D)

Mechanische Fertigung von Schweißstischen, Gussteilen und Aluminiumprofilen.



Skawina (PL)

Fertigung von Schweißteilen und Schweißstischen.



Lublin (PL)

Produktion von Schweißstischen und Zubehör.



Oberottmarshausen (D)

Auf 18.000 m² Hallenfläche lagern ca. 4.000 Schweiß- und Spanntische und ca. 1 Mio. Zubehörteile.

WARUM SIEGMUND?

Sparen Sie Zeit und Geld mit einem Schweisstisch von Siegmund

Entscheiden Sie sich für einen Siegmund Tisch und sparen Sie bares Geld. Dank der top Qualität unserer Schweisstische erhalten Sie ein Werkzeug, mit dem Sie wesentlich präziser und mit geringerer Fehlerquote arbeiten können. Anhand des modularen Baukastensystems können Sie innerhalb kürzester Zeit Schweisstische, U-Winkel, Anschläge & Co. kombinieren und daraus unzählige Vorrichtungen generieren. Damit reduzieren Sie die Rüstzeit und sparen Lagerplatz und -kosten.

Darum Siegmund:

- ✓ 100.000-fach im weltweiten Einsatz
- ✓ hohe Kundenzufriedenheit
- ✓ 100% Wiederholbarkeit
- ✓ geringe Rüstzeit / Zeitersparnis
- ✓ Kein Schweissverzug
- ✓ Deutlich weniger Nacharbeit
- ✓ Hoch belastbar
- ✓ Schnelle Reaktionsmöglichkeit bei Änderungen
- ✓ Gleiche Grundlage für jedes Projekt

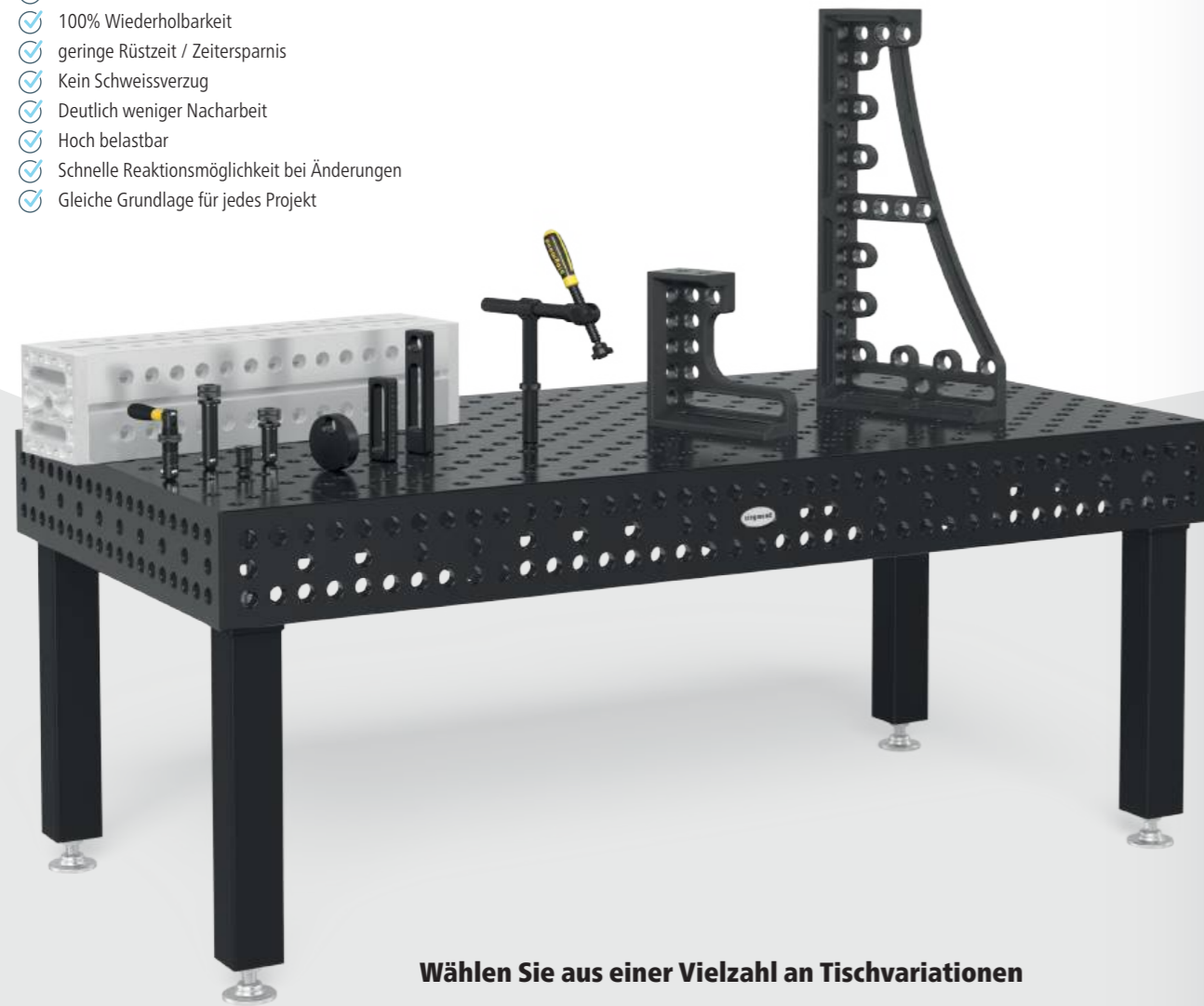

Wählen Sie aus einer Vielzahl an Tischvariationen

Unsere Schweiss- und Spanntische sind in den drei Grössen System 16 (Bohrungsdurchmesser 16 mm), System 22 (Bohrungsdurchmesser 22 mm) und System 28 (Bohrungsdurchmesser 28 mm) erhältlich. Ausgehend von diesen Grundversionen können Sie zwischen einer grossen Auswahl an Materialien, Grössen, Rasterarten und Tischfüssen wählen. Wir bieten für jede Anwendung die passende Arbeitsgrundlage.

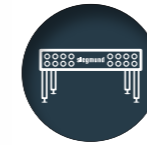

Siegmund

Als Weltmarktführer im Bereich Schweisstische, mit einem Händlernetz in über 60 Ländern, sind unsere Tische 100.000-fach im Einsatz.



Qualität

Siegmund steht für Produktinnovationen, hochwertige Materialien und sorgfältige Verarbeitung. Gemeinsam mit unseren Kunden arbeitet unser grosses Entwickler-Team an der stetigen Weiterentwicklung unserer Produkte.



Lagerkapazität

Unser Anspruch: zeitnahe Verfügbarkeit! Auf 18.000 m² Hallenfläche lagern ca. 4.000 Schweiss- und Spanntische und ca. 1 Mio. Zubehörteile.



Härteste Schweisstische

Die aussergewöhnliche Härte der Extreme Tische wird durch speziell entwickelte Sonderlegierungen und die anschliessende Plasmanitrierung und BAR-Beschichtung erreicht. Die Oberflächenebenheit bleibt auch nach jahrelangem Einsatz erhalten.



Oberflächengehärtetes Zubehör

Unsere Plasmanitrierung ist eine einzigartige Oberflächenveredelung, die unser Zubehör besser vor Rost, Kratzern und Schweissritzern schützt.



Innovatives Baukastensystem

Modular, kompatibel, individuell: Werkbänke, Schweisstische und Spannsysteme nach Ihren Anforderungen.



WIR BELIEFERN DIE GANZE WELT

Eine Basis des Weltmarktführers ist die enge Zusammenarbeit mit ausgesuchten Handelspartnern.

Dank unserem weltweiten Vertriebsnetz gibt es auch in Ihrer Nähe einen qualifizierten Ansprechpartner, der mit Ihnen gemeinsam und in einem persönlichen Beratungsgespräch massgeschneiderte Lösungen in Ihrer Landessprache erarbeitet. Auch unsere unterschiedlichen Medien sind inzwischen in über 36 Sprachen verfügbar. In mehr als 60 Ländern verlassen sich täglich Handwerker und Industriebetriebe auf die Zuverlässigkeit der Siegmund Schweisstische.

WIR SIND AUSGEZEICHNET

Höchste Funktionalität und exzellentes Design

Die vielen Auszeichnungen, die wir in der Vergangenheit bei internationalen Designwettbewerben erhalten haben, sind für uns Bestätigung und Ansporn zugleich, auch weiterhin mit Begeisterung diesen kreativen und innovativen Weg zu gehen. Gehen Sie ihn mit uns!

Unser Unternehmen

Auch wir als Unternehmen wurden mehrfach ausgezeichnet als mittelständisches Unternehmen mit hoher Innovationskraft und Wachstumsstärke.

BAYERN'S BEST 50
PREISTRÄGER 2019



Neueste Auszeichnungen

Wir freuen uns sehr, dass unsere Produkte seit 2012 regelmässig die Fachjürys internationaler Awards überzeugen. Die aktuellsten Auszeichnungen haben wir hier für Sie zusammengestellt.



WS161208
Siegmund Werkbank



reddot winner 2024



160130.SE.RC1
Schweisszelle 2400 - Black Edition



DESIGN AWARD 2023



reddot winner 2023
industrial design

WIR SIND SPORTLICH

Starke Partner im Sport tragen unseren Namen in die Welt, geben unserer Marke noch mehr Bedeutung und sorgen für Begeisterung und emotionale Momente.

Fussball-Bundesliga



BASKETBALL

Basketball-Bundesliga
EuroLeague



Eishockey-Bundesliga



2. Basketball-Bundesliga



KLEINE ODER GROSSE SCHWEISSTEILE?

Mit unseren Schweisstischen erledigen Sie Ihre Aufgaben schnell und präzise.

Dank der Systembohrungen in unseren Schweisstischen entsteht eine äusserst flexible und vielseitig nutzbare Spannfläche. Dadurch haben Sie die Möglichkeit, schnell und unkompliziert unterschiedlichste Konstruktionen mithilfe von Winkeln, Anschlägen und Zwingen darauf zu fertigen. Die ausgezeichnete Präzision unserer Schweisstische ermöglicht Ihnen eine exakte Positionierung der Bauteile und damit eine sehr gute Wiederholgenauigkeit. Wir bieten für jedes Einsatzgebiet ein perfekt aufeinander abgestimmtes Baukastensystem, mit dem Sie bequem und effizient arbeiten können.

- ✔ modulares Baukastensystem für jedermann
- ✔ exaktes Aufspannen von Bauteilen
- ✔ bequemes und effizientes Arbeiten
- ✔ Zeitersparnis durch einfache Handhabung

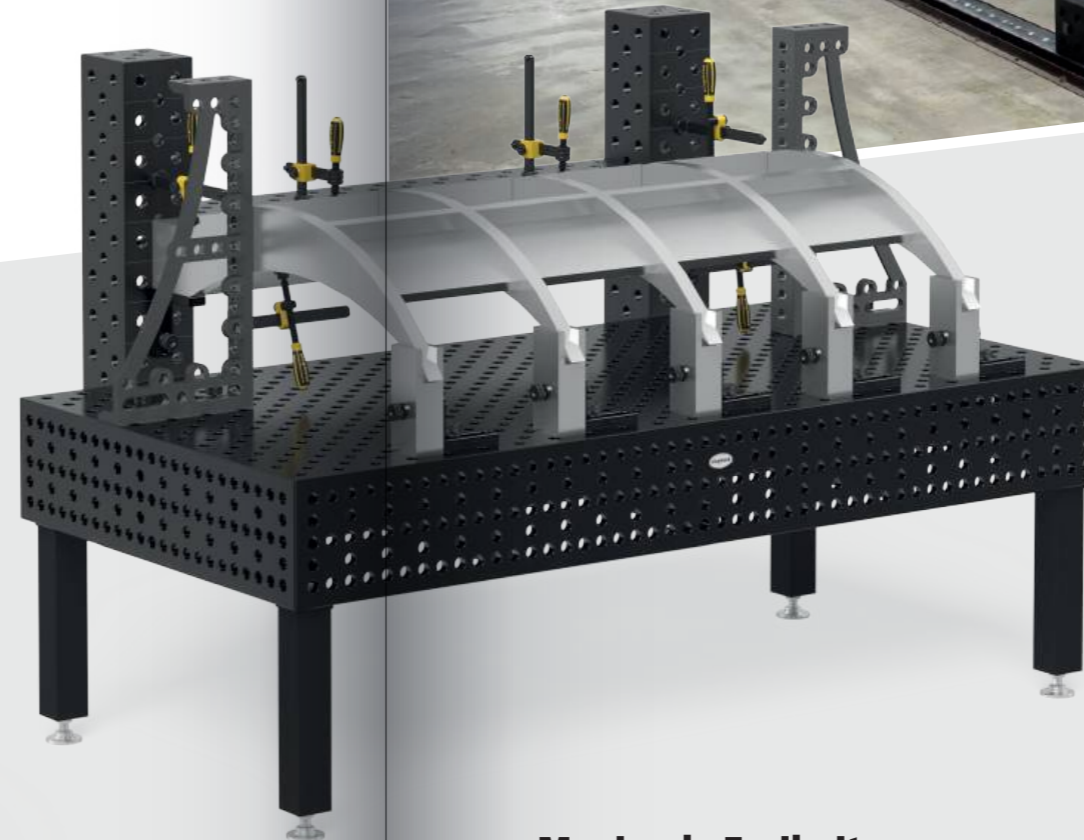
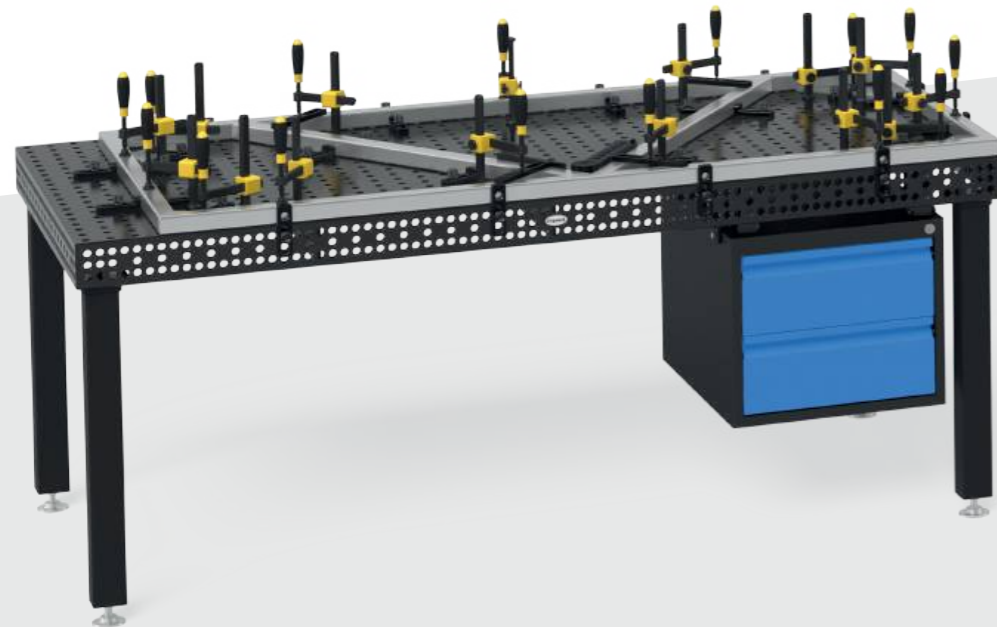

Flexibilität die begeistert

Mit einem Siegmund Schweisstisch sind Sie für Aufgaben in jeder Dimension bestens gerüstet. Egal ob Einzelfertigung, Serienfertigung oder Sonderanfertigungen, wir bieten Ihnen ein aufeinander abgestimmtes und modulares Baukastensystem für jedermann in bester Qualität und maximaler Flexibilität.



Unbegrenzte Möglichkeiten

Mit unseren Schienensystemen, Plattformsystemen oder Manipulatoren ist für Sie kein Projekt mehr zu gross. Von Brückenbau über Achterbahnen bis hin zur Fertigung von Linienbussen u.v.m. erarbeiten wir mit Ihnen gerne gemeinsam Sonderlösungen nach Ihren individuellen Bedürfnissen und Herausforderungen.

Maximale Freiheit

Durch unser Baukastensystem wachsen Ihre Siegmund Tische ganz einfach mit Ihren Aufträgen und Anforderungen mit. Erweitern Sie Ihre Arbeitsfläche in jede Dimension, z. B. durch das Verbinden von Tischen mit U-Winkeln oder Alu Profilen.

WÄHLEN SIE IHR SYSTEM

Unser Siegmund Baukasten beruht auf drei verschiedenen Bohrungsgrößen. Die Bohrungsgröße definiert das System. Innerhalb eines Systems können sämtliche Werkzeugteile und Sets auf allen Tischserien verwendet werden. Wenn Sie systemübergreifend arbeiten möchten, bieten wir auch ein umfangreiches Sortiment an Verbindungselementen.

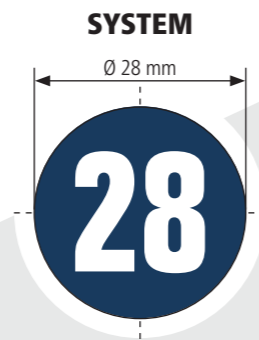

Leichte bis schwere Aufbauten

Unser größtes System eignet sich, aufgrund der hohen Belastbarkeit und Steifigkeit, bestens für leichte bis schwere Werkstücke. Die massiven Spannmittel halten auch große Bauteile in Form und verhindern einen Verzug beim Verschweißen der einzelnen Baugruppen.

Empfohlene Traglast bis zu 6000 kg*
 max. 2000 kg pro Fuss Grundausstattung
 max. 3000 kg pro Fuss Grundausstattung PLUS

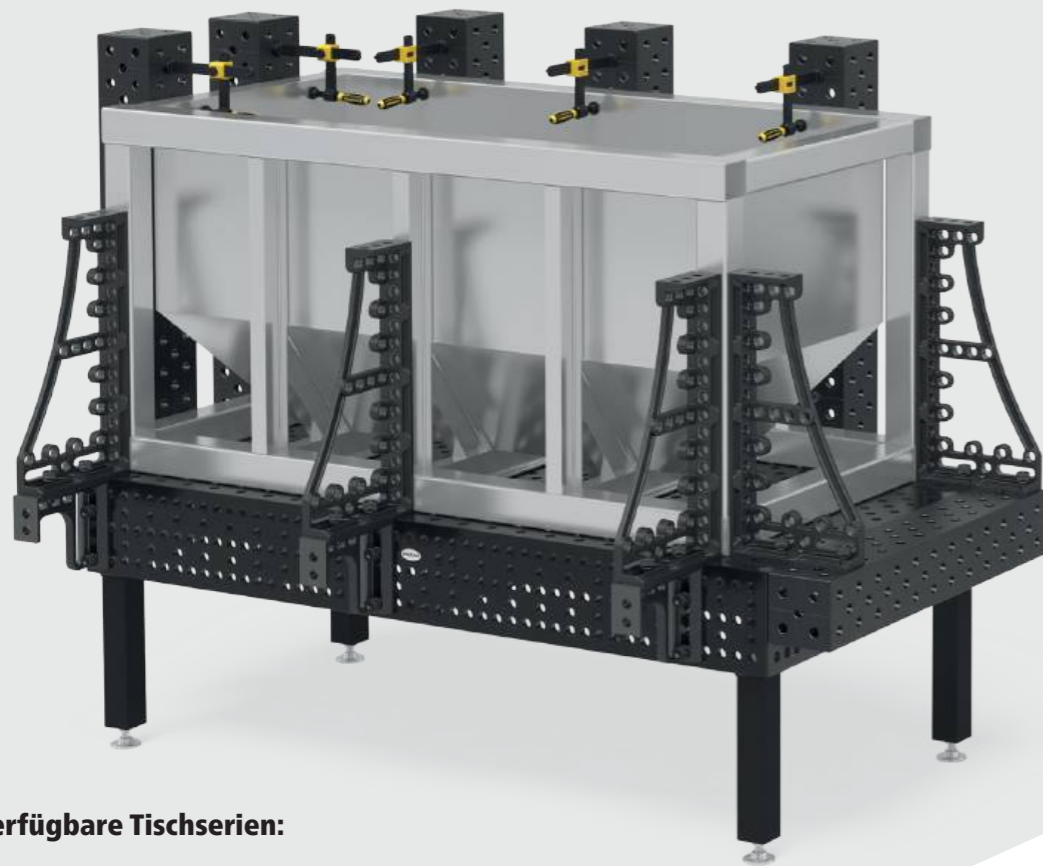

Verfügbare Tischserien:

- Basic (X8,7) Basic (750)
- Professional (750)
- Extreme (X8,7) Extreme (X8,8) PLUS

Bohrungsraster:



www.siegmund.com/F-tables

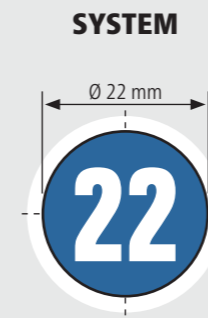

Mittelschwere Aufbauten

Für filigrane bis mittelschwere Schweisskonstruktionen empfehlen wir unser System 22. Für alle, die sich nicht entscheiden können.

Empfohlene Traglast bis zu 3000 kg*
 max. 1500 kg pro Fuss Grundausstattung



Verfügbare Tischserien:

- Professional (750)
- Extreme (X8,7) Extreme (X8,7) PLUS

Bohrungsraster:

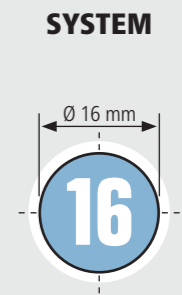

Filigrane Aufbauten

Für filigrane Aufbauten, wie beispielsweise Geländer oder Rahmenkonstruktionen, ist unser System 16 die richtige Entscheidung.

Empfohlene Traglast bis zu 2000 kg*
 max. 1000 kg pro Fuss Grundausstattung



Verfügbare Tischserien:

- Basic
- Professional (750)
- Extreme (X8,7) Extreme (X8,7) PLUS

Bohrungsraster:



EINZIGARTIGE SCHWEISSTISCHE VON SIEGMUND

100.000-fach bewährt weltweit

Charakteristisch für unsere Schweiss- und Spanntische sind höchste Qualität, Belastbarkeit und Präzision. Auf unseren Tischen lassen sich nicht nur Schweissarbeiten, sondern auch Spann- und Montagearbeiten jeglicher Art mit Materialien wie Holz und Kunststoff einfach umsetzen. Wir haben viel Entwicklungsarbeit in unsere Schweisstische investiert, um Ihnen heute eine hoch effiziente Arbeitsgrundlage zu bieten.

- ✓ lange Lebensdauer
- ✓ einzigartige Materialien
- ✓ hohe Traglasten
- ✓ hohe Präzision und exaktes Spannen
- ✓ gleiche Grundlage für alle Aufträge
- ✓ hohe Kundenzufriedenheit



1 Einzigartige von uns entwickelte Materialien

Unsere Materialentwicklung wurde bereits prämiert.

- hohe Grundhärte
- verbesserte Nitrierergebnisse
- verbesserte Formstabilität

2 Oberfläche

- präzise gefräste Oberfläche
- reduzierter Pflegeaufwand und verbesserter Korrosionsschutz durch Plasmanitrierung

3 Abgerundete Bohrungen

- leichteres Einführen von Bolzen und Zubehör
- noch weniger Anhaften von Schweiss spritzern an den Bohrungskanten
- geringere Beschädigungen an den Bohrungskanten

4 Rasterlinien

- durchgehende Linien zur besseren Orientierung im 50 mm Abstand (System 16) bzw. 100 mm Abstand (System 22 und 28)
- ermöglichen präzises Aufspannen

5 Feinskalierung

- vielseitig umlaufende Skalierung
- spart Zeit beim Aufspannen und Einrichten

6 Aufwendige Radien

- abgerundete Kanten und Ecken
- reduzieren die Verletzungsgefahr
- schützen Bauteile und Zubehör vor Beschädigung

7 Seitenwange

- zusätzliche Spannfläche
- zur Verlängerung und Verbindung von Tischen

8 Verrippung

- für optimale Stabilität und Steifigkeit der Tischplatte
- bei allen Tischserien und -größen

9 Stabile Tischfüsse

- optimale Druckverteilung
- hohe Festigkeit gewährleistet Präzision der Tischoberfläche
- verschiedene Ausführungen erhältlich

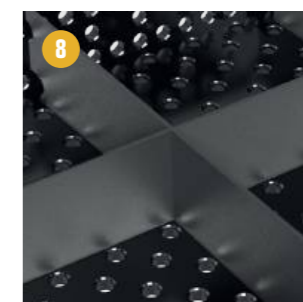
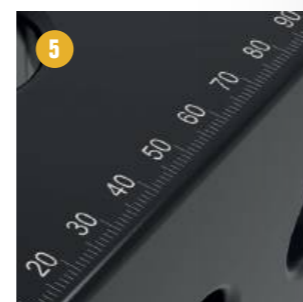
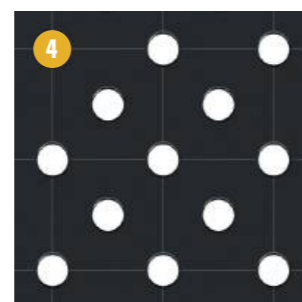
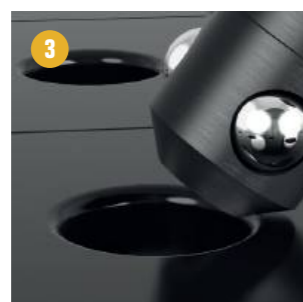
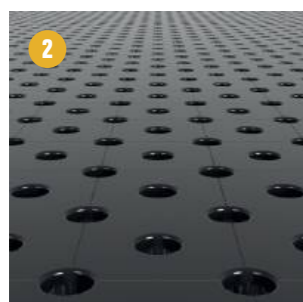



Basic 750 / Basic 8.7

- hochwertiger Stahl S355J2+N oder Werkzeugstahl X8.7
- plasmanitriert und BAR-beschichtet
- für einfache Arbeiten
- System 16 mit Normalraster, System 28 mit Normalraster oder Diagonalraster
- keine bzw. verkürzte Seitenwange



Professional 750

- hochwertiger Stahl S355J2+N
- plasmanitriert und BAR-beschichtet
- Standardausführung mit Normalraster
- System 22 und 28 mit Diagonalraster als Sonderausführung
- Seitenwange mit zweireihiger Bohrungsreihe



Extreme 8.7

- Durchgehärteter Werkzeugstahl X8.7
- plasmanitriert und BAR-beschichtet
- deutlich höhere Grundhärte
- höchste Präzision auch nach Benutzung
- für anspruchsvolle Arbeiten
- System 16 mit Normalraster, System 22 und 28 mit Diagonalraster
- Seitenwange aus Stahl S355J2+N
- System 16 und 28 mit zusätzlicher Bohrungsreihe in der Seitenwange



TISCHSERIEN IM ÜBERBLICK

Mit unseren Tischserien liefern wir für jede Herausforderung und jeden Anspruch eine geeignete Arbeitsgrundlage. Wählen Sie aus drei unterschiedlichen Materialien.



www.siegmund.com/F-hardness



Extreme 8.7 PLUS

- Durchgehärteter Werkzeugstahl X8.7
- plasmanitriert und BAR-beschichtet
- deutlich höhere Grundhärte
- höchste Präzision auch nach Benutzung
- für besonders anspruchsvolle Arbeiten
- System 16 mit Normalraster, System 22 mit Diagonalraster
- Seitenwange aus Stahl S355J2+N
- verbesserte Steifigkeit der Tischplatte dank extra hoher Seitenwange und Verrippung



Extreme 8.8 PLUS

- Durchgehärteter Werkzeugstahl X8.8
- plasmanitriert und BAR-beschichtet
- extrem hohe Grundhärte
- maximaler Widerstand gegen Schlageinwirkungen
- höchste Präzision auch nach Benutzung
- für aussergewöhnlich anspruchsvolle Arbeiten
- System 28 mit Diagonalraster
- Seitenwange aus Stahl S355J2+N
- verbesserte Steifigkeit der Tischplatte dank extra hoher Seitenwange und Verrippung



MATERIALIEN

Mit unserer Bewertung möchten wir Ihnen den Vergleich der verschiedenen Materialien erleichtern und Sie bei der Wahl für den richtigen Schweisstisch unterstützen.

	750 Stahl S355J2+N (ohne Plasmanitrierung)	750 Stahl S355J2+N (mit Plasmanitrierung)	X8.7 Werkzeugstahl X8.7	X8.8 Werkzeugstahl X8.8
Grundhärte	★★	★★	★★★★★★	★★★★★★★★
Oberflächenhärte	★★	★★★★★★	★★★★★★★★	★★★★★★★★
Schlagfestigkeit	★★	★★★	★★★★★★	★★★★★★★★
Kratzfestigkeit	★★	★★★★	★★★★★★	★★★★★★★★
Schutz gegen Schweißspritzer	★	★★★★★★	★★★★★★	★★★★★★
Korrosionsbeständigkeit	★	★★★★★★	★★★★★★	★★★★★★
Punktlast	★★★★	★★★★	★★★★★★	★★★★★★
Ebenheit im neuen Zustand	★★★★★★	★★★★★★	★★★★★★	★★★★★★
Erhalt der Ebenheit nach starker Beanspruchung	★	★★★	★★★★	★★★★
Lebensdauer	★★	★★★★	★★★★	★★★★

Grundhärte

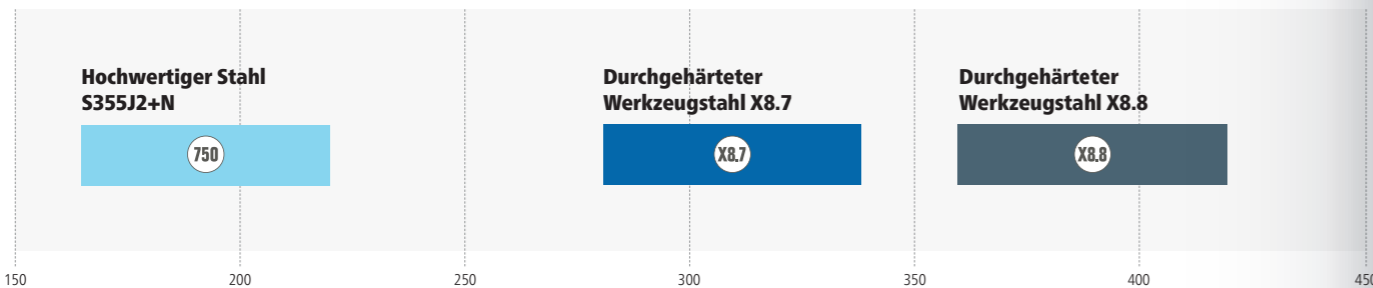

Oberflächenhärte

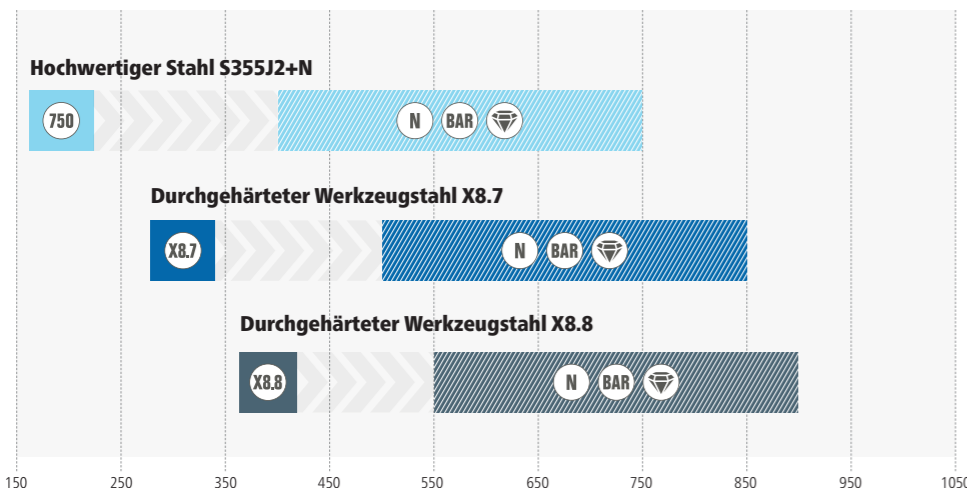

Eine hohe Grundhärte ist entscheidend für eine hohe Schlagfestigkeit und die lange Lebensdauer eines Schweisstisches. Durch die anschließende Plasmanitrierung und BAR-Beschichtung erfolgt eine Oberflächenveredelung, die das Material härtert und vor Kratzern, Korrosion und Schweißperlenanhaftung schützt. Nur durch die Kombination aus hoher Grundhärte und Plasmanitrierung ergibt sich eine verschleissarme und langlebige Oberfläche.

Circa-Angaben in Vickers

PLASMANITRIERUNG

Bewährte Oberflächenvergütung

Die Schweisstische von Siegmund werden bereits seit 2009 serienmässig plasmanitriert. Als Vorreiter in diesem Bereich haben wir durch die jahrelange Erfahrung und kontinuierliche Optimierung des Prozesses, einen Schweisstisch für die härtesten Anforderungen geschaffen, der in Sachen Robustheit und Langlebigkeit kaum mit anderen Produkten zu vergleichen ist.

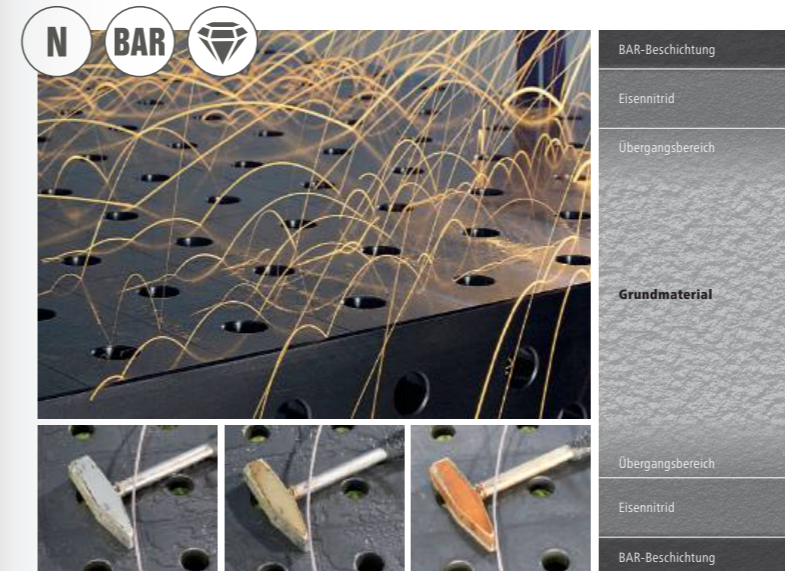

Was ist Plasmanitrierung?

Die Plasmanitrierung bezeichnet ein thermochemisches Diffusionsverfahren zum Randschichthärten. Die Randschicht eines Werkstückes oder Bauteiles wird dabei mit Stickstoff angereichert, wodurch sich auf der Bauteiloberfläche und im oberflächennahen Bereich eine Verschleiss- und Korrosionsschutzschicht bildet. Der Fertigungsprozess findet unter Vakuum bei ca. 500 Grad Celsius statt. In Verbindung mit weiteren Produktionsschritten erreichen wir ein nahezu verzugsfreies Produkt.

Die Plasmanitrierung gehört zu den umweltfreundlichsten Härteverfahren, denn für den Härteprozess werden nur Stickstoff, Wasserstoff und Sauerstoff benötigt. Diese Gase stellen die Hauptbestandteile der Luft dar. Bei Siegmund wird die benötigte Energie ausschliesslich elektrisch erbracht, anstelle der sonst marktüblichen fossilen Energieträger zum Erwärmen der Bauteile.

- ✓ Verschleissarme und langlebige Oberflächen
- ✓ Kratzfest
- ✓ Korrosionsbeständig
- ✓ Deutlich weniger Schweißperlenanhaftung

BAR-Beschichtung

Einmalig bei Siegmund ist die anschließende BAR-Beschichtung der Schweisstische und vieler Werkzeugteile, die nach der Plasmanitrierung erfolgt. Die BAR-Beschichtung (Black-Anti-Rust-Beschichtung) glättet die Oberfläche zusätzlich und verstärkt den Schutz vor Rost.

- ✓ Verstärkter Rostschutz
- ✓ Zusätzliche Glättung der Oberflächen



www.siegmund.com/
F-plasma

UNSERE SCHWEISSTISCHE IN AKTION: VOM GELÄNDERBAU BIS ZUM STARSHIP

Als grösster Schweisstischhersteller weltweit können wir aus dem Erfahrungsschatz vieler internationaler Kunden schöpfen. Entdecken Sie auf unserer Website über 200 Praxisbeispiele direkt aus den Werkstätten unserer Kunden und profitieren Sie von den vielseitigen Anwendungsmöglichkeiten unserer Schweisstische.



[www.siegmund.com/
F-practice](http://www.siegmund.com/F-practice)



Unsere Produkte für Industrie und Handwerk



Automatisierung



Maschinen- und
Anlagenbau



Stahl- und
Metallbau



Fahrzeugbau



Schiffbau



Flugzeugbau



Landwirtschaft



Bühnentechnik

JARA MASCHINENBAU

Emsland (DE)

Die JARA Maschinenbau GmbH ist ein mittelständisches Unternehmen aus dem Emsland. Zu den Kernkompetenzen gehören der Sondermaschinenbau, individuelle Hubbühnen sowie spezielle Bohranlagen.

Die Aufnahmen zeigen ein Schalungselement, welches Bestandteil einer Windkraftanlagen-Schalung ist. Dank des modularen Tischsystems von Siegmund können Vorrichtungen, auch für die Fertigung grosser Bauteile, mit geringem Aufwand in kurzer Zeit präzise konfiguriert werden.



Maschinen- und
Anlagenbau



MHC GMBH

Beelen (DE)



Maschinen- und
Anlagenbau

Bei MHC setzen wir auf die Produkte von Siegmund, weil sie für höchste Qualität und Präzision stehen. Die innovativen Schweißstische und Werkbänke von Siegmund ermöglichen uns, massgeschneiderte Lösungen für unsere Kunden zu entwickeln und dabei effizient und zuverlässig zu arbeiten. Die modulare Bauweise und die vielfältigen Zubehörteile bieten uns die Flexibilität, jede Herausforderung zu meistern.



RUFFIAN CARS

Santa Ana, Kalifornien (USA)



Fahrzeugbau

Ruffian steht für kompromisslose Handwerkskunst und pure Performance im Pro-Touring-Style. Wenn klassische Muscle Cars der 60er und 70er auf moderne Supercar-Technologie treffen, entstehen bei Ruffian echte Einzelstücke – gebaut mit Präzision, Leidenschaft und Stil.

Um die maximale Passgenauigkeit der Sonderanfertigungen zu gewährleisten, vertraut Ruffian auf Schweißstische und Spannsysteme von Siegmund.

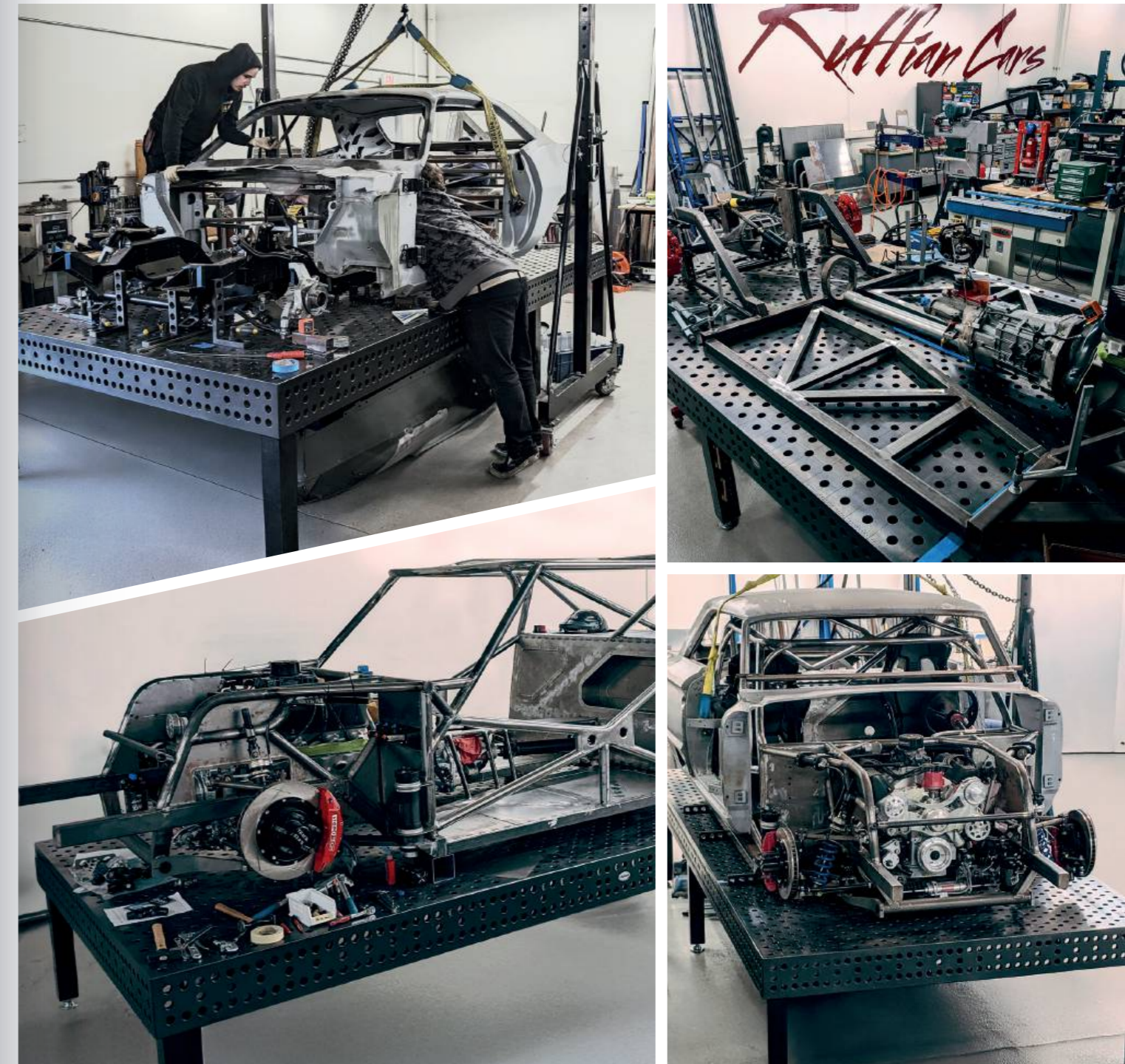

HAMLIN WELDING

Melbourne, Florida (USA)



Stahl- und Metallbau

Die Hamlin Welding And Fabricating LLC in Florida ist spezialisiert auf die Massanfertigung von Möbelstücken, Skulpturen und verschiedener Produkte im gehobenen Wohnungsbau. Die Vielseitigkeit der Siegmund Produkte und die hohe Variabilität in der Herstellung von Vorrichtungen ermöglichen einen schnellen, zeitsparenden und präzisen Produktionsprozess.

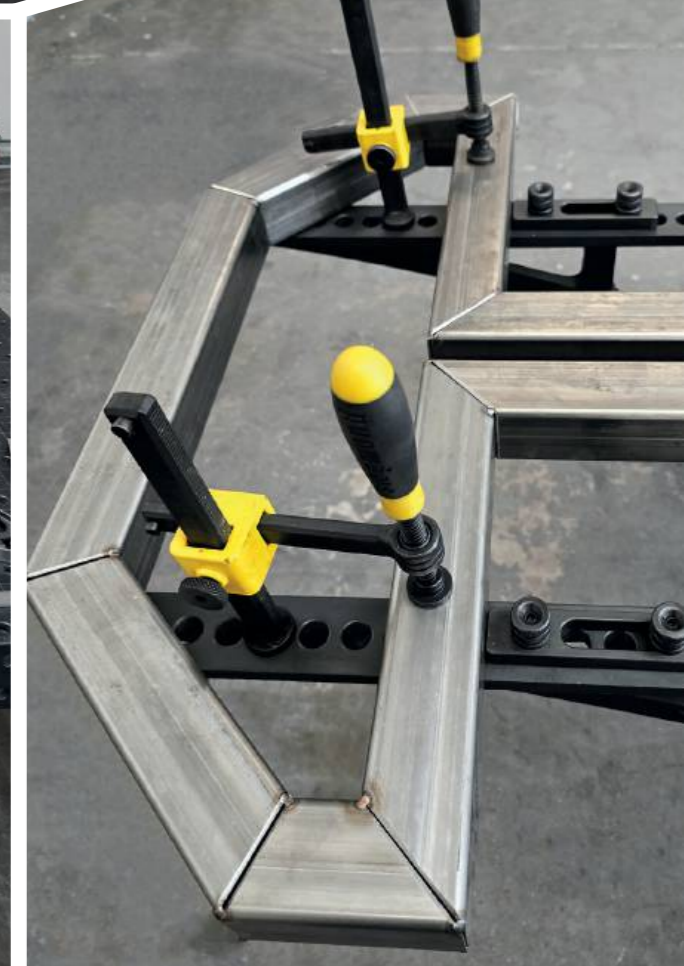
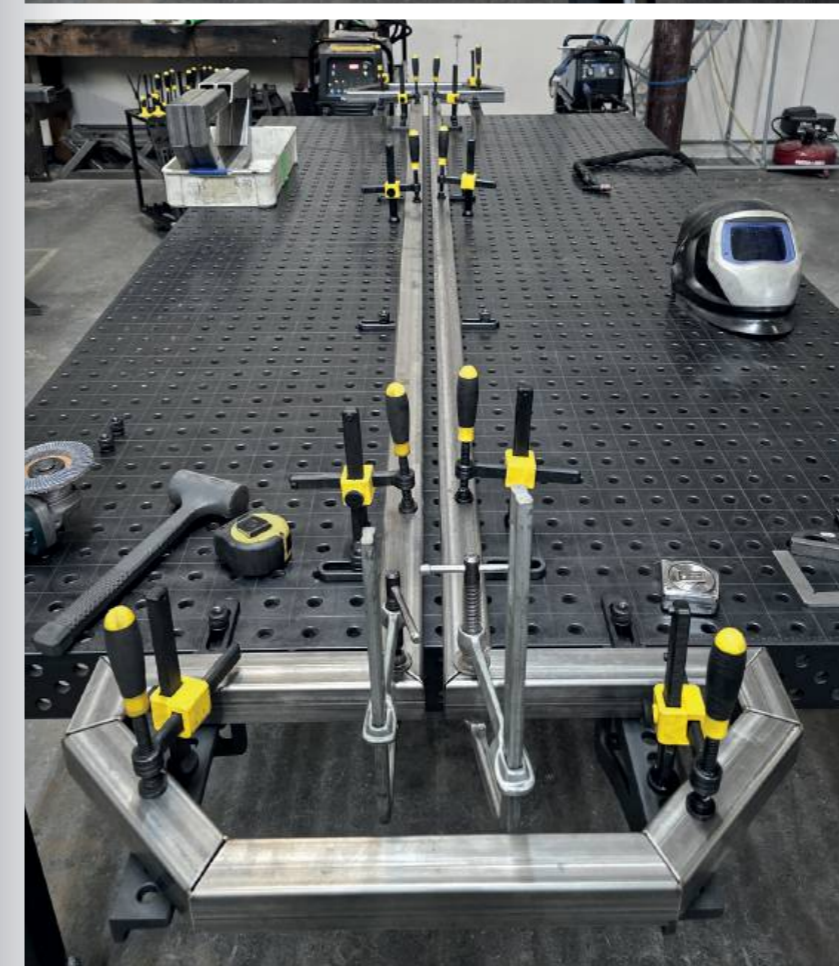
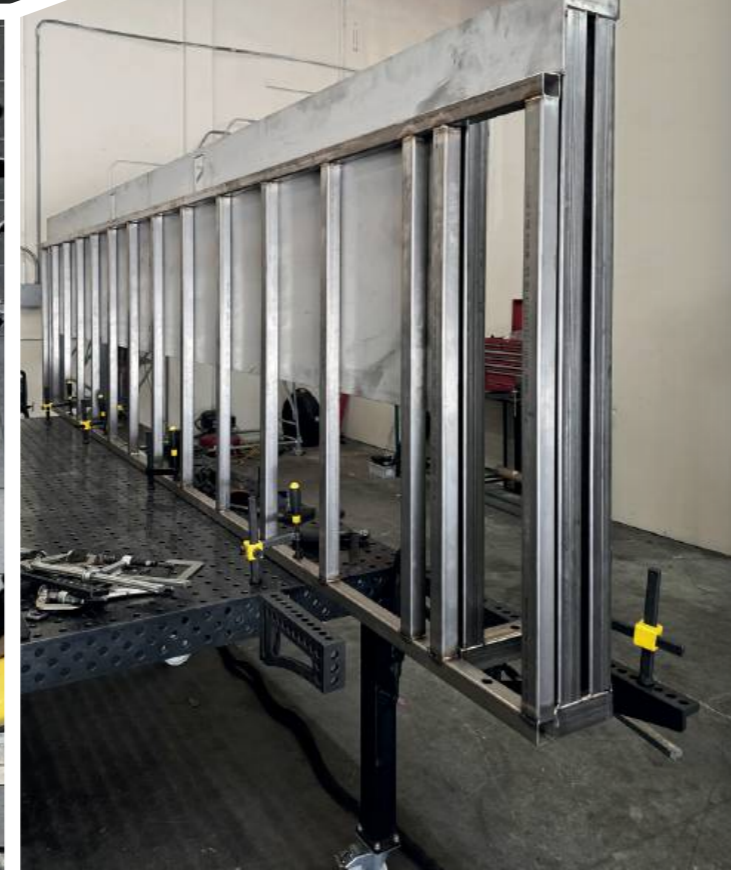
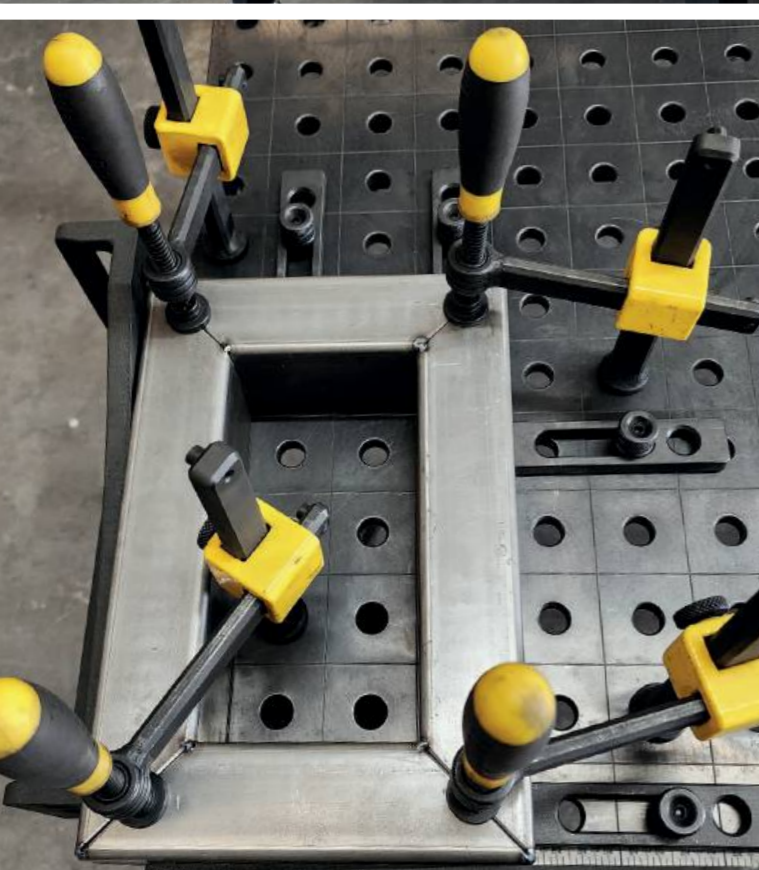

SUVI OÜ

Tartu (EE)



Fahrzeugbau

SUVI Performance steht für höchste Qualität und Individualisierungen von Motorsport-Produkten. Ob einzelne Bestandteile oder ganze Chassis – die Anfertigung der Spezialteile benötigt eine hohe Variabilität und Präzision im Aufspannen der Einzelteile. Mit unserem Professional Extreme 8.8 PLUS und Zubehör bestehend aus Zwingen, Bolzen und Winkeln ist eine schnelle Umsetzung der Projekte ohne grosses Nacharbeiten möglich.

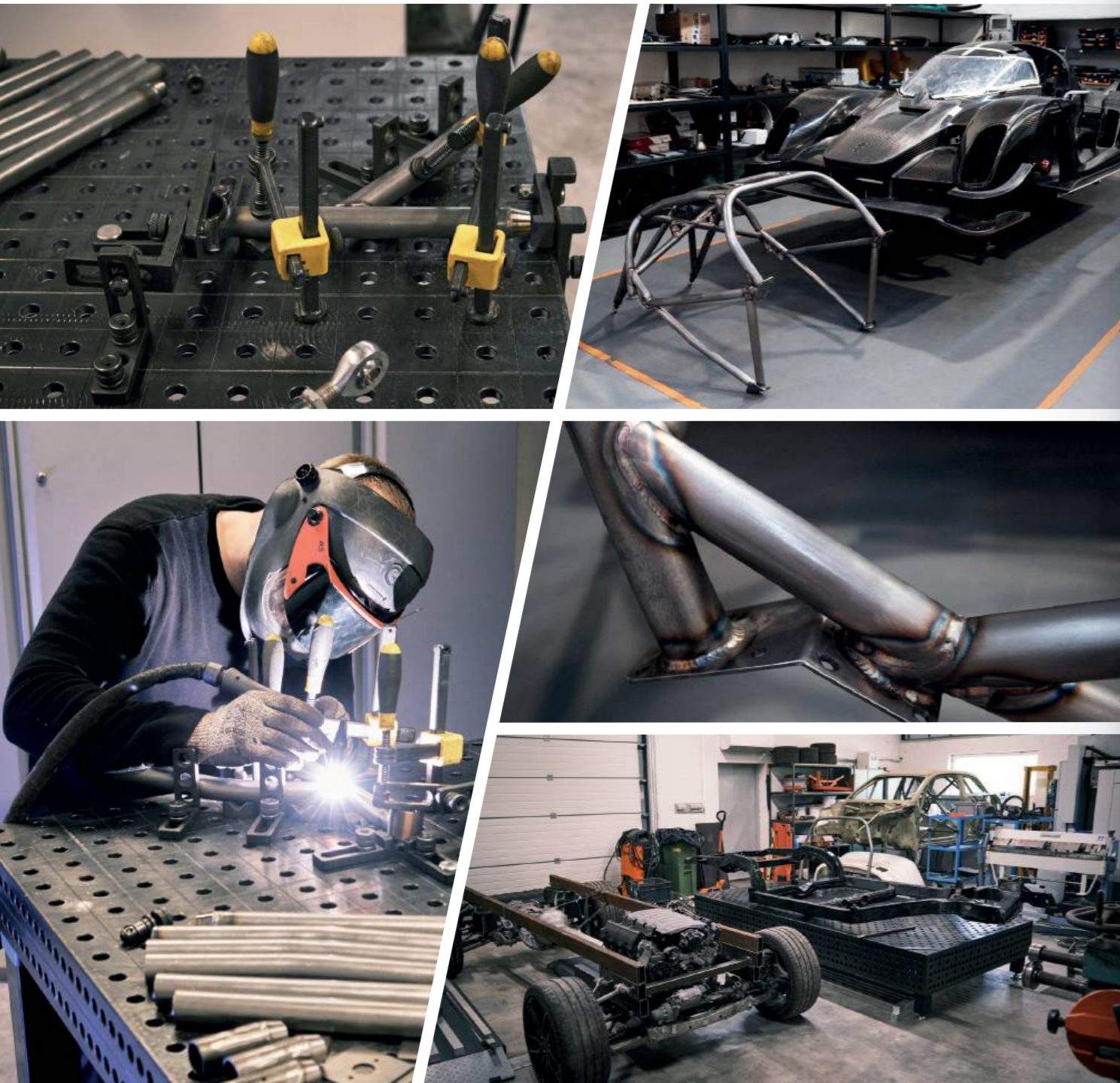

BAILEY BUILT WHEELCHAIRS

Wildomar, Kalifornien (USA)



Stahl- und Metallbau

Die Rollstühle von Bailey Built Wheelchairs erleichtern eingeschränkten Personen den Alltag. Tägliche Herausforderungen wie unebenes Terrain können mit den manuellen oder automatischen Rollstühlen problemlos gemeistert werden. Um die speziellen Anforderungen der Kunden massgenau umsetzen zu können, setzt Bailey Built Wheelchairs auf unsere Siegmund Schweisstische und Zubehör, welches einen schnellen und präzisen Arbeitseinsatz ermöglicht.

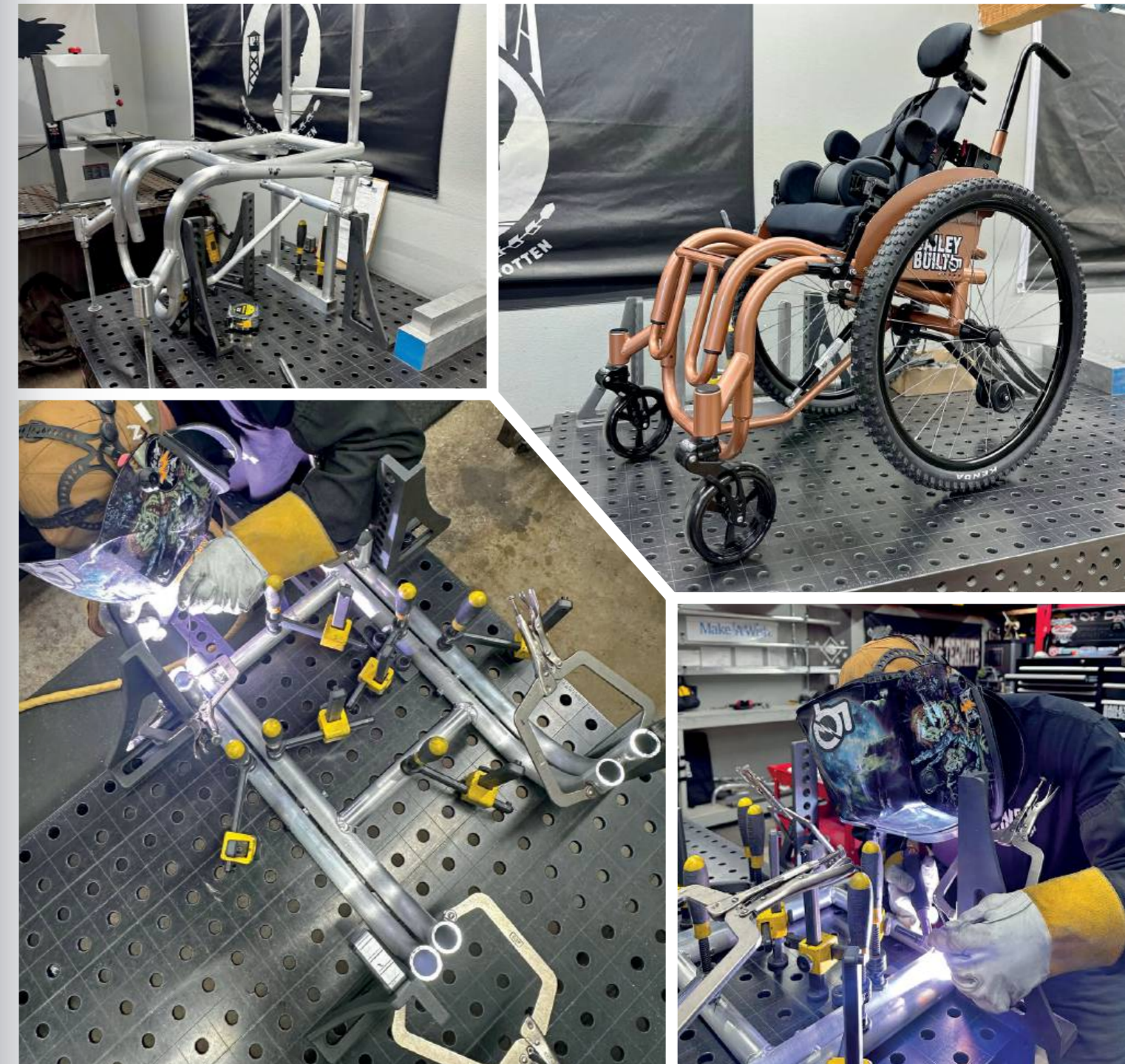

NEW DIE PROFI WERKBANK VON SIEGMUND

robust, vielseitig und durchdacht



Statten Sie Ihre Werkstatt jetzt mit einem Komplett-Paket aus

Ob beim Sägen, Schrauben oder Montieren, die hochwertige Siegmund Werkbank bietet Ihnen eine stabile und belastbare Arbeitsfläche, die Sie für präzises und sicheres Arbeiten benötigen. Vielseitig einsetzbar bei der Holz- und Metallverarbeitung, bei Reparaturen oder kreativen Projekten ist sie die ideale Grundlage für effizientes Arbeiten und professionelle Ergebnisse. Setzen Sie auf Qualität, wenn es darauf ankommt.

Die Siegmund Werkbank passt sich Ihren Anforderungen an: Wählen Sie zwischen plasmanitrierten Stahlplatten oder leichten Aluminiumplatten und ergänzen Sie diese durch unsere MDF-Schonplatten. Dank des modularen Systems lässt sich die Werkbank flexibel erweitern – etwa durch Schubladen, Anbautische für Maschinen oder Verlängerungen der Arbeitsfläche.



Mehr als nur eine Werkbank!

- ✓ vielseitig einsetzbar für Metallbearbeitung, Holzkonstruktionen oder Reparaturen
- ✓ stabile und belastbare Arbeitsfläche für präzises Arbeiten
- ✓ verschiedene hochwertige Arbeitsplatten zur Wahl
- ✓ modular erweiterbar mit Schubladen oder Anbautischen
- ✓ ergonomisches Arbeiten dank höhenverstellbarer Füße
- ✓ individuell konfigurierbar für jede Werkstattgröße
- ✓ perfekte Kombination aus Funktionalität und Design

ab 726 CHF

Jetzt Video anschauen:



www.siegmund.com/workbench-video



reddot winner 2024



Entdecken Sie weitere Produkte online oder in unserem Flyer!

www.siegmund.com/workbench-flyer

WORLD OF WORKSTATION

Mit der Siegmund Workstation erhalten Sie einen kostengünstigen Arbeitsplatz auf kleiner Fläche mit viel Stauraum in gewohnter Siegmund-Qualität. Das gesamte Zubehör ist mit den Lochplatten der Workstation kompatibel, wodurch sich die verschiedensten Arten von Schweiß-, Spann- oder Montagearbeiten darauf ausführen lassen. Egal, ob Sie mit Holz arbeiten oder Metallkonstruktionen bauen und verschweißen, die Workstation ist so vielseitig wie Ihre Ideen und Aufträge.

- ✓ präzise Arbeitsfläche
- ✓ robustes Gestell
- ✓ stabile Schubladen
- ✓ vielfältig einsetzbar
- ✓ individuell konfigurierbar
- ✓ verschiedene Grössen
- ✓ Ordnung und Stauraum



Workstation 0806
Arbeitsplatte 800x600 mm



Workstation 1208
Arbeitsplatte 1200x800 mm

Das Herzstück einer jeden Werkbank – die Arbeitsplatte

Eine Arbeitsplatte muss hohen Belastungen standhalten. Wir haben für Sie spezielle Arbeitsplatten ganz nach Ihren Bedürfnissen – egal ob Sägen, Bohren, Schweißen, Spannen etc. Je nach Ausführung sind die Lochplatten aus Stahl S355J2+N oder Werkzeugstahl X8.7 gefertigt, sowie plasmanitriert und BAR-beschichtet.



056 108 146



[www.siegmund.com/
F-workstation](http://www.siegmund.com/F-workstation)



Workstation 1212
Arbeitsplatte 1200x1200 mm

Die Basis – ein robustes Gestell

Das robuste Gestell bildet eine solide Basis auch bei herausfordernden Arbeiten wie Sägen, Schleifen oder Bohren.



SCHIENENSYSTEM STANDARD

Mit unserem Schienensystem Standard arbeiten Sie mit nur einem Verbindungsrahmen bei gleicher Spurbreite, unabhängig von der gewählten Tischgrösse.

- ✔ einheitliche Spurbreite
- ✔ 3 Tischgrössen
- ✔ 1 Verbindungsrahmen in zwei Arbeitshöhen
- ✔ Gehärtete und vor Rost geschützte Schienen
- ✔ müheloses Verschieben auf der Schiene
- ✔ schnell lieferbar, da alle Artikel standardmässig lagernd
- ✔ Montage Überflur und Unterflur möglich
- ✔ strukturierter Arbeitsraum mit vielen Spannmöglichkeiten



[www.siegmund.com/
F-railsystem](http://www.siegmund.com/F-railsystem)

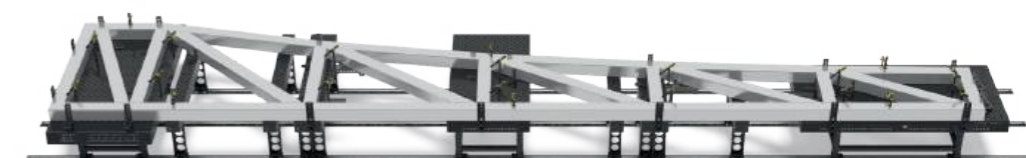

Gehärtete und vor Rost geschützte Schienen

Die Fundamentschienen mit integrierter Rundschiene werden aus hochwertigem Stahl S355J2+N gefertigt und anschliessend plasmanitriert. Dieser Prozess verleiht den Schienen nicht nur aussergewöhnliche Härte und Widerstandsfähigkeit, sondern schützt sie auch zuverlässig vor Rost.

NEW DIE MODULARE LASERSCHWEISSZELLE

Maximale Sicherheit und einfache Inbetriebnahme

Das Laserhandschweissen hat sich in kürzester Zeit als unverzichtbares Verfahren in der Schweissttechnik etabliert. Um den gestiegenen Sicherheitsanforderungen gerecht zu werden, brachte Siegmund bereits 2023 eine Laserschweisszelle als Schutzumhausung auf den Markt. Mit der Einführung einer völlig neuen, innovativen und modularen Generation von Laserschweisszellen setzen wir neue Massstäbe in Sachen Sicherheit und Flexibilität.

Die Siegmund Laserschweisszelle bietet optimalen Schutz vor Streustrahlung und Reflexionen, die beim Arbeiten mit Lasern entstehen können. Mit ihrer innovativen Bauweise und den vormontierten Seitenwänden ist sie schnell einsatzbereit. Sie eignet sich für das Laserhandschweissen und Laserreinigen im Wellenlängenbereich von 940 bis 1090 nm.

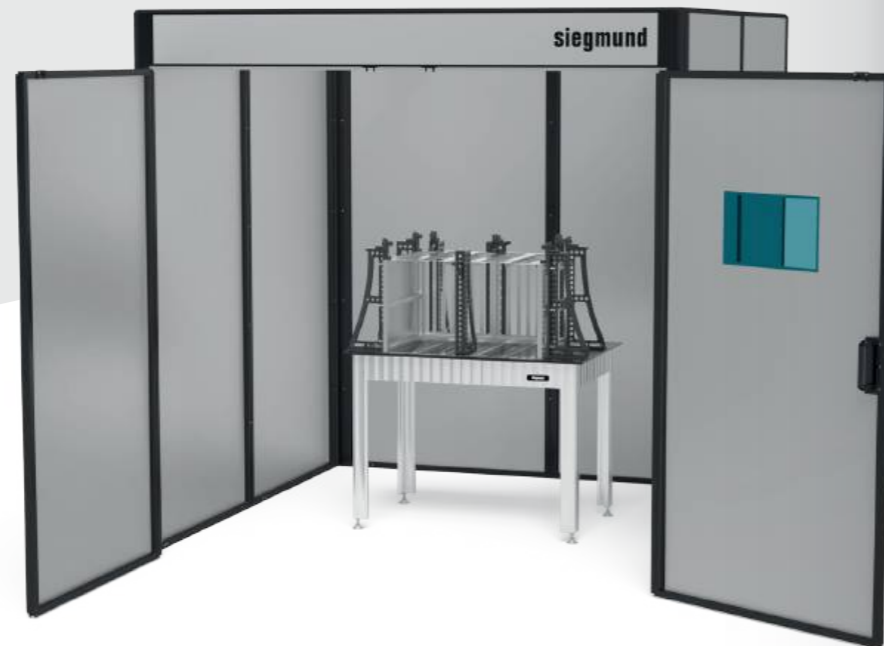

Vormontierte Seitenwände nach DIN EN 60825-4

- ✓ Aluminium-Verbundplatten (Farbe: RAL 9006, B1 zertifiziert)
- ✓ freigegeben für eine maximale Laserleistung von 3 kW
- ✓ zertifiziert nach DIN EN 60825-4
- ✓ Wandstärke 4 mm
- ✓ mit passiver Belüftungsöffnung
- ✓ jederzeit erweiterbar

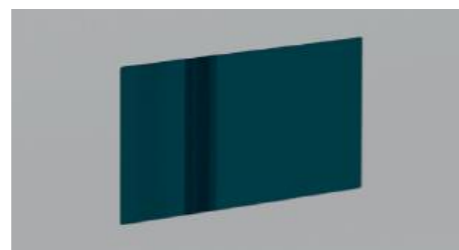

Zertifizierte Sichtschutzscheibe

- ✓ optimaler Augenschutz bei Einsicht in Zelle
- ✓ gute Sicht nach innen und aussen
- ✓ Scheibendicke 3 mm
- ✓ aus hochwertigem Polycarbonat
- ✓ zertifiziert nach DIN EN 60825-4 und DIN EN 207



www.siegmund.com/lasercell

Siegmund Laserschweisszelle

ab 4'559 CHF



Entdecken Sie weitere Produkte online oder in unserem Flyer!

www.siegmund.com/lasercell-flyer



Unsere Empfehlung: Geschlossenes Dach

- ✓ Anschlussmöglichkeit für Schweißrauchabsaugung (Ø 200 mm)
- ✓ Aluminium-Verbundplatten (Farbe: RAL 9006, B1 zertifiziert)
- ✓ Wandstärke 4 mm
- ✓ zertifiziert nach DIN EN 60825-4
- ✓ jederzeit nachrüstbar



Optionales Sicherheitspaket

- ✓ Sicherheitsschalter zur Überwachung und aktiven Verriegelung der Tür
- ✓ Anzeigesignal für Laserbetrieb
- ✓ Not-Aus-Schalter
- ✓ Integration von Lasern aller Hersteller
- ✓ jederzeit nachrüstbar



PERFEKTES ZUSAMMENSPIEL FÜR IHRE SERIENFERTIGUNG



Siegmund Schweisszelle

- ✔ individuell konfigurierbar und nachträglich erweiterbar
- ✔ kompatibel mit allen Arten von Robotern und Cobots
- ✔ Zelle im exklusiven Siegmund Design
- ✔ niedrige Anschaffungskosten und hohe Wirtschaftlichkeit
- ✔ kompaktes Design
- ✔ hoher Sicherheitsstandard
- ✔ schnelle Inbetriebnahme



[www.siegmund.com/
F-cell](http://www.siegmund.com/F-cell)



reddot winner 2023
industrial design



Nullpunktspannsystem

- ✔ Vertikale Haltekraft max. 2 kN pro Modul
- ✔ Nullpunktsetzung mit hoher Genauigkeit
- ✔ Schnelles Wechseln zwischen wiederkehrenden Vorrichtungen
- ✔ Minimierung der Schweissnebenzeiten
- ✔ Geeignet für den Einsatz mit und ohne Schweissroboter
- ✔ Sehr gute Wiederholgenauigkeit



[www.siegmund.com/
F-zero](http://www.siegmund.com/F-zero)



mechanisch



pneumatisch

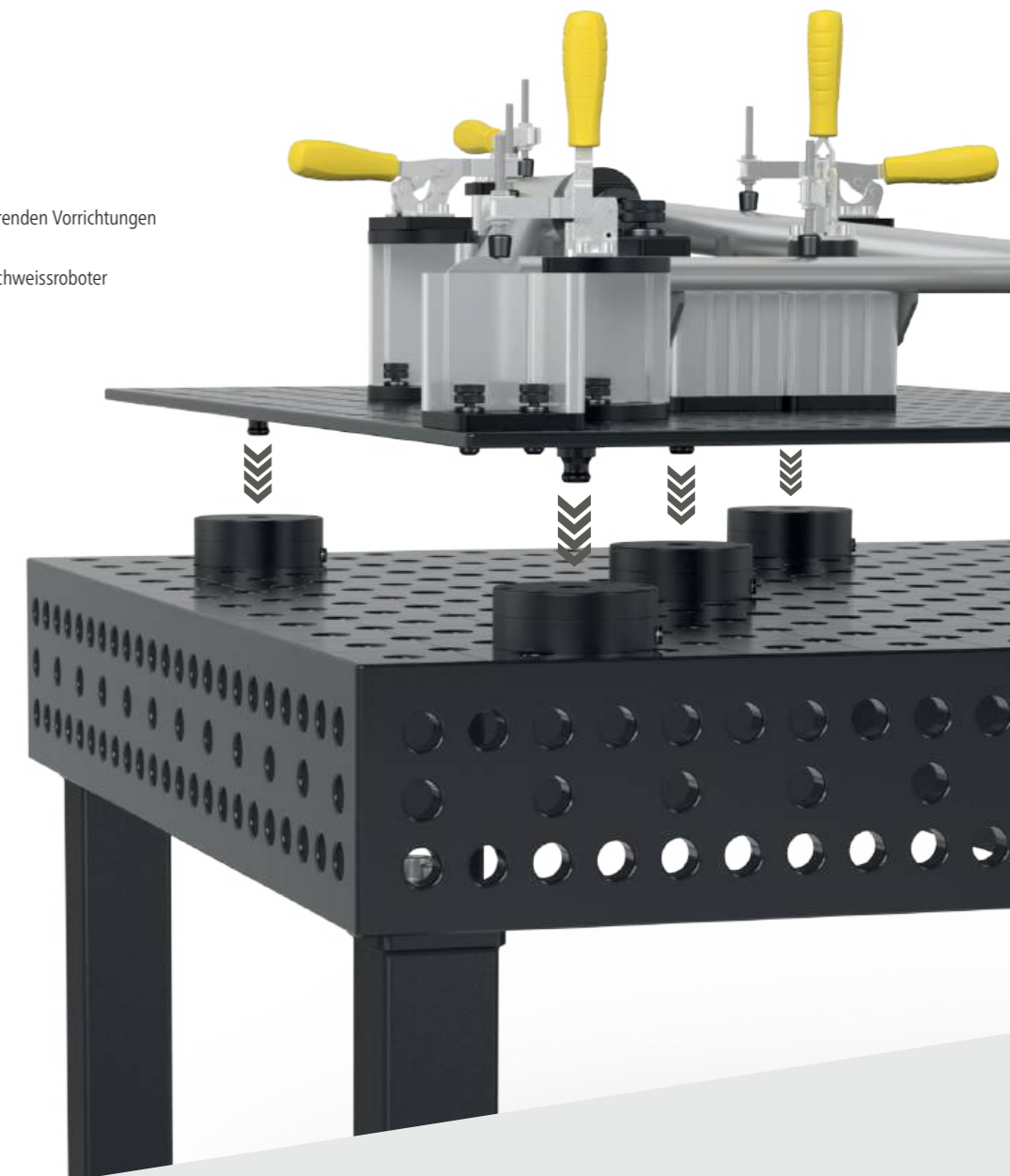

Spannsystem

- ✔ Vorrichtungen selbst bauen
- ✔ Einfache Kombination mit Schablonen
- ✔ Modulares Baukastensystem für maximale Flexibilität
- ✔ Alu Profil in festen Längen und als Stangenware erhältlich



[www.siegmund.com/
F-clampingsystem](http://www.siegmund.com/F-clampingsystem)



GERINGER PLATZBEDARF MIT GROSSER WIRKUNG

Siegmond Spannpratzen: Unsere Empfehlung für das Roboterschweissen

Die Spannpratzen zeichnen sich durch ihren flexiblen Spannbereich aus, der es ermöglicht, Werkstücke unterschiedlicher Größen einfach und sicher zu fixieren. Sie sind zum Spannen flacher Aufbauten geeignet. Dank ihrer geringen Störkontur schaffen sie ideale Arbeitsbedingungen, besonders bei der Verwendung in der Automatisierung und dem Einsatz von Robotern.

- ✓ geringe Störkontur
- ✓ für Roboterschweissen empfohlen
- ✓ flexibler Spannbereich
- ✓ zuverlässige und präzise Fixierung von Werkstücken
- ✓ schnelle und einfache Bedienung
- ✓ ideal für flache Bauteile

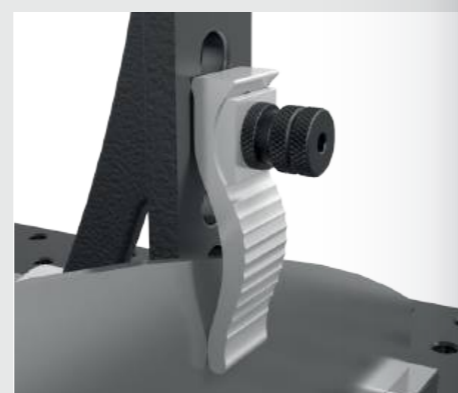
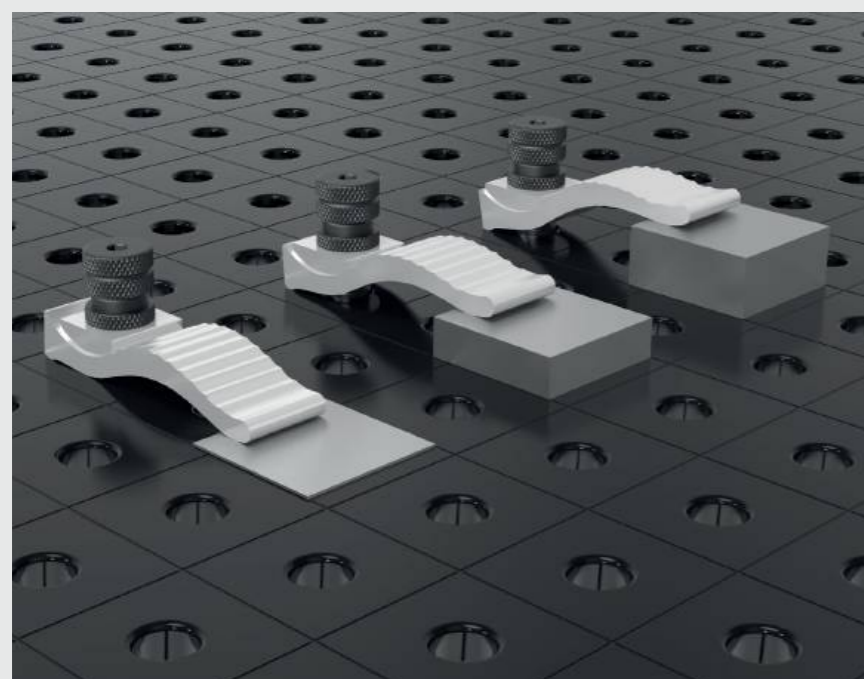

**Siegmond Spannpratzen:
Ideale Bedingungen in
der Automatisierung dank
geringer Störkontur**



[www.siegmond.com/
F-clampingsystem](http://www.siegmond.com/F-clampingsystem)

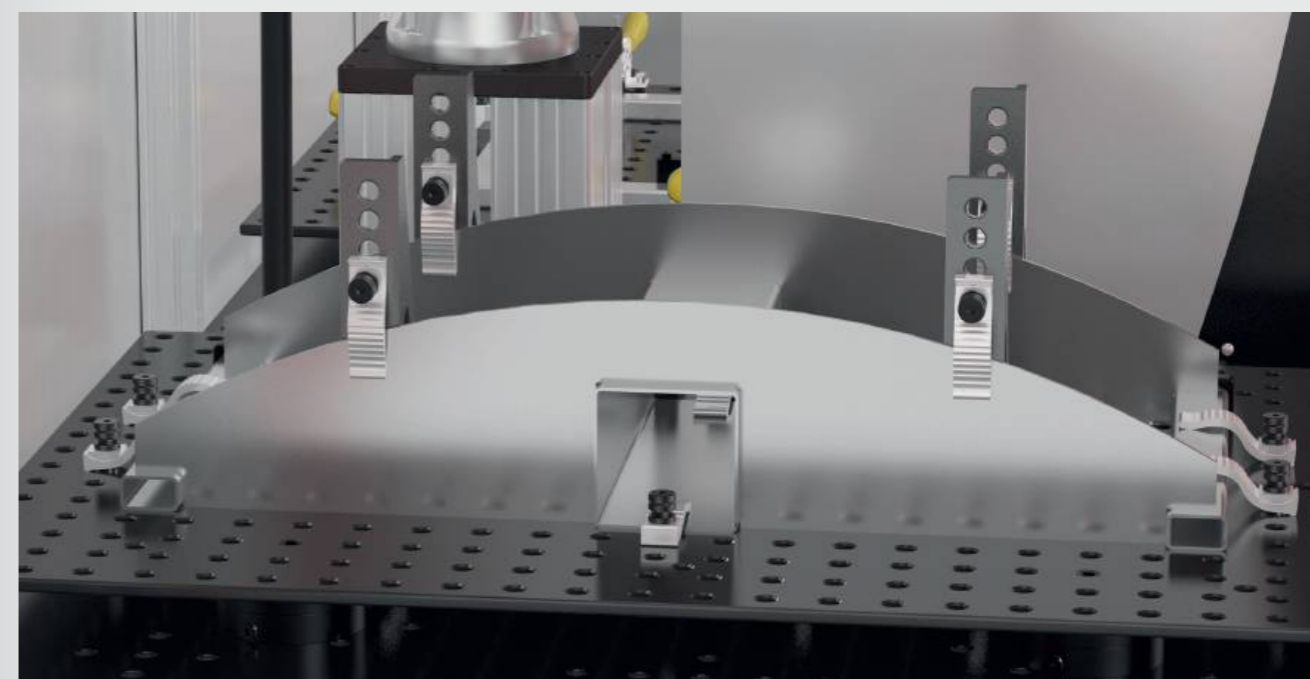

LEICHTE BIS SCHWERE AUFBAUTEN

Unser grösstes System eignet sich, aufgrund der hohen Belastbarkeit und Steifigkeit, bestens für leichte bis schwere Werkstücke. Die massiven Spannmittel halten auch grosse Bauteile in Form und verhindern einen Verzug beim Verschweissen der einzelnen Baugruppen.

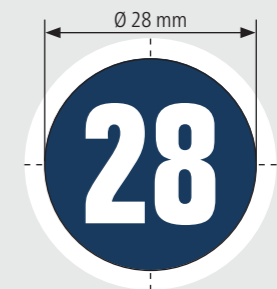

Empfohlene Traglast bis zu 6000 kg

max. 2000 kg pro Fuss Grundausstattung
max. 3000 kg pro Fuss Grundausstattung PLUS

Traglast ist abhängig von Art und Anzahl der Tischfüsse. Die einzelnen Bauteile sind deutlich höher ausgelegt. Aus unserer Erfahrung heraus empfehlen wir, zu Ihrer Sicherheit, die angegebenen Traglasten.

Basic 750

- hochwertiger Stahl S355J2+N
- Materialstärke ca. 24,5 – 27 mm
- Bohrung Ø 28 mm, Bohrungen Oberfläche 100x100 mm Raster
- M12-Gewinde an 4 Seiten alle 200 mm
- inkl. Fuss Grundausrüstung



Tischgrösse	Füsse	Gewicht			
1200 x 1200 mm	4	354 kg	1'467 CHF	4-281015	•
1500 x 1000 mm	4	370 kg	1'487 CHF	4-281035	•
2000 x 1000 mm	4	475 kg	1'910 CHF	4-281020	•
2000 x 1200 mm	4	569 kg	2'161 CHF	4-281060	•
2400 x 1200 mm	6	697 kg	2'432 CHF	4-281030	•
3000 x 1500 mm	6	1043 kg	3'361 CHF	4-281040	•



Gewicht = Tischplatte + Palette + Fuss Grundausrüstung
 Maximal empfohlene statische Gesamtlast mit 4 Füßen 2000 kg bei gleichmässiger Lastverteilung. (Angaben nur für Fuss Grundausrüstung)
 Ohne Plasmanitrierung: Kein Schutz vor Rost, Kratzern und Schweißspritzern. Schutz vor Schweißspritzer-Anhaftung wird nur durch Einsatz von Antihaft-Schweißschutzspray gegeben.



www.siegmund.com/
 F-tablebasic75028

Tischfüsse



	Grundausrüstung	Höhenverstellbar	Lenkrolle, Feststellbremse	Höhenverstellbar, Lenkrolle, Feststellbremse	Bodenverankerung
	161856	4-160877.1.XX	4-161855.XX	4-160879.XX	4-160874.XX
Traglast pro Fuss	1000 kg	1000 kg	500 kg	500 kg	1000 kg
Fusshöhe	815 mm	550 – 950 mm	815 mm	600 – 900 mm	815 mm
Feinjustierung	50 mm	40 mm	30 mm	30 mm	50 mm
Aufpreis pro Fuss	inklusive	58 CHF	65 CHF	97 CHF	56 CHF

Arbeitshöhe = Höhe Tischfuss + Höhe Seitenwange Tisch
 Die angegebenen Traglasten beziehen sich auf statische Belastung. Hinweis Lenkrolle: Nicht empfehlenswert für Schweisstische mit 6 Füßen. Wegen Kippgefahr nicht zulässig bei 1200x800 mm Tisch.

Basic-Sets



	280604	280511	280420.N	280110.N	280162.N
1	4-281200	4x	8x	6x	2x
2	4-281300	8x	12x	8x	4x
3	4-281400	10x	18x	10x	6x

Basic 8.7

- Durchgehärteter Werkzeugstahl X8.7, plasmanitriert und BAR-beschichtet
- Materialstärke ca. 24,5 – 27 mm
- Bohrung Ø 28 mm, Bohrungen Oberfläche im Diagonalraster
- M12-Gewinde an 4 Seiten alle 200 mm
- inkl. Fuss Grundausrüstung



Tischgrösse	Füsse	Gewicht			
1000 x 1000 mm	4	236 kg	1'449 CHF	4-281010.XD7	•
1200 x 800 mm	4	229 kg	1'443 CHF	4-281025.XD7	•
1200 x 1200 mm	4	325 kg	1'753 CHF	4-281015.XD7	•
1500 x 1000 mm	4	340 kg	1'764 CHF	4-281035.XD7	•
2000 x 1000 mm	5	442 kg	2'278 CHF	4-281020.XD7	•
2000 x 1200 mm	5	527 kg	2'580 CHF	4-281060.XD7	•
2400 x 1200 mm	6	636 kg	2'915 CHF	4-281030.XD7	•
3000 x 1500 mm	6	948 kg	4'038 CHF	4-281040.XD7	•



Gewicht = Tischplatte + Palette + Fuss Grundausrüstung
 Maximal empfohlene statische Gesamtlast mit 4 Füßen 2000 kg bei gleichmässiger Lastverteilung. (Angaben nur für Fuss Grundausrüstung)



www.siegmund.com/
 F-tablebasicX728

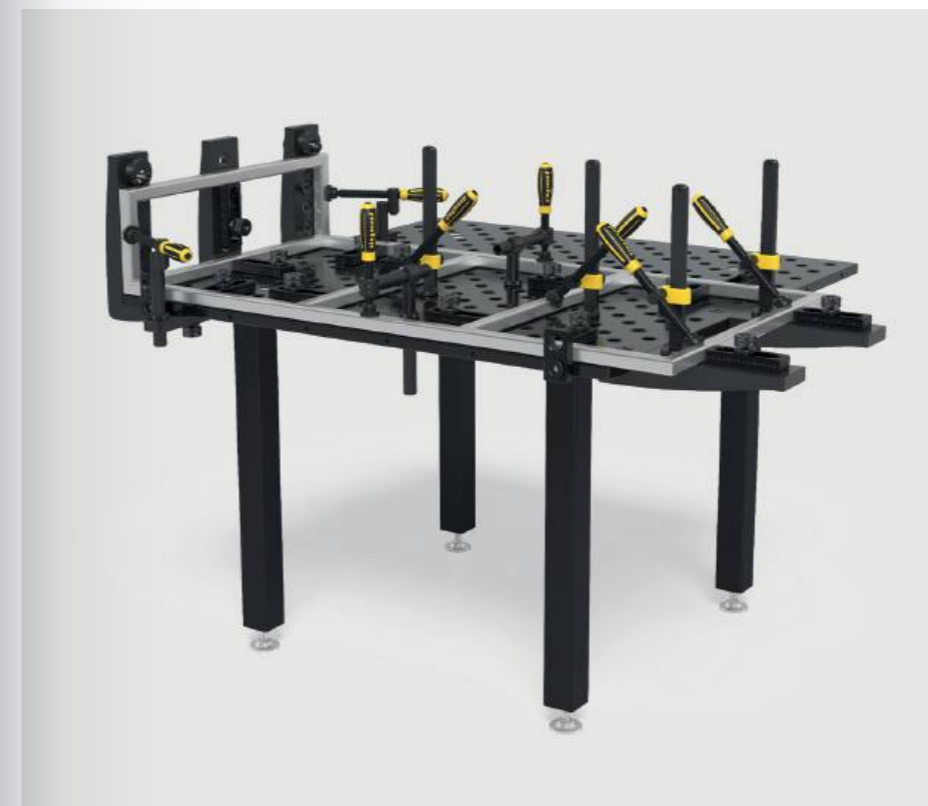

	280543	160415	284050.Set	283999	
	8x	8x	1x		1'206 CHF •
	8x	8x	2x		1'822 CHF •
	8x	8x	4x		3'224 CHF •

Professional 750

- hochwertiger Stahl S355J2+N, plasmanitriert und BAR-beschichtet
- Materialstärke ca. 24,5 – 27 mm
- Bohrung Ø 28 mm, Bohrungen Oberfläche 100x100 mm Raster
- Höhe Seitenwange 200 mm, Bohrungsabstand Seitenwange 50 mm
- inkl. Fuss Grundausrüstung



Tischgröße	Füsse	Gewicht			
1000 x 1000 mm	4	416 kg	2'436 CHF	4-280010.P	•
1200 x 800 mm	4	408 kg	2'430 CHF	4-280025.P	•
1200 x 1200 mm	4	544 kg	3'293 CHF	4-280015.P	•
1500 x 1000 mm	4	577 kg	3'387 CHF	4-280035.P	•
1500 x 1500 mm	4	801 kg	4'502 CHF	4-280050.P	•
2000 x 1000 mm	4	730 kg	4'014 CHF	4-280020.P	•
2000 x 1200 mm	4	843 kg	4'594 CHF	4-280060.P	•
2000 x 2000 mm	4	1299 kg	7'101 CHF	4-280045.P	•
2400 x 1200 mm	4	986 kg	5'171 CHF	4-280030.P	•
3000 x 1500 mm	6	1517 kg	7'583 CHF	4-280040.P	•
4000 x 2000 mm	8	2501 kg	11'543 CHF	4-280055.P	•

Gewicht = Tischplatte + Palette + Fuss Grundausrüstung
 Maximal empfohlene statische Gesamtlast mit 4 Füßen 4000 kg bei gleichmässiger Lastverteilung. (Angaben nur für Fuss Grundausrüstung)
 Alle Tische sind auf Bestellung ohne Plasmanitrierung oder mit Diagonalraster erhältlich: www.siegmund.com/F-table75028



www.siegmund.com/F-table75028

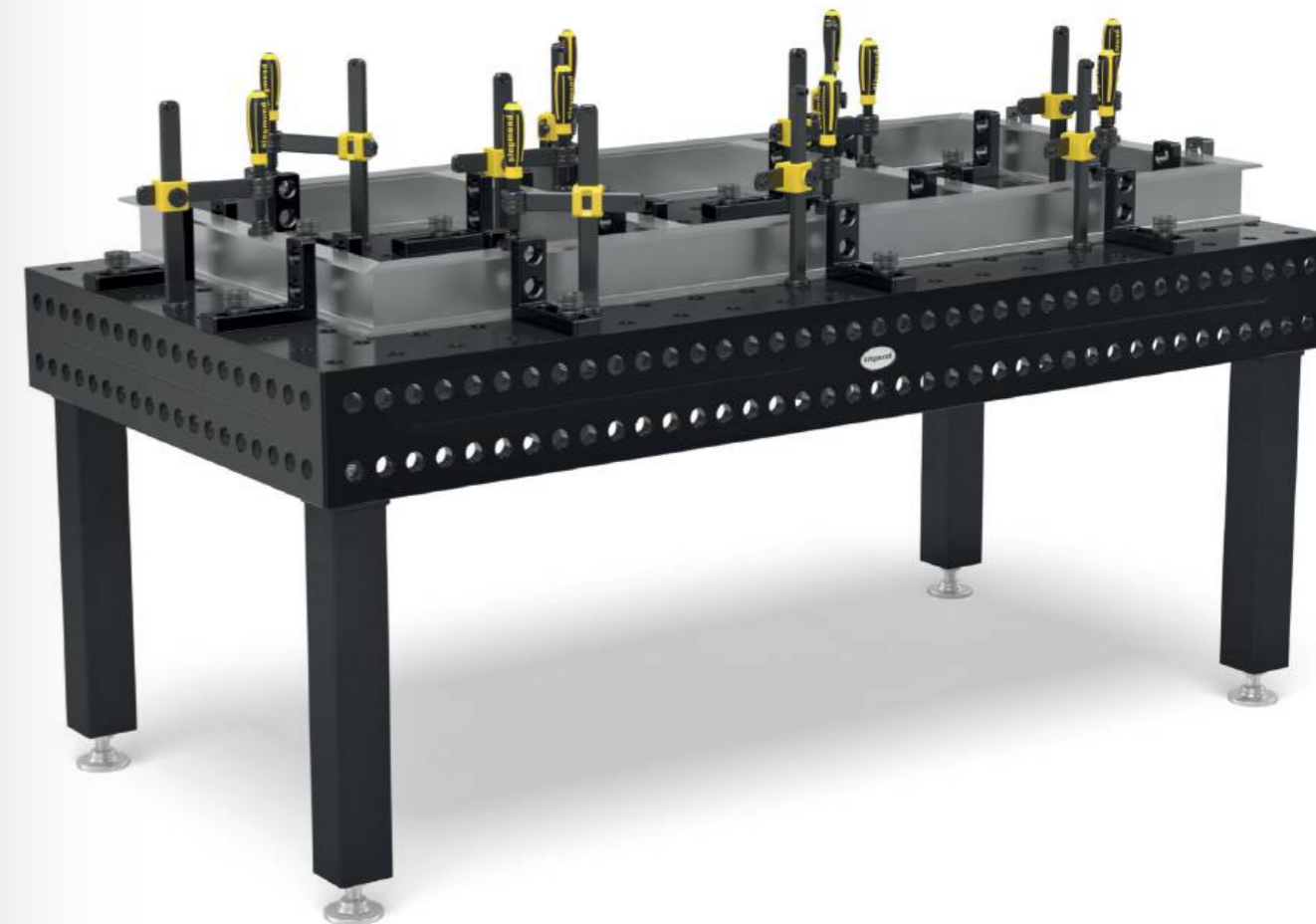

Tischfüsse



	Grundausrüstung	Grundausrüstung	Höhenverstellbar	Höhenverstellbar	Lenkrolle, Feststellbremse	Höhenverstellbar, Lenkrolle, Feststellbremse	Bodenverankerung	Bodenverankerung
	280858.X	280857.X	4-280878.1.XX	4-280877.1.XX	4-280876.XX	4-280879.XX	4-280874.XX	4-280875.XX
Traglast pro Fuss	2000 kg	2000 kg	2000 kg	2000 kg	1500 kg	1500 kg	2000 kg	2000 kg
Fusshöhe	650 mm	750 mm	450 – 700 mm	550 – 900 mm	650 mm	550 – 750 mm	650 mm	750 mm
Feinjustierung	50 mm	50 mm	50 mm	50 mm	20 mm	20 mm	50 mm	50 mm
Aufpreis pro Fuss	inklusive	Alternativ	82 CHF	84 CHF	106 CHF	138 CHF	56 CHF	56 CHF

Arbeitshöhe = Höhe Tischfuss + Höhe Seitenwange Tisch
 Die angegebenen Traglasten beziehen sich auf statische Belastung. Hinweis Lenkrolle: Nicht empfehlenswert für Schweisstische mit 6 bzw. 8 Füßen.

Sets



	280610.N	280630.N	280648.1.N	280511	280740	280410.N	280420.N	280430.N
1	4-283100	4x	2x	2x	12x	4x	4x	
2	4-283200	6x	4x	4x	18x	4x	6x	
3	4-283300	10x	6x	4x	24x	4x	8x	
4	4-283400	14x	10x	6x	30x	8x	10x	4x
5	4-283500	14x	10x	8x	36x	8x	12x	4x



	280110.N	280152.N	280162.N	280164+65.N	280166+67.N	280144+46.N	280910	283999	
	2x	2x						1x	1'934 CHF •
	4x	2x	2x					1x	3'413 CHF •
	6x	2x	2x		1x			1x	4'925 CHF •
	8x	2x	2x	1x	1x		1x	1x	7'746 CHF •
	12x	2x	2x	1x	1x	1x	1x	1x	9'448 CHF •

Professional Extreme 8.7

- Durchgehärteter Werkzeugstahl X8.7, plasmanitriert und BAR-beschichtet
- Materialstärke ca. 24,5 – 27 mm
- Bohrung Ø 28 mm, Bohrungen Oberfläche im Diagonalraster
- Höhe Seitenwange 200 mm, Bohrungen Seitenwange im Diagonalraster
- Seitenwange aus hochwertigem Stahl S355J2+N
- inkl. Fuss Grundausstattung



Tischgröße	Füsse	Gewicht			
1000 x 1000 mm	4	400 kg	3'042 CHF	4-280010.XD7D	•
1200 x 800 mm	4	392 kg	3'035 CHF	4-280025.XD7D	•
1200 x 1200 mm	4	521 kg	3'888 CHF	4-280015.XD7D	•
1500 x 1000 mm	4	554 kg	4'181 CHF	4-280035.XD7D	•
1500 x 1500 mm	4	767 kg	5'492 CHF	4-280050.XD7D	•
2000 x 1000 mm	4	699 kg	4'960 CHF	4-280020.XD7D	•
2000 x 1200 mm	4	806 kg	5'597 CHF	4-280060.XD7D	•
2000 x 2000 mm	4	1240 kg	8'543 CHF	4-280045.XD7D	•
2400 x 1200 mm	4	947 kg	6'340 CHF	4-280030.XD7D	•
3000 x 1500 mm	6	1425 kg	9'098 CHF	4-280040.XD7D	•
4000 x 2000 mm	8	2384 kg	14'135 CHF	4-280055.XD7D	•
4800 x 2400 mm	11	3275 kg	20'391 CHF	4-280065.XD7D	○



www.siegmund.com/
F-tableX728

Gewicht = Tischplatte + Palette + Fuss Grundausstattung
Maximal empfohlene statische Gesamtlast mit 4 Füßen 4000 kg bei gleichmässiger Lastverteilung. (Angaben nur für Fuss Grundausstattung)
Alle Tische sind auf Bestellung ohne Plasmanitrierung oder mit 100x100 mm Raster erhältlich: www.siegmund.com/F-tableX728

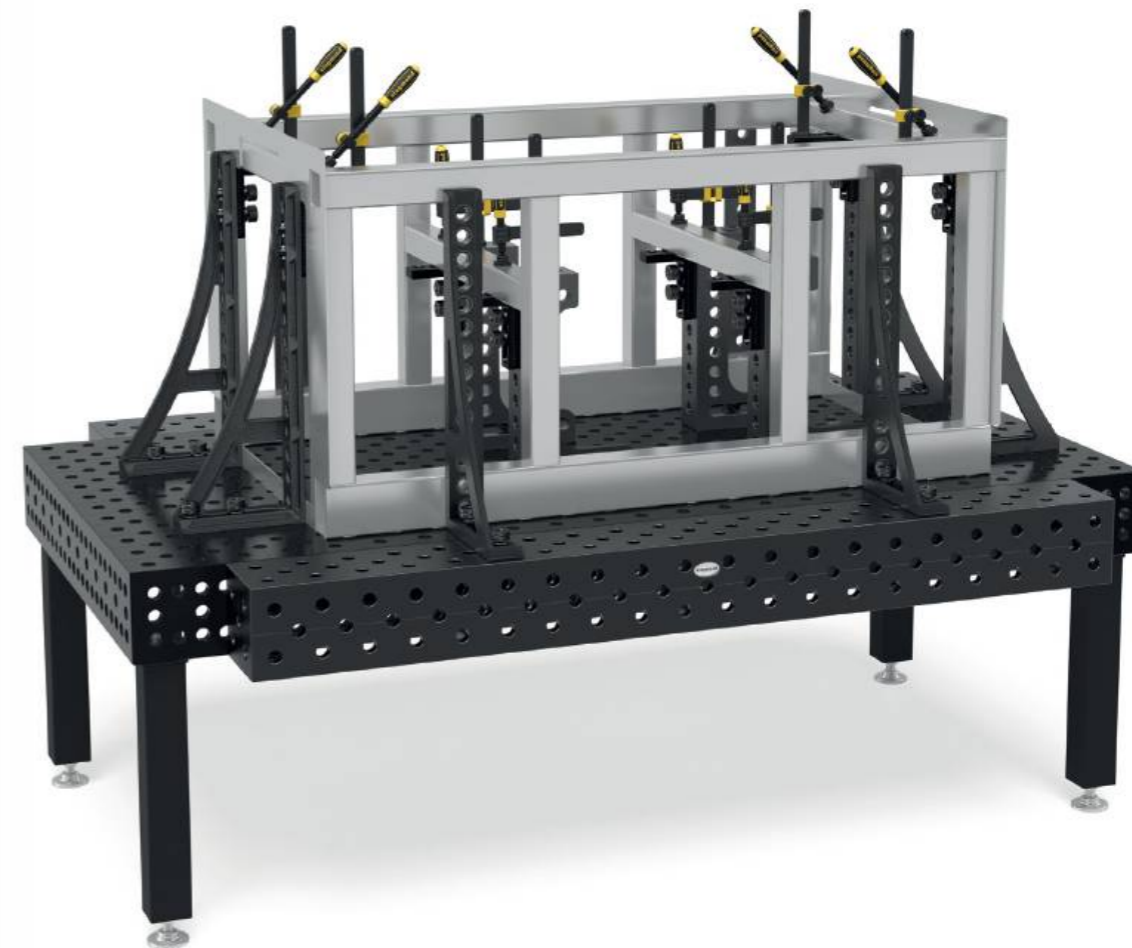

Tischfüsse



	Grundausstattung	Grundausstattung	Höhenverstellbar	Höhenverstellbar	Lenkrolle, Feststellbremse	Höhenverstellbar, Lenkrolle, Feststellbremse	Bodenverankerung	Bodenverankerung
	280858.X	280857.X	4-280878.1.XX	4-280877.1.XX	4-280876.XX	4-280879.XX	4-280874.XX	4-280875.XX
Traglast pro Fuss	2000 kg	2000 kg	2000 kg	2000 kg	1500 kg	1500 kg	2000 kg	2000 kg
Fusshöhe	650 mm	750 mm	450 – 700 mm	550 – 900 mm	650 mm	550 – 750 mm	650 mm	750 mm
Feinjustierung	50 mm	50 mm	50 mm	50 mm	20 mm	20 mm	50 mm	50 mm
Aufpreis pro Fuss	inklusive	Alternativ	82 CHF	84 CHF	106 CHF	138 CHF	56 CHF	56 CHF

Arbeitshöhe = Höhe Tischfuss + Höhe Seitenwange Tisch
Die angegebenen Traglasten beziehen sich auf statische Belastung. Hinweis Lenkrolle: Nicht empfehlenswert für Schweisstische mit 6 bzw. 8 Füßen.

Sets



		280610.N	280630.N	280648.1.N	280511	280740	280410.N	280420.N	280430.N
1	4-283100	4x	2x	2x	12x		4x	4x	
2	4-283200	6x	4x	4x	18x	4x	6x	6x	
3	4-283300	10x	6x	4x	24x	4x	8x	8x	
4	4-283400	14x	10x	6x	30x	8x	10x	10x	4x
5	4-283500	14x	10x	8x	36x	8x	12x	12x	4x



	280110.N	280152.N	280162.N	280164+65.N	280166+67.N	280144+46.N	280910	283999	
	2x	2x						1x	1'934 CHF •
	4x	2x	2x					1x	3'413 CHF •
	6x	2x	2x		1x			1x	4'925 CHF •
	8x	2x	2x	1x	1x		1x	1x	7'746 CHF •
	12x	2x	2x	1x	1x	1x	1x	1x	9'448 CHF •

Professional Extreme 8.8 PLUS

- Durchgehärteter Werkzeugstahl X8.8, plasmanitriert und BAR-beschichtet
- Materialstärke ca. 24,5 – 27 mm
- Bohrung Ø 28 mm, Bohrungen Oberfläche im Diagonalraster
- Höhe Seitenwange 300 mm, Bohrungen Seitenwange 3 Reihen mit 50 mm Abstand, 2 Reihen mit 100 mm Abstand
- Seitenwange aus hochwertigem Stahl S355J2+N
- inkl. Fuss Grundausrüstung



Tischgröße	Füsse	Gewicht			
1200 x 1200 mm	4	612 kg	4'330 CHF	4-280015.XD8PL	•
1500 x 1000 mm	4	655 kg	4'670 CHF	4-280035.XD8PL	•
1500 x 1500 mm	4	901 kg	6'099 CHF	4-280050.XD8PL	•
2000 x 1000 mm	4	826 kg	5'508 CHF	4-280020.XD8PL	•
2400 x 1200 mm	4	1102 kg	7'002 CHF	4-280030.XD8PL	•
3000 x 1500 mm	6	1656 kg	10'012 CHF	4-280040.XD8PL	•
4000 x 2000 mm	8	2746 kg	15'447 CHF	4-280055.XD8PL	•

Gewicht = Tischplatte + Palette + Fuss Grundausrüstung
 Maximal empfohlene statische Gesamtlast mit 4 Füßen 6000 kg bei gleichmässiger Lastverteilung. (Angaben nur für Fuss Grundausrüstung)
 Alle Tische sind auf Bestellung ohne Plasmanitrierung erhältlich: www.siegmund.com/F-tableX828plus



www.siegmund.com/F-tableX828plus

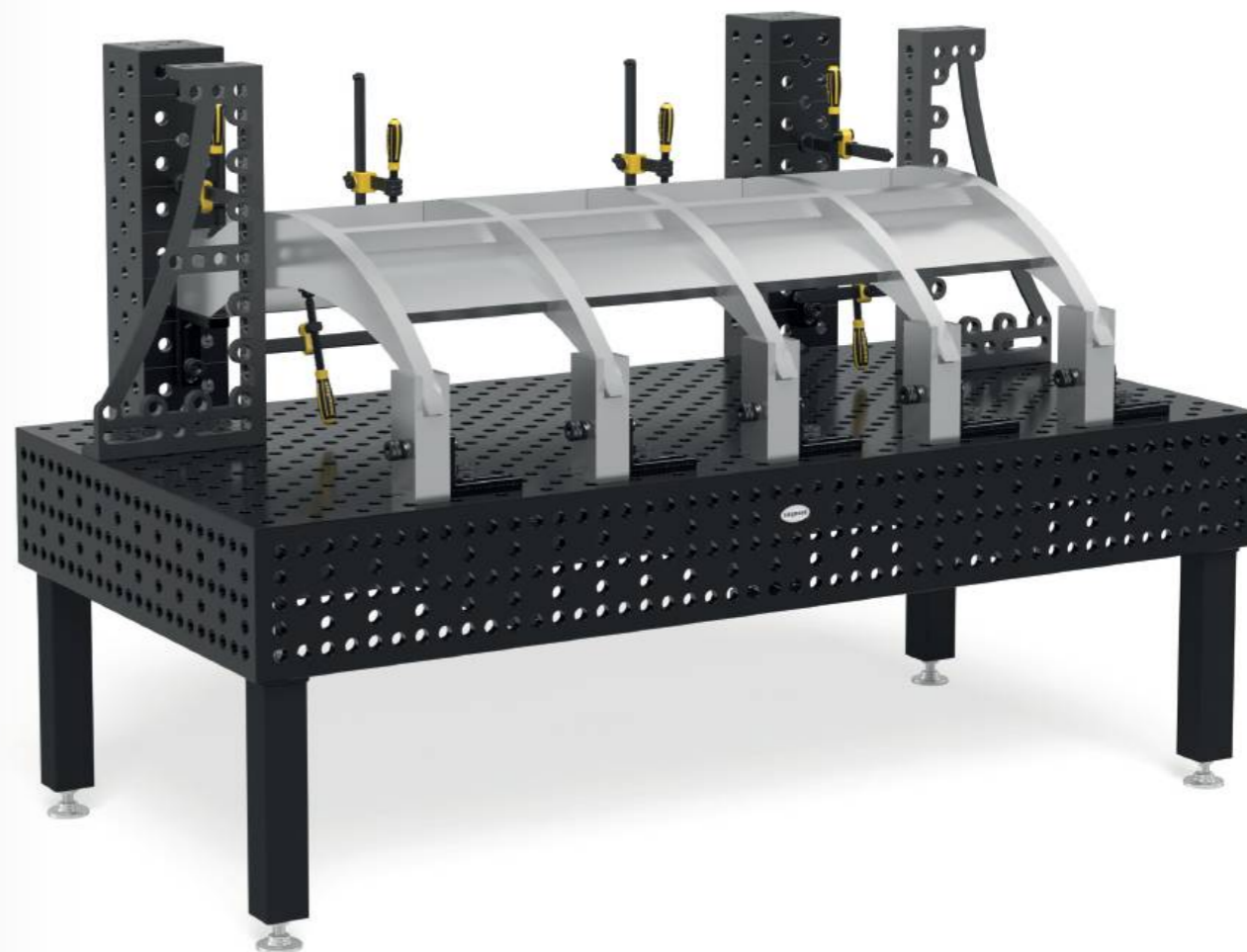

Tischfüsse



	Grundausrüstung	Grundausrüstung	Höhenverstellbar	Höhenverstellbar	Lenkrolle, Feststellbremse	Höhenverstellbar, Lenkrolle, Feststellbremse	Bodenverankerung
	280853.X	280857.X	4-280878.1.XX	4-280877.1.XX	4-280860.XX	4-280879.XX	4-280872.XX
Traglast pro Fuss	3000 kg	2000 kg	2000 kg	2000 kg	1500 kg	1500 kg	3000 kg
Fusshöhe	550 mm	750 mm	450 – 700 mm	550 – 900 mm	550 mm	550 – 750 mm	550 mm
Feinjustierung	50 mm	50 mm	50 mm	50 mm	20 mm	20 mm	50 mm
Aufpreis pro Fuss	inklusive	Alternativ	82 CHF	84 CHF	104 CHF	138 CHF	56 CHF

Arbeitshöhe = Höhe Tischfuss + Höhe Seitenwange Tisch
 Die angegebenen Traglasten beziehen sich auf statische Belastung. Hinweis Lenkrolle: Nicht empfehlenswert für Schweisstische mit 6 bzw. 8 Füßen.

Sets



	280610.N	280630.N	280648.1.N	280511	280740	280410.N	280420.N	280430.N
1	4-283100	4x	2x	2x	12x	4x	4x	
2	4-283200	6x	4x	4x	18x	4x	6x	
3	4-283300	10x	6x	4x	24x	4x	8x	
4	4-283400	14x	10x	6x	30x	8x	10x	4x
5	4-283500	14x	10x	8x	36x	8x	12x	4x



	280110.N	280152.N	280162.N	280164+65.N	280166+67.N	280144+46.N	280910	283999	
	2x	2x						1x	1'934 CHF •
	4x	2x	2x					1x	3'413 CHF •
	6x	2x	2x		1x			1x	4'925 CHF •
	8x	2x	2x	1x	1x		1x	1x	7'746 CHF •
	12x	2x	2x	1x	1x	1x	1x	1x	9'448 CHF •

Nutentisch Hexagon

- Durchgehärteter Werkzeugstahl X8.7, plasmanitriert und BAR-beschichtet
- Materialstärke ca. 24,5 – 27 mm
- Hexagon Nut Abstand 100 mm
- Bohrung Ø 28 mm, Bohrungen Oberfläche 100x100 mm Raster
- Höhe Seitenwange 200 mm, Bohrungen Seitenwange im Diagonalraster
- Seitenwange aus hochwertigem Stahl S355J2+N
- inkl. Fuss Grundausstattung



Tischgröße	Füsse	Gewicht			
1200 x 1200 mm	4	500 kg	4'235 CHF	4-280015.HNK	•
1500 x 1000 mm	4	531 kg	4'523 CHF	4-280035.HNK	•
1500 x 1500 mm	4	734 kg	5'843 CHF	4-280050.HNK	•
2000 x 1000 mm	4	668 kg	5'432 CHF	4-280020.HNK	•
2400 x 1200 mm	6	920 kg	6'707 CHF	4-280030.HNK	•
3000 x 1500 mm	6	1356 kg	9'911 CHF	4-280040.HNK	•
4000 x 2000 mm	8	2262 kg	15'461 CHF	4-280055.HNK	•

Gewicht = Tischplatte + Palette + Fuss Grundausstattung
 Maximal empfohlene statische Gesamtlast mit 4 Füßen 4000 kg bei gleichmässiger Lastverteilung. (Angaben nur für Fuss Grundausstattung)



www.siegmund.com/
F-hexagontable



Gratis zu jedem Nutentisch Hexagon

- HN283999:
 4x HN280547 Nutenstein 25 mm
 4x 280546.4 Spannbuchse



Tischfüsse



	Grundausstattung	Grundausstattung	Höhenverstellbar	Höhenverstellbar	Lenkrolle, Feststellbremse	Höhenverstellbar, Lenkrolle, Feststellbremse	Bodenverankerung	Bodenverankerung
	280858.X	280857.X	4-280878.1.XX	4-280877.1.XX	4-280876.XX	4-280879.XX	4-280874.XX	4-280875.XX
Traglast pro Fuss	2000 kg	2000 kg	2000 kg	2000 kg	1500 kg	1500 kg	2000 kg	2000 kg
Fusshöhe	650 mm	750 mm	450 – 700 mm	550 – 900 mm	650 mm	550 – 750 mm	650 mm	750 mm
Feinjustierung	50 mm	50 mm	50 mm	50 mm	20 mm	20 mm	50 mm	50 mm
Aufpreis pro Fuss	inklusive	Alternativ	82 CHF	84 CHF	106 CHF	138 CHF	56 CHF	56 CHF

Arbeitshöhe = Höhe Tischfuss + Höhe Seitenwange Tisch
 Die angegebenen Traglasten beziehen sich auf statische Belastung. Hinweis Lenkrolle: Nicht empfehlenswert für Schweisstische mit 6 bzw. 8 Füßen.

Sets



		280610.N	280630.N	280648.1.N	280511	280740	280410.N	280420.N	280430.N
1	4-283100	4x	2x	2x	12x		4x	4x	
2	4-283200	6x	4x	4x	18x	4x	6x	6x	
3	4-283300	10x	6x	4x	24x	4x	8x	8x	
4	4-283400	14x	10x	6x	30x	8x	10x	10x	4x
5	4-283500	14x	10x	8x	36x	8x	12x	12x	4x



	280110.N	280152.N	280162.N	280164+65.N	280166+67.N	280144+46.N	280910	283999	
	2x	2x						1x	1'934 CHF •
	4x	2x	2x					1x	3'413 CHF •
	6x	2x	2x		1x			1x	4'925 CHF •
	8x	2x	2x	1x	1x		1x	1x	7'746 CHF •
	12x	2x	2x	1x	1x	1x	1x	1x	9'448 CHF •

Siegmund Hubbühne

- mit zwei Hubzylindern
- hohe Belastbarkeit
- einfache Bedienung
- massive Scheren und Stahlrollen
- Kontaktleiste schützt vor Einklemmen
- Montage Überflur und Unterflur möglich



Hubbühne 2010
für 2000x1000 mm Tisch, Bauhöhe im eingefahrenen Zustand: 330 mm, Nutzhub: 1100 mm, Hubzeit belastet: 45~55 Sekunden, Leistung 2,2 kW, Betriebsspannung 400 V 50 Hz, Maximale Belastungsfähigkeit: Basisgestell (ohne Tisch) 4000 kg, inkl. Isolationsplatten

16 22 28

	L (a)	B (b)	G	
4-HB4020.1	1990 mm	990 mm	470 kg	6'870 CHF •

Hubbühne 2012
für 2000x1200 mm Tisch, Bauhöhe im eingefahrenen Zustand: 330 mm, Nutzhub: 1100 mm, Hubzeit belastet: 45~55 Sekunden, Leistung 2,2 kW, Betriebsspannung 400 V 50 Hz, Maximale Belastungsfähigkeit: Basisgestell (ohne Tisch) 4000 kg, inkl. Isolationsplatten

16 22 28

	L (a)	B (b)	G	
4-HB4060.1	1990 mm	1190 mm	490 kg	7'122 CHF •

Hubbühne 2412
für 2400x1200 mm Tisch, Bauhöhe im eingefahrenen Zustand: 330 mm, Nutzhub: 1100 mm, Hubzeit belastet: 45~55 Sekunden, Leistung 2,2 kW, Betriebsspannung 400 V 50 Hz, Maximale Belastungsfähigkeit: Basisgestell (ohne Tisch) 4000 kg, inkl. Isolationsplatten

16 22 28

	L (a)	B (b)	G	
4-HB4030.1	2390 mm	1190 mm	530 kg	7'611 CHF •

Hubbühne 3015
für 3000x1500 mm Tisch, Bauhöhe im eingefahrenen Zustand: 430 mm, Nutzhub: 650 mm, Hubzeit belastet: 35~45 Sekunden, Leistung 2,2 kW, Betriebsspannung 400 V 50 Hz, Maximale Belastungsfähigkeit: Basisgestell (ohne Tisch) 6000 kg, inkl. Isolationsplatten

16 22 28

	L (a)	B (b)	G	
4-HB4040.1	2990 mm	1490 mm	865 kg	11'769 CHF •

Hubbühne 2010 mit Schweisstisch

- inkl. Schweisstisch 2000x1000 mm und Isolationsplatten
- Materialstärke Tischplatte ca. 24,5 – 27 mm
- Abmessungen (L x B): ca. 1990x990 mm
- Gewicht (ohne Tisch) ca. 470 kg
- Bauhöhe im eingefahrenen Zustand: 330 mm, Nutzhub: 1100 mm
- Arbeitshöhe entspricht Bauhöhe zzgl. Seitenwange
- Maximale Belastungsfähigkeit: Basisgestell (ohne Tisch) 4000 kg
- Hubzeit belastet: 45~55 Sekunden
- Leistung 2,2 kW, Betriebsspannung 400 V 50 Hz



Grösse Arbeitsplatte	Eigenschaften Arbeitsplatte	G	
2000 x 1000 mm	28 750 N BAR	1166 kg	10'620 CHF 4-HB280020.P •
2000 x 1000 mm	28 XB.7 N BAR	1135 kg	11'566 CHF 4-HB280020.XD7D •
2000 x 1000 mm	28 XB.8 N BAR	1266 kg	12'114 CHF 4-HB280020.XD8PL •
2000 x 1000 mm	28 XB.7 N BAR	1104 kg	12'038 CHF 4-HB280020.HNK •

Hubbühne 2012 mit Schweisstisch

- inkl. Schweisstisch 2000x1200 mm und Isolationsplatten
- Materialstärke Tischplatte ca. 24,5 – 27 mm
- Abmessungen (L x B): ca. 1990x1190 mm
- Gewicht (ohne Tisch) ca. 490 kg
- Bauhöhe im eingefahrenen Zustand: 330 mm, Nutzhub: 1100 mm
- Arbeitshöhe entspricht Bauhöhe zzgl. Seitenwange
- Maximale Belastungsfähigkeit: Basisgestell (ohne Tisch) 4000 kg
- Hubzeit belastet: 45~55 Sekunden
- Leistung 2,2 kW, Betriebsspannung 400 V 50 Hz



Grösse Arbeitsplatte	Eigenschaften Arbeitsplatte	G	
2000 x 1200 mm	28 750 N BAR	1299 kg	11'452 CHF 4-HB280060.P •
2000 x 1200 mm	28 XB.7 N BAR	1262 kg	12'455 CHF 4-HB280060.XD7D •

Hubbühne 2412 mit Schweisstisch

- inkl. Schweisstisch 2400x1200 mm und Isolationsplatten
- Materialstärke Tischplatte ca. 24,5 – 27 mm
- Abmessungen (L x B): ca. 2390x1190 mm
- Gewicht (ohne Tisch) ca. 530 kg
- Bauhöhe im eingefahrenen Zustand: 330 mm, Nutzhub: 1100 mm
- Arbeitshöhe entspricht Bauhöhe zzgl. Seitenwange
- Maximale Belastungsfähigkeit: Basisgestell (ohne Tisch) 4000 kg
- Hubzeit belastet: 45~55 Sekunden
- Leistung 2,2 kW, Betriebsspannung 400 V 50 Hz



Grösse Arbeitsplatte	Eigenschaften Arbeitsplatte	G	
2400 x 1200 mm	28 750 N BAR	1482 kg	12'518 CHF 4-HB280030.P •
2400 x 1200 mm	28 XB.7 N BAR	1443 kg	13'688 CHF 4-HB280030.XD7D •
2400 x 1200 mm	28 XB.8 N BAR	1602 kg	14'349 CHF 4-HB280030.XD8PL •
2400 x 1200 mm	28 XB.7 N BAR	1399 kg	13'922 CHF 4-HB280030.HNK •

Hubbühne 3015 mit Schweisstisch

- inkl. Schweisstisch 3000x1500 mm und Isolationsplatten
- Materialstärke Tischplatte ca. 24,5 – 27 mm
- Abmessungen (L x B): ca. 2990x1490 mm
- Gewicht (ohne Tisch) ca. 865 kg
- Bauhöhe im eingefahrenen Zustand: 430 mm, Nutzhub: 650 mm
- Arbeitshöhe entspricht Bauhöhe zzgl. Seitenwange
- Maximale Belastungsfähigkeit: Basisgestell (ohne Tisch) 6000 kg
- Hubzeit belastet: 34~45 Sekunden
- Leistung 2,2 kW, Betriebsspannung 400 V 50 Hz



Grösse Arbeitsplatte	Eigenschaften Arbeitsplatte	G	
3000 x 1500 mm	28 750 N BAR	2331 kg	18'957 CHF 4-HB280040.P •
3000 x 1500 mm	28 XB.7 N BAR	2239 kg	20'472 CHF 4-HB280040.XD7D •
3000 x 1500 mm	28 XB.8 N BAR	2476 kg	21'385 CHF 4-HB280040.XD8PL •
3000 x 1500 mm	28 XB.7 N BAR	2170 kg	21'285 CHF 4-HB280040.HNK •



Weitere Informationen und Zubehörteile zu diesen Produkten finden Sie online.



www.siegmund.com/
F-h-lift

Drehtisch höhenverstellbar Stationär

- Abmessungen (L x B): ca. 785x785 mm
- Gewicht (ohne Platte): ca. 70 kg
- Arbeitshöhe zwischen 780 mm und 1100 mm
- Wegen Kippgefahr empfehlen wir ausschliesslich diese Grössen
- Nur mit angegebenen Arbeitsplatten kompatibel (spezielle Befestigungspunkte in der Arbeitsplatte)
- Maximale Belastungsfähigkeit: Basisgestell (ohne Platte) 1000 kg



Grösse Arbeitsplatte	Eigenschaften Arbeitsplatte	MS (d)	G			
1000 x 1000 mm		25 mm	245 kg	2'264 CHF	2-DS281010.XD7	•
1200 x 800 mm		25 mm	238 kg	2'258 CHF	2-DS281025.XD7	•
1200 x 1200 mm		25 mm	321 kg	2'567 CHF	2-DS281015.XD7	•
1000 x 1000 mm		15 mm	179 kg	1'950 CHF	2-DS804024.XD7	•
1200 x 1200 mm		15 mm	226 kg	2'438 CHF	2-DS804034.XD7	•
1200 x 800 mm		15 mm	182 kg	1'948 CHF	2-DS804004.X7	•
Ø 1100 mm		15 mm	173 kg	2'214 CHF	2-DS804211.XD7	•

Materialstärke 15 mm: Zum Spannen mit Bolzen 280511 wird der Distanzring 800653.1.N benötigt.

Drehtisch höhenverstellbar Mobil

- Abmessungen (L x B): ca. 795x795 mm
- Gewicht (ohne Platte): ca. 70 kg
- Arbeitshöhe zwischen 780 mm und 1100 mm
- Wegen Kippgefahr empfehlen wir ausschliesslich diese Grössen
- Nur mit angegebenen Arbeitsplatten kompatibel (spezielle Befestigungspunkte in der Arbeitsplatte)
- Maximale Belastungsfähigkeit: Basisgestell (ohne Platte) 1000 kg



Grösse Arbeitsplatte	Eigenschaften Arbeitsplatte	MS (d)	G			
1000 x 1000 mm		25 mm	245 kg	2'399 CHF	2-DM281010.XD7	•
1200 x 800 mm		25 mm	238 kg	2'393 CHF	2-DM281025.XD7	•
1200 x 1200 mm		25 mm	321 kg	2'703 CHF	2-DM281015.XD7	•
1000 x 1000 mm		15 mm	179 kg	2'085 CHF	2-DM804024.XD7	•
1200 x 1200 mm		15 mm	226 kg	2'574 CHF	2-DM804034.XD7	•
1200 x 800 mm		15 mm	182 kg	2'083 CHF	2-DM804004.X7	•
Ø 1100 mm		15 mm	173 kg	2'350 CHF	2-DM804211.XD7	•

Materialstärke 15 mm: Zum Spannen mit Bolzen 280511 wird der Distanzring 800653.1.N benötigt.

Magnetischer Masseanschluss

Magnetischer Masseanschluss mit Drehdurchführung für eine hohe Haltekraft auf sauberen und glatten Oberflächen. Durch die schnelle und einfache Erdung kein Kabelverdrehen mehr. Anschluss kann geklemmt oder fest verdrahtet werden. In Kombination mit Adapterplatte und Senkkopfschraube perfekt geeignet als Nachrüstset für den Drehtisch.



Magnetischer Masseanschluss für Drehtisch

schnelle und einfache Erdung, kein Kabelverdrehen, hohe Haltekraft auf sauberen und glatten Oberflächen, Lieferumfang: Adapterplatte und Senkkopfschraube

16 22 28

G		
2-00003399	0,92 kg	38 CHF •

Weitere Informationen und Zubehörteile zu diesen Produkten finden Sie online. www.siegmund.com/F-rotating

Mobiler Hubtisch 500 kg

- Abmessungen (L x B): ca. 1115x630 mm
- Gewicht (ohne Platte): ca. 65 kg
- Arbeitshöhe zwischen ca. 700 und 1000 mm
- Nur mit angegebenen Arbeitsplatten kompatibel (spezielle Befestigungspunkte in der Arbeitsplatte)
- Maximale Belastungsfähigkeit: Basisgestell (ohne Platte) 500 kg



Grösse Arbeitsplatte	Eigenschaften Arbeitsplatte	MS (d)	G			
1200 x 800 mm		15 mm	177 kg	2'367 CHF	2-HT804004.X7	•
1500 x 1000 mm		15 mm	227 kg	2'744 CHF	2-HT804014.XD7	•

Materialstärke 15 mm: Zum Spannen mit Bolzen 280511 wird der Distanzring 800653.1.N benötigt.

Mobiler Hubtisch 1000 kg

- Abmessungen (L x B): ca. 1490x990 mm
- Gewicht (ohne Platte): ca. 200 kg
- Arbeitshöhe zwischen ca. 700 und 1000 mm
- Befestigung über die Systembohrungen
- Maximale Belastungsfähigkeit: Basisgestell (ohne Platte) 1000 kg



Grösse Arbeitsplatte	Eigenschaften Arbeitsplatte	MS (d)	G			
1500 x 1000 mm		15 mm	362 kg	3'183 CHF	2-HS804014.XD7	•
2000 x 1000 mm		15 mm	417 kg	3'600 CHF	2-HS804044.XD7	•

Materialstärke 15 mm: Zum Spannen mit Bolzen 280511 wird der Distanzring 800653.1.N benötigt.

Mobiler Hubtisch 1200 kg

- Abmessungen (L x B): ca. 1490x990 mm
- Gewicht (ohne Platte): ca. 210 kg
- Arbeitshöhe zwischen ca. 800 und 1100 mm
- Maximale Belastungsfähigkeit: Basisgestell (ohne Platte) 1200 kg



Grösse Arbeitsplatte	Eigenschaften Arbeitsplatte	MS (d)	G			
1500 x 1000 mm		25 mm	678 kg	6'656 CHF	2-HS280035.XD7D	•

Produktempfehlung



Ergänzungsset Auflastung auf Traglast 1700 kg

Zweiter Hubzylinder für Traglast 1700 kg (abzüglich Platte), Nur mit mobiler Hubtisch 1200 kg kompatibel, Lieferumfang: 1x Hubzylinder, 1x Pedal, Befestigungsmaterial

16 22 28

G		
2-HS009921	4 kg	453 CHF •



Distanzring für Premium Light 4er Pack nitriert

Abstandsfläche zwischen zwei Spannelementen, wird zum Spannen auf Materialstärke 15 mm mit Bolzen 280511 benötigt, Lieferumfang: 4 Stück

MS (d)	G	
2-800653.1.N	10 mm 0,04 kg	9 CHF •

Weitere Informationen und Zubehörteile zu diesen Produkten finden Sie online. www.siegmund.com/F-lifting

MS: Materialstärke, G: Gewicht, Ø: Durchmesser

Siegmund Workstation 1208

- links und rechts 600 mm Platz für Schubladen
- inkl. Lochplatte 1200x800 mm Premium Light
- Durchgehärteter Werkzeugstahl X8.7, plasmanitriert und BAR-beschichtet
- Bohrung Ø 28 mm
- Bohrungen Oberfläche 100x100 mm Raster
- Maximale Belastungsfähigkeit: Fussteller 1000 kg (ohne Platte) / Rolle 400 kg (ohne Platte)



Siegmund Workstation 1208

Lieferumfang: 1x 004002.1 Siegmund Workstation 1208 Basisgestell, 1x 804004.X7 Lochplatte

	L (a)	B (b)	H (c)	G	Aktionspreis
2-284400	1200 mm	800 mm	850 mm	144 kg	1'426 CHF • statt 1'448 CHF

Siegmund Workstation 1208 inkl. Ablagen

Lieferumfang: 1x 004002.1 Siegmund Workstation 1208 Basisgestell, 1x 804004.X7 Lochplatte, 1x 284030 Zwingenhalterung, 1x 004620 Ablage, 1x 284635 Bolzen- und Prismenhalterung, 1x 004025.1 Werkzeugwand inkl. Ablage

	L (a)	B (b)	H (c)	G	Aktionspreis
2-284401	1200 mm	800 mm	850 mm	153,79 kg	1'555 CHF • statt 1'586 CHF

Siegmund Workstation 1208 halbggeschlossen inkl. 3 Schubladen

Lieferumfang: 1x 004002.1 Siegmund Workstation 1208 Basisgestell, 1x 804004.X7 Lochplatte, 2x 004230 Schublade 180 mm, 1x 004235 Schublade 240 mm, 1x 004120 Set Wände

	L (a)	B (b)	H (c)	G	Aktionspreis
2-284407	1200 mm	800 mm	850 mm	176,50 kg	1'836 CHF • statt 1'864 CHF

Siegmund Workstation 1208 geschlossen inkl. 6 Schubladen

Lieferumfang: 1x 004002.1 Siegmund Workstation 1208 Basisgestell, 1x 804004.X7 Lochplatte, 4x 004230 Schublade 180 mm, 2x 004235 Schublade 240 mm, 2x 004120 Set Wände

	L (a)	B (b)	H (c)	G	Aktionspreis
2-284409	1200 mm	800 mm	850 mm	209 kg	2'247 CHF • statt 2'280 CHF

Materialstärke 15 mm: Zum Spannen mit Bolzen 280511 wird der Distanzring 800653.1.N benötigt.
zzgl. Verpackung / Transport

Siegmund Workstation 1208 – Konfiguration

Ausstattung mit 4 Rollen für Workstation 1208

Standfuss und Rolle wechselseitig einsetzbar

	TF	G	Aktionspreis
2-004100.1	400 kg	5,30 kg	75 CHF •

Schublade mit Klippschiene und Halterung für Workstation 0806 / 1208

pulverbeschichtet, jederzeit nachrüstbar, für Workstation 0806 / 1208 ohne Wände, Halterung wird benötigt, wenn keine Wände vorhanden sind

	L (a)	B (b)	H (c)	TF	G	Aktionspreis
2-004220.WS	590 mm	400 mm	60 mm	50 kg	7,50 kg	83 CHF •
2-004225.WS	590 mm	400 mm	120 mm	50 kg	9 kg	93 CHF •
2-004230.WS	590 mm	400 mm	180 mm	50 kg	9,50 kg	104 CHF •
2-004235.WS	590 mm	400 mm	240 mm	50 kg	10 kg	114 CHF •



Produktempfehlung

Set Verlängerung Premium Light für Lochplatten Premium Light 1 Bohrungsreihe
Bestehend aus: 1x 804050 Verlängerung Premium Light für Lochplatten Premium Light 1 Bohrungsreihe inkl. 4 Gewindestifte, 1x 800528 Senkbolzen Premium Light <-> Premium Light

	L (a)	L (a1)	B (b)	H (c)	G	Aktionspreis
2-804050.Set	381 mm	300 mm	99 mm	40 mm	4,90 kg	114 CHF • statt 131 CHF

Set Anschlagwinkel aussen Premium Light für Lochplatten Premium Light
Bestehend aus: 1x 804051 Anschlagwinkel aussen Premium Light für Lochplatten Premium Light inkl. 4 Gewindestifte, 1x 800528 Senkbolzen Premium Light <-> Premium Light

	L (a)	L (a1)	B (b)	H (c)	G	Aktionspreis
2-804051.Set	340 mm	300 mm	99 mm	114 mm	5,10 kg	114 CHF • statt 131 CHF

Distanzring für Premium Light 4er Pack nitriert
Abstandsfläche zwischen zwei Spannelementen, wird zum Spannen auf Materialstärke 15 mm mit Bolzen 280511 benötigt, Lieferumfang: 4 Stück

	MS (d)	G	Aktionspreis
2-800653.1.N	10 mm	0,04 kg	9 CHF •

Siegmund Workstation 1212

- links und rechts 600 mm Platz für Schubladen
- inkl. Lochplatte 1200x1200 mm Premium Light
- Durchgehärteter Werkzeugstahl X8.7, plasmanitriert und BAR-beschichtet
- Bohrung Ø 28 mm
- Bohrungen Oberfläche 100x100 mm Raster
- Maximale Belastungsfähigkeit: Fussteller 1000 kg (ohne Platte) / Rolle 400 kg (ohne Platte)



Siegmund Workstation 1212

Lieferumfang: 1x 004602 Siegmund Workstation 1212 Basisgestell, 1x 804034.X7 Lochplatte



	L (a)	B (b)	H (c)	G	Aktionspreis
2-284600	1200 mm	1200 mm	850 mm	208,80 kg	1'778 CHF • statt 1'798 CHF

Siegmund Workstation 1212 inkl. Ablagen

Lieferumfang: 1x 004602 Siegmund Workstation 1212 Basisgestell, 1x 804034.X7 Lochplatte, 1x 284630 Zwingenhalterung, 1x 004620 Ablage, 1x 284635 Bolzen- und Prismenhalterung, 1x 004625 Werkzeugwand inkl. Ablage



	L (a)	B (b)	H (c)	G	Aktionspreis
2-284601	1200 mm	1200 mm	850 mm	221,55 kg	1'915 CHF • statt 1'945 CHF

Siegmund Workstation 1212 halbgeschlossen inkl. 3 Schubladen

Lieferumfang: 1x 004602 Siegmund Workstation 1212 Basisgestell, 1x 804034.X7 Lochplatte, 2x 004230 Schublade 180 mm, 1x 004235 Schublade 240 mm, 1x 004720 Set Wände



	L (a)	B (b)	H (c)	G	Aktionspreis
2-284607	1200 mm	1200 mm	850 mm	242,80 kg	2'196 CHF • statt 2'221 CHF

Siegmund Workstation 1212 geschlossen inkl. 6 Schubladen

Lieferumfang: 1x 004602 Siegmund Workstation 1212 Basisgestell, 1x 804034.X7 Lochplatte, 4x 004230 Schublade 180 mm, 2x 004235 Schublade 240 mm, 2x 004720 Set Wände



	L (a)	B (b)	H (c)	G	Aktionspreis
2-284609	1200 mm	1200 mm	850 mm	276,80 kg	2'613 CHF • statt 2'644 CHF

Materialstärke 15 mm: Zum Spannen mit Bolzen 280511 wird der Distanzring 800653.1.N benötigt.
zzgl. Verpackung / Transport

Siegmund Workstation 1212 – Konfiguration

Ausstattung mit 4 Rollen für Workstation 1212

Standfuss und Rolle wechselseitig einsetzbar



	TF	G	Aktionspreis
2-004700	400 kg	4,30 kg	82 CHF •

Schublade mit Klippschiene und Halterung für Workstation 1212

pulverbeschichtet, jederzeit nachrüstbar, für Workstation 1212 ohne Wände, Halterung wird benötigt, wenn keine Wände vorhanden sind



	L (a)	B (b)	H (c)	TF	G	Aktionspreis
2-004820.WS	590 mm	400 mm	60 mm	50 kg	8 kg	88 CHF •
2-004825.WS	590 mm	400 mm	120 mm	50 kg	9,50 kg	99 CHF •
2-004830.WS	590 mm	400 mm	180 mm	50 kg	10 kg	109 CHF •
2-004835.WS	590 mm	400 mm	240 mm	50 kg	10,50 kg	120 CHF •



Produktempfehlung

Werkzeug-Set A

2x 280610.N Zwinge, 6x 280511 Bolzen, 2x 800653.1.N Distanzring, 6x 280412 Anschlag, 1x 280852.1 Innensechskantschlüssel



	G	Aktionspreis
2-287320	9,99 kg	460 CHF • statt 654 CHF

Werkzeug-Set B

4x 280610.N Zwinge, 8x 280511 Bolzen, 3x 800653.1.N Distanzring, 6x 280412 Anschlag, 2x 280420.N Anschlag, 1x 280852.1 Innensechskantschlüssel, 1x 284320 Schraubstock inkl. Schonbacken-Set



	G	Aktionspreis
2-287340.1	38,12 kg	939 CHF • statt 1'436 CHF

Werkzeug-Set C

6x 280610.N Zwinge, 12x 280511 Bolzen, 4x 800653.1.N Distanzring, 4x 280412 Anschlag, 2x 280420.N Anschlag, 2x 280152.N Winkel, 2x 804050 Verlängerung für Lochplatten, 2x 800528 Senkbolzen, 1x 280852.1 Innensechskantschlüssel, 1x 284320 Set Siegmund Schraubstock 125



	G	Aktionspreis
2-287360	67,34 kg	1'649 CHF • statt 2'355 CHF



Konfigurieren Sie Ihre Workstation



www.siegmund.com/
F-workstation

Achtkanttisch 200

Fixierung über Adapterplatte (nicht im Lieferumfang enthalten), Adapterplatte auf Wunsch gegen Aufpreis erhältlich, Rabatt: ab 2 Stück: 5%, ab 5 Stück: 10%



	L (a)	B (b)	H (c)	MS (d)	Ø	G	
2-920800.P	331 mm	800 mm	200 mm	25 mm	866 mm	261 kg	5'488 CHF ◦
2-921000.P	414 mm	1000 mm	200 mm	25 mm	1082 mm	386 kg	6'295 CHF ◦
2-921200.P	497 mm	1200 mm	200 mm	25 mm	1299 mm	514 kg	9'362 CHF ◦
2-921400.P	580 mm	1400 mm	200 mm	25 mm	1515 mm	660 kg	10'169 CHF ◦
2-921500.P	621 mm	1500 mm	200 mm	25 mm	1624 mm	726 kg	10'977 CHF ◦
2-921600.P	663 mm	1600 mm	200 mm	25 mm	1732 mm	825 kg	11'783 CHF ◦
2-921700.P	704 mm	1700 mm	200 mm	25 mm	1840 mm	896 kg	12'786 CHF ◦
2-921800.P	746 mm	1800 mm	200 mm	25 mm	1948 mm	974 kg	12'591 CHF ◦

Achtkanttisch 100

Fixierung über Adapterplatte (nicht im Lieferumfang enthalten), Adapterplatte auf Wunsch gegen Aufpreis erhältlich, Rabatt: ab 2 Stück: 5%, ab 5 Stück: 10%

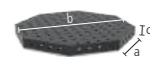

	L (a)	B (b)	H (c)	MS (d)	Ø	G	
2-920800.1.P	331 mm	800 mm	100 mm	25 mm	866 mm	203 kg	4'841 CHF ◦
2-921000.1.P	414 mm	1000 mm	100 mm	25 mm	1082 mm	279 kg	5'488 CHF ◦
2-921200.1.P	497 mm	1200 mm	100 mm	25 mm	1299 mm	380 kg	7'101 CHF ◦
2-921400.1.P	580 mm	1400 mm	100 mm	25 mm	1515 mm	501 kg	8'717 CHF ◦
2-921500.1.P	621 mm	1500 mm	100 mm	25 mm	1624 mm	557 kg	9'362 CHF ◦
2-921600.1.P	663 mm	1600 mm	100 mm	25 mm	1732 mm	649 kg	9'685 CHF ◦
2-921700.1.P	704 mm	1700 mm	100 mm	25 mm	1840 mm	705 kg	10'869 CHF ◦
2-921800.1.P	746 mm	1800 mm	100 mm	25 mm	1948 mm	780 kg	11'783 CHF ◦

Achtkantplatte

Fixierung durch Bohrung mittels Auflagehülsen (280500), M8-Gewinde an der Seite, Rabatt: ab 2 Stück: 5%, ab 5 Stück: 10%

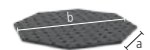

	L (a)	B (b)	H (c)	MS (d)	Ø	G	
2-940600.P	249 mm	600 mm	25 mm	25 mm	650 mm	94 kg	2'582 CHF ◦
2-940800.P	331 mm	800 mm	25 mm	25 mm	866 mm	139 kg	3'228 CHF ◦
2-941000.P	414 mm	1000 mm	25 mm	25 mm	1083 mm	198 kg	3'872 CHF ◦
2-941200.P	497 mm	1200 mm	25 mm	25 mm	1299 mm	280 kg	4'880 CHF ◦
2-941400.P	580 mm	1400 mm	25 mm	25 mm	1516 mm	388 kg	6'141 CHF ◦
2-941500.P	621 mm	1500 mm	25 mm	25 mm	1636 mm	435 kg	6'510 CHF ◦

Gewicht = Achtkantplatte + Palette
Aufgrund der kundenspezifischen Anpassung kann das Gewicht variieren.
Weitere Tischgrößen sind auf Anfrage erhältlich.
Fussplatten bzw. Adapterplatten sind standardmässig bei den Achtkanttischen nicht enthalten.

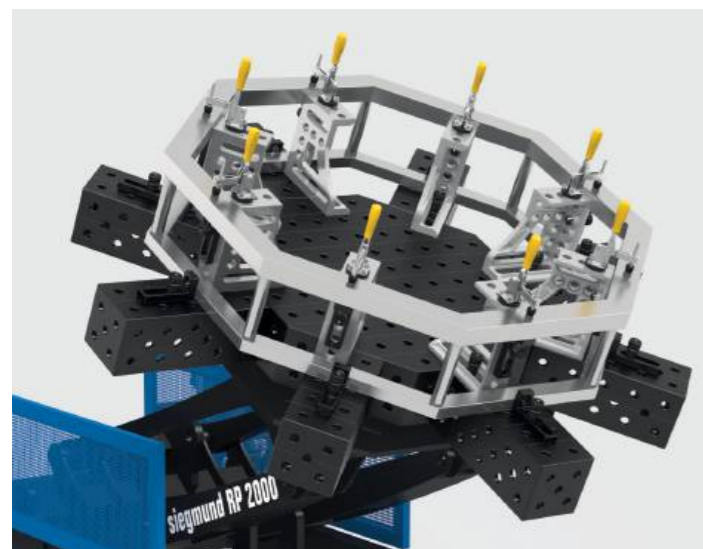

Achtkanttisch Premium Light 200

Bis zu 40% Gewichtsersparnis im Vergleich zum herkömmlich verwendeten Material, Fixierung über Adapterplatte (nicht im Lieferumfang enthalten), Rabatt: ab 2 Stück: 5%, ab 5 Stück: 10%



	L (a)	B (b)	H (c)	MS (d)	Ø	G	
2-820800.X7	331 mm	800 mm	200 mm	15 mm	866 mm	221 kg	5'488 CHF ◦
2-821000.X7	414 mm	1000 mm	200 mm	15 mm	1082 mm	285 kg	6'295 CHF ◦
2-821200.X7	497 mm	1200 mm	200 mm	15 mm	1299 mm	373 kg	9'362 CHF ◦
2-821400.X7	580 mm	1400 mm	200 mm	15 mm	1515 mm	467 kg	10'169 CHF ◦
2-821500.X7	621 mm	1500 mm	200 mm	15 mm	1624 mm	511 kg	10'977 CHF ◦
2-821600.X7	663 mm	1600 mm	200 mm	15 mm	1732 mm	585 kg	11'783 CHF ◦
2-821700.X7	704 mm	1700 mm	200 mm	15 mm	1840 mm	640 kg	12'786 CHF ◦
2-821800.X7	746 mm	1800 mm	200 mm	15 mm	1948 mm	679 kg	12'591 CHF ◦

Achtkanttisch Premium Light 100

Bis zu 40% Gewichtsersparnis im Vergleich zum herkömmlich verwendeten Material, Fixierung über Adapterplatte (nicht im Lieferumfang enthalten), Rabatt: ab 2 Stück: 5%, ab 5 Stück: 10%



	L (a)	B (b)	H (c)	MS (d)	Ø	G	
2-820800.1.X7	331 mm	800 mm	100 mm	15 mm	866 mm	152 kg	4'841 CHF ◦
2-821000.1.X7	414 mm	1000 mm	100 mm	15 mm	1082 mm	199 kg	5'488 CHF ◦
2-821200.1.X7	497 mm	1200 mm	100 mm	15 mm	1299 mm	269 kg	7'101 CHF ◦
2-821400.1.X7	580 mm	1400 mm	100 mm	15 mm	1515 mm	350 kg	8'717 CHF ◦
2-821500.1.X7	621 mm	1500 mm	100 mm	15 mm	1624 mm	381 kg	9'362 CHF ◦
2-821600.1.X7	663 mm	1600 mm	100 mm	15 mm	1732 mm	450 kg	9'685 CHF ◦
2-821700.1.X7	704 mm	1700 mm	100 mm	15 mm	1840 mm	487 kg	10'869 CHF ◦
2-821800.1.X7	746 mm	1800 mm	100 mm	15 mm	1948 mm	527 kg	11'783 CHF ◦

Achtkantplatte Premium Light

Bis zu 40% Gewichtsersparnis im Vergleich zum herkömmlich verwendeten Material, Fixierung durch Bohrung mittels Auflagehülsen (280500), M8-Gewinde an der Seite, Rabatt: ab 2 Stück: 5%, ab 5 Stück: 10%



	L (a)	B (b)	H (c)	MS (d)	Ø	G	
2-840600.X7	249 mm	600 mm	15 mm	15 mm	650 mm	69 kg	2'582 CHF ◦
2-840800.X7	331 mm	800 mm	15 mm	15 mm	866 mm	95 kg	3'228 CHF ◦
2-841000.X7	414 mm	1000 mm	15 mm	15 mm	1083 mm	142 kg	3'872 CHF ◦
2-841200.X7	497 mm	1200 mm	15 mm	15 mm	1299 mm	205 kg	4'880 CHF ◦
2-841400.X7	580 mm	1400 mm	15 mm	15 mm	1516 mm	254 kg	6'141 CHF ◦
2-841500.X7	621 mm	1500 mm	15 mm	15 mm	1636 mm	310 kg	6'510 CHF ◦

Gewicht = Achtkantplatte + Palette
Aufgrund der kundenspezifischen Anpassung kann das Gewicht variieren.
Weitere Tischgrößen sind auf Anfrage erhältlich.
Fussplatten bzw. Adapterplatten sind standardmässig bei den Achtkanttischen nicht enthalten.

Adapterplatte auf Wunsch gegen Aufpreis erhältlich

Aufpreis für kundenspezifische Anpassung der Adapterplatte
für Achtkanttische mit Seitenwange



0-940000	687 CHF ◦
----------	------------------

Aufpreis für kundenspezifische Anpassung des Bohrkreises
für Achtkantplatten

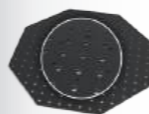

0-940000.1	510 CHF ◦
------------	------------------

Weitere Informationen und Zubehörteile zu diesen Produkten finden Sie online.
www.siegmund.com/F-octagonal28



Exzenter-Anschlag Ø 60 / Ø 100 nitriert
nutzbar auch als Auflage, stufenloses Verdrehen



	MS (d)	Ø	G	
2-280401.N	25 mm	60 mm	0,42 kg	22 CHF •
2-280403.N	25 mm	100 mm	1,40 kg	26 CHF •



Exzenter-Anschlag Ø 60 mit M10-Gewinde nitriert
für Masseanschluss, stufenloses Verdrehen



	MS (d)	Ø	G	
2-280402.N	25 mm	60 mm	0,41 kg	26 CHF •

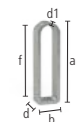

Flex-Anschlag 25x140 Stahl verzinkt
Langloch, für geringe Platzverhältnisse



	L (a)	B (b)	VB (f)	MS (d)	WS (d1)	G	
2-280416	140 mm	40 mm	100 mm	25 mm	6 mm	0,37 kg	24 CHF •



Flex-Anschlag 25x156 Aluminium
Langloch, für geringe Platzverhältnisse



	L (a)	B (b)	VB (f)	MS (d)	WS (d1)	G	
2-280412	156 mm	52 mm	100 mm	25 mm	12 mm	0,30 kg	23 CHF •



Universal-Anschlag 150 L / 200 L / 250 L nitriert
Langloch



	L (a)	B (b)	VB (f)	MS (d)	G	
2-280410.N	150 mm	50 mm	100 mm	25 mm	0,78 kg	39 CHF •
2-280410.1.N	200 mm	50 mm	150 mm	25 mm	1 kg	46 CHF •
2-280410.2.N	250 mm	50 mm	200 mm	25 mm	1,20 kg	48 CHF •

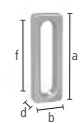

Universal-Anschlag 150 L / 225 L Aluminium
Langloch



	L (a)	B (b)	VB (f)	MS (d)	G	
2-280410.A	150 mm	50 mm	100 mm	25 mm	0,30 kg	41 CHF •
2-280420.A	225 mm	50 mm	100 mm	25 mm	0,55 kg	59 CHF •



Universal-Anschlag 225 L nitriert
Kombination aus Bohrung und Langloch, kombinierbar mit Prismen und Adaptern



	L (a)	B (b)	VB (f)	MS (d)	G	
2-280420.N	225 mm	50 mm	100 mm	25 mm	1,40 kg	59 CHF •

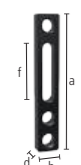

Universal-Anschlag 300 / 325 L / 500 / 525 L nitriert
Kombination aus Bohrung und Langloch



	L (a)	B (b)	VB (f)	MS (d)	G	
2-280426.N	300 mm	50 mm	100 mm	25 mm	1,85 kg	59 CHF •
2-280422.N	325 mm	50 mm	100 mm	25 mm	2,10 kg	61 CHF •
2-280427.N	500 mm	50 mm	100 mm	25 mm	3,30 kg	79 CHF •
2-280424.N	525 mm	50 mm	100 mm	25 mm	3,50 kg	76 CHF •



Universal-Anschlag 225 L FDS mit Federdruckstück brüniert
mit Federdruckstück, Kombination aus Bohrung und Langloch



	L (a)	B (b)	VB (f)	MS (d)	G	
2-280421	225 mm	50 mm	100 mm	25 mm	1,40 kg	59 CHF •



Universal-Anschlag 100 / 150 / 250 nitriert
mit Systembohrungen, kein Langloch, Bohrungsabstand 50 mm



	L (a)	B (b)	MS (d)	G	
2-280407.N	100 mm	50 mm	25 mm	0,75 kg	25 CHF •
2-280408.N	150 mm	50 mm	25 mm	1,10 kg	32 CHF •
2-280409.N	250 mm	50 mm	25 mm	1,80 kg	46 CHF •

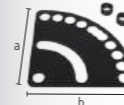

Winkel-Einstellschablone nitriert
inkl. 2x Distanzhülse, stufenloses Justieren von 0-90°



	L (a)	B (b)	MS (d)	G	
2-280455.N	250 mm	250 mm	5 mm	1,50 kg	55 CHF •



Universal-Anschlag 500 S / 750 S / 1000 S nitriert
Kombination aus Bohrung und Langloch



	L (a)	B (b)	VB (f)	MS (d)	G	
2-280430.N	500 mm	100 mm	200 mm	25 mm	7,90 kg	82 CHF •
2-280432.N	750 mm	100 mm	200 mm	25 mm	12,10 kg	104 CHF •
2-280434.N	1000 mm	100 mm	200 mm	25 mm	16,30 kg	118 CHF •



Flachwinkel 175 / 500 brüniert
Kombination aus Bohrung und Langloch



	L (a)	B (b)	H (c)	MS (d)	G	
2-280445	175 mm	175 mm	50 mm	25 mm	1,85 kg	83 CHF •
2-280444	500 mm	375 mm	100 mm	25 mm	12 kg	208 CHF •



Weitere Informationen und Zubehörteile zu diesen Produkten finden Sie online.



www.siegmund.com/
F-stop28

Anschlag- und Spannwinkel 75 L / 175 VL nitriert
mit Systembohrungen, kein Langloch

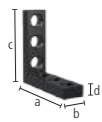

	L (a)	B (b)	H (c)	MS (d)	G	
2-280105.N	75 mm	50 mm	75 mm	25 mm	1 kg	48 CHF •
2-280113.N	175 mm	50 mm	175 mm	25 mm	2,40 kg	95 CHF •

Anschlag- und Spannwinkel 175 SL / 175 ML / 175 L / 275 L nitriert
Kombination aus Bohrung und Langloch

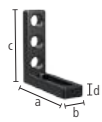

	L (a)	B (b)	H (c)	MS (d)	G	
2-280109.N	175 mm	50 mm	75 mm	25 mm	1,40 kg	80 CHF •
2-280109.1.N	175 mm	50 mm	125 mm	25 mm	1,80 kg	86 CHF •
2-280110.N	175 mm	50 mm	175 mm	25 mm	1,95 kg	102 CHF •
2-280112.N	175 mm	50 mm	275 mm	25 mm	2,80 kg	111 CHF •

Anschlag- und Spannwinkel 275 WL nitriert
Kombination aus Bohrung und Langloch, Langloch 200 mm

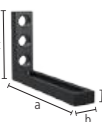

	L (a)	B (b)	H (c)	MS (d)	G	
2-280115.N	275 mm	50 mm	175 mm	25 mm	2,50 kg	111 CHF •

Anschlag- und Spannwinkel 175 L Aluminium
Kombination aus Bohrung und Langloch

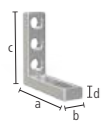

	L (a)	B (b)	H (c)	MS (d)	G	
2-280110.A	175 mm	50 mm	175 mm	25 mm	0,80 kg	113 CHF •

Anschlag- und Spannwinkel 175 WL nitriert
Langloch, in jede Richtung flexibel



	L (a)	B (b)	H (c)	MS (d)	G	
2-280111.N	175 mm	50 mm	175 mm	25 mm	1,80 kg	102 CHF •



Anschlag- und Spannwinkel 200 L nitriert
Kombination aus Bohrung und Langloch

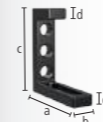

	L (a)	B (b)	H (c)	MS (d)	G	
2-280114.N	175 mm	50 mm	200 mm	25 mm	2,71 kg	123 CHF •

Anschlag- und Spannwinkel 300 G / 500 G / 750 G nitriert
geeignet als Tischverlängerung, Material: GGG40, paarweise Bestellung empfohlen

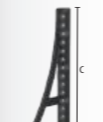

	L (a)	B (b)	H (c)	MS (d)	G		
2-280152.N	links	200 mm	75 mm	300 mm	27 mm	6,52 kg	160 CHF •
2-280162.N	links	200 mm	75 mm	500 mm	27 mm	9,40 kg	208 CHF •
2-280166.N	links	276 mm	85 mm	750 mm	27 mm	13,60 kg	255 CHF •
2-280167.N	rechts	276 mm	85 mm	750 mm	27 mm	13,60 kg	255 CHF •

Anschlag- und Spannwinkel 300 GK / 500 GK nitriert
geeignet als Tischverlängerung, für schwere Teile, Material: GGG40, paarweise Bestellung empfohlen

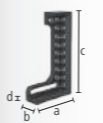

	L (a)	B (b)	H (c)	MS (d)	G		
2-280124.N	links	280 mm	95 mm	300 mm	27 mm	12,90 kg	251 CHF •
2-280126.N	rechts	280 mm	95 mm	300 mm	27 mm	12,90 kg	251 CHF •
2-280130.N	links	280 mm	95 mm	500 mm	27 mm	17,50 kg	311 CHF •
2-280132.N	rechts	280 mm	95 mm	500 mm	27 mm	17,50 kg	311 CHF •

Anschlag- und Spannwinkel 500 G mit Drehwinkel nitriert
geeignet als Tischverlängerung, Material: GGG40, paarweise Bestellung empfohlen



	L (a)	B (b)	H (c)	MS (d)	G		
2-280164.N	links	276 mm	95 mm	500 mm	27 mm	11,50 kg	291 CHF •
2-280165.N	rechts	276 mm	95 mm	500 mm	27 mm	11,50 kg	291 CHF •

Anschlag- und Spannwinkel 600 GK / 800 GK nitriert
geeignet als Tischverlängerung, für schwere Teile, Material: GGG40, paarweise Bestellung empfohlen

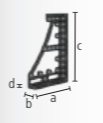

	L (a)	B (b)	H (c)	MS (d)	G		
2-280134.N	links	376 mm	95 mm	600 mm	27 mm	22,50 kg	377 CHF •
2-280136.N	rechts	376 mm	95 mm	600 mm	27 mm	22,50 kg	377 CHF •
2-280144.N	links	376 mm	95 mm	800 mm	27 mm	27 kg	461 CHF •
2-280146.N	rechts	376 mm	95 mm	800 mm	27 mm	27 kg	461 CHF •

Anschlag- und Spannwinkel 300 GK / 600 GK / 800 GK / 1200 GK
geeignet als Tischverlängerung, für schwere Teile, Härte von nitriertem Stahlguss wird nicht erreicht, paarweise Bestellung empfohlen

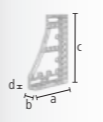

	L (a)	B (b)	H (c)	MS (d)	G		
2-280120	links	280 mm	95 mm	300 mm	27 mm	5 kg	290 CHF •
2-280121	rechts	280 mm	95 mm	300 mm	27 mm	5 kg	290 CHF •
2-280138	links	376 mm	95 mm	600 mm	27 mm	8,70 kg	454 CHF •
2-280139	rechts	376 mm	95 mm	600 mm	27 mm	8,70 kg	454 CHF •
2-280140	links	376 mm	95 mm	800 mm	27 mm	10,40 kg	558 CHF •
2-280141	rechts	376 mm	95 mm	800 mm	27 mm	10,40 kg	558 CHF •
2-280148	links	376 mm	95 mm	1200 mm	27 mm	13,50 kg	881 CHF •
2-280149	rechts	376 mm	95 mm	1200 mm	27 mm	13,50 kg	881 CHF •

Eckanbindung klein / gross Guss nitriert
diagonale Tischverlängerung im 45° Winkel, Material: GGG40



	L (a)	B (b)	H (c)	G	
2-280190.N	200 mm	150 mm	120 mm	11,80 kg	225 CHF •
2-280191.N	200 mm	200 mm	170 mm	15,70 kg	300 CHF •

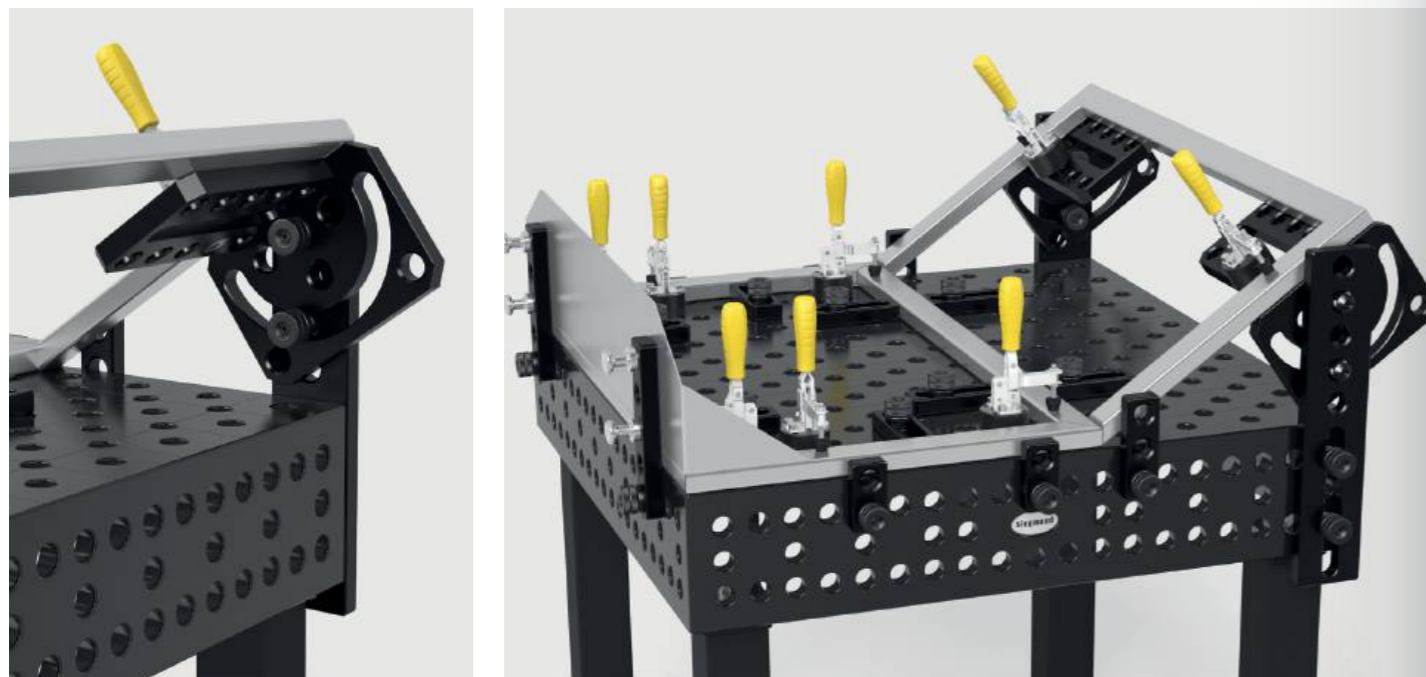

Verschiebasis nitriert

Kombination eines Winkels mit der Verschiebasis ermöglicht das Verschieben in zwei Achsen, Material: GGG40



	L (a)	B (b)	H (c)	G	
2-280195.N	350 mm	300 mm	50 mm	16 kg	323 CHF •

Drehwinkel 275 nitriert

stufenloses Justieren von 0-180°

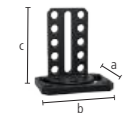

	L (a)	B (b)	H (c)	G	
2-280101.N	180 mm	250 mm	275 mm	10,20 kg	345 CHF •

Universalwinkel mechanische Klemmung nitriert

inkl. Einstellschablone, Winkelgrad einstellbar zwischen 10° und 150°

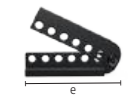

	SL (e)	G	
2-280170.N	350 mm	14,50 kg	377 CHF •

Universalwinkel hydromechanische Klemmung nitriert

stufenloses Justieren von 0-225°, passender 14er Innensechskantschlüssel (280854) nicht enthalten



	SL (e)	G	
2-280171.N	475 mm	23 kg	625 CHF •

Auflage- und Spannrahmen Guss 300x200x100 nitriert

Bohrungsabstand 50 mm, Material: GGG40



	L (a)	B (b)	H (c)	MS (d)	G		
2-280300.N	rechts	300 mm	200 mm	100 mm	25 mm	19,50 kg	321 CHF •
2-280301.N	links	300 mm	200 mm	100 mm	25 mm	19,50 kg	321 CHF •



Weitere Informationen und Zubehörteile zu diesen Produkten finden Sie online.



www.siegmund.com/
F-square28

Spannblock 400x350x200 Plasmanitriert

fünfseitig, Bohrungsabstand 50 mm



	L (a)	B (b)	H (c)	MS (d)	G	
2-280285.P	400 mm	350 mm	200 mm	25 mm	60 kg	725 CHF •

Verschiebewinkel nitriert

vierseitige Tischerweiterung, Tischaufbau oder Anschlagleiste, Material: GGG40



	L (a)	B (b)	H (c)	G	
2-280302.N	500 mm	100 mm	100 mm	15,80 kg	267 CHF •

Spannschiene nitriert

vielseitiges Verbindungselement

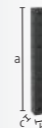

	L (a)	B (b)	H (c)	MS (d)	G	
2-280303.P	1000 mm	100 mm	100 mm	25 mm	48 kg	722 CHF •
2-280303.1.P	2000 mm	100 mm	100 mm	25 mm	95 kg	1'174 CHF •
2-280303.2.P	3000 mm	100 mm	100 mm	25 mm	141 kg	1'902 CHF •

Winkel U-Form 200x100 Langloch Plasmanitriert

mit Langloch, zum Verbinden von Tischen (mit Verbindungsbolzen 280563), als Tischverlängerung und Senkrechtaufbau, ab 500 mm mit Montagebohrungen für Tischfüsse, ab 1000 mm Abstützung durch Tischfüsse erforderlich



	L (a)	B (b)	H (c)	MS (d)	G	
2-280311.P	500 mm	200 mm	100 mm	25 mm	40 kg	523 CHF •
2-280312.P	500 mm	200 mm	100 mm	25 mm	40 kg	523 CHF •
2-280321.P	1000 mm	200 mm	100 mm	25 mm	72 kg	830 CHF •
2-280322.P	1000 mm	200 mm	100 mm	25 mm	72 kg	830 CHF •



Winkel U-Form 200x100 Plasmanitriert

zum Verbinden von Tischen (mit Verbindungsbolzen 280563), als Tischverlängerung und Senkrechtaufbau, ab 1000 mm mit Montagebohrungen für Tischfüsse, ab 1000 mm Abstützung durch Tischfuss erforderlich

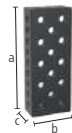

	L (a)	B (b)	H (c)	MS (d)	G	
2-280310.P	500 mm	200 mm	100 mm	25 mm	31 kg	432 CHF •
2-280320.P	1000 mm	200 mm	100 mm	25 mm	75 kg	754 CHF •
2-280330.P	1500 mm	200 mm	100 mm	25 mm	108 kg	1'140 CHF •
2-280340.P	2000 mm	200 mm	100 mm	25 mm	141 kg	1'463 CHF •

Winkel U-Form 200x200 Plasmanitriert

zum Verbinden von Tischen (mit Verbindungsbolzen 280563), als Tischverlängerung und Senkrechtaufbau, ab 500 mm mit Montagebohrungen für Tischfüsse, ab 1000 mm Abstützung durch Tischfuss erforderlich, mit Fuss 280371 auf Fundamentschiene einsetzbar

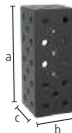

	L (a)	B (b)	H (c)	MS (d)	G	
2-280396.P	100 mm	200 mm	200 mm	25 mm	21 kg	347 CHF •
2-280396.1.P	200 mm	200 mm	200 mm	25 mm	31 kg	424 CHF •
2-280360.P	500 mm	200 mm	200 mm	25 mm	67 kg	546 CHF •
2-280362.P	600 mm	200 mm	200 mm	25 mm	77 kg	693 CHF •
2-280366.P	800 mm	200 mm	200 mm	25 mm	99 kg	838 CHF •
2-280370.P	1000 mm	200 mm	200 mm	25 mm	120 kg	925 CHF •
2-280374.P	1200 mm	200 mm	200 mm	25 mm	140 kg	1'152 CHF •
2-280378.P	1400 mm	200 mm	200 mm	25 mm	162 kg	1'274 CHF •
2-280380.P	1500 mm	200 mm	200 mm	25 mm	172 kg	1'318 CHF •
2-280382.P	1600 mm	200 mm	200 mm	25 mm	182 kg	1'423 CHF •
2-280386.P	1800 mm	200 mm	200 mm	25 mm	204 kg	1'547 CHF •
2-280390.P	2000 mm	200 mm	200 mm	25 mm	225 kg	1'629 CHF •
2-280391.P	2400 mm	200 mm	200 mm	25 mm	266 kg	1'999 CHF •
2-280392.P	3000 mm	200 mm	200 mm	25 mm	331 kg	2'505 CHF •
2-280394.P	4000 mm	200 mm	200 mm	25 mm	439 kg	3'104 CHF •

Winkel U-Form 200x200 Premium Light Plasmanitriert

zum Verbinden von Tischen (mit Verbindungsbolzen 800564), zum Spannen mit Bolzen 280511 wird Distanzring 800653.1.N benötigt, ab 500 mm mit Montagebohrungen für Tischfüsse, ab 1000 mm Abstützung durch Tischfuss erforderlich, mit Fuss 280371 auf Fundamentschiene einsetzbar

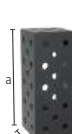

	L (a)	B (b)	H (c)	MS (d)	G	
2-800360.X7	500 mm	200 mm	200 mm	15 mm	42 kg	526 CHF •
2-800370.X7	1000 mm	200 mm	200 mm	15 mm	76 kg	890 CHF •
2-800380.X7	1500 mm	200 mm	200 mm	15 mm	110 kg	1'269 CHF •
2-800390.X7	2000 mm	200 mm	200 mm	15 mm	143 kg	1'565 CHF •

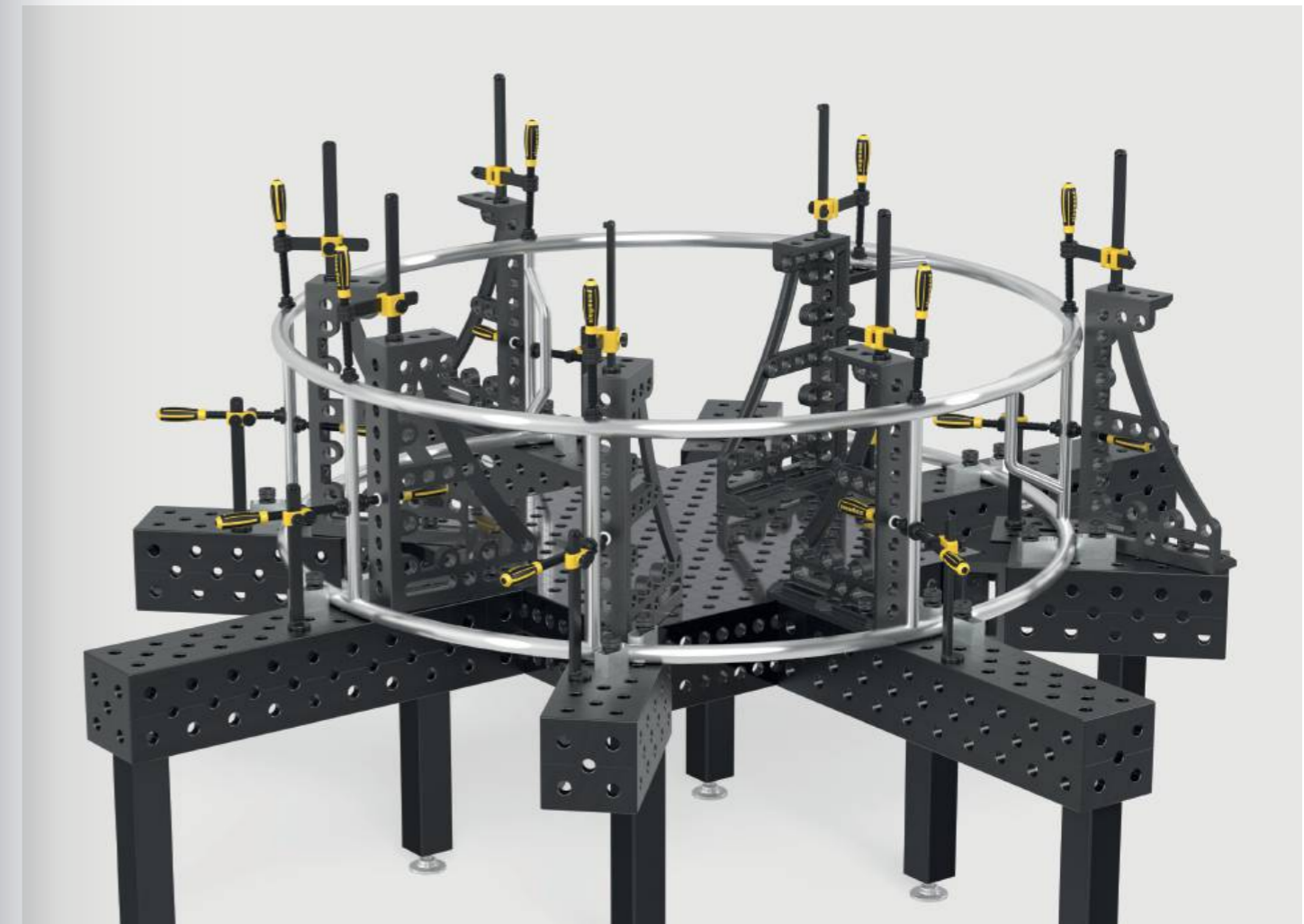

Winkel U-Form 400x200 Plasmanitriert

zum Verbinden von Tischen (mit Verbindungsbolzen 280563), als Tischverlängerung und Senkrechtaufbau, ab 500 mm mit Montagebohrungen für Tischfüsse, ab 1000 mm Abstützung durch Tischfuss erforderlich, mit Fuss 280371 auf Fundamentschiene einsetzbar

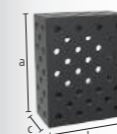

	L (a)	B (b)	H (c)	MS (d)	G	
2-280360.2.P	500 mm	400 mm	200 mm	25 mm	107 kg	852 CHF •
2-280370.2.P	1000 mm	400 mm	200 mm	25 mm	188 kg	1'387 CHF •
2-280374.2.P	1200 mm	400 mm	200 mm	25 mm	216 kg	1'959 CHF •
2-280380.2.P	1500 mm	400 mm	200 mm	25 mm	260 kg	2'134 CHF •
2-280390.2.P	2000 mm	400 mm	200 mm	25 mm	336 kg	2'545 CHF •
2-280391.2.P	2400 mm	400 mm	200 mm	25 mm	392 kg	3'066 CHF •
2-280392.2.P	3000 mm	400 mm	200 mm	25 mm	489 kg	3'771 CHF •
2-280394.2.P	4000 mm	400 mm	200 mm	25 mm	641 kg	4'997 CHF •

Winkel U-Form 400x400 Plasmanitriert

zum Verbinden von Tischen (mit Verbindungsbolzen 280563), ab 500 mm mit Montagebohrungen für Tischfüsse, ab 1000 mm Abstützung durch Tischfuss erforderlich, mit Fuss 280371 auf Fundamentschiene einsetzbar, Diagonalraster auf Anfrage

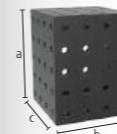

	L (a)	B (b)	H (c)	MS (d)	G	
2-280360.3.P	500 mm	400 mm	400 mm	25 mm	176 kg	1'310 CHF •
2-280370.3.P	1000 mm	400 mm	400 mm	25 mm	295 kg	2'186 CHF •
2-280374.3.P	1200 mm	400 mm	400 mm	25 mm	340 kg	2'481 CHF •
2-280380.3.P	1500 mm	400 mm	400 mm	25 mm	414 kg	3'157 CHF •
2-280390.3.P	2000 mm	400 mm	400 mm	25 mm	533 kg	3'838 CHF •
2-280391.3.P	2400 mm	400 mm	400 mm	25 mm	622 kg	4'785 CHF •
2-280392.3.P	3000 mm	400 mm	400 mm	25 mm	770 kg	5'769 CHF •
2-280394.3.P	4000 mm	400 mm	400 mm	25 mm	1007 kg	7'824 CHF •

Alu Profil quadratisch

- Schnell einsatzbereit dank Spannplatten an den Stirnseiten
- Flexible Befestigungsmöglichkeiten durch integrierte Hexagon Nut
- Leichte Bauweise für komfortables Handling
- Ideal als Tischverlängerung oder zusätzliche vertikale Spannfläche
- Kostenoptimiert durch integrierte Bauteile

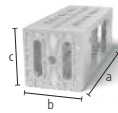

Alu Profil quadratisch 500x200x200 mit Hexagon Nut

Spannplatte an beiden Stirnseiten, mit Hexagon Nut HX14, als Tischverlängerung oder vertikale Spannfläche, ab 1000 mm Abstützung durch Tischfuss erforderlich (2x Reduzierbuchse 000546 erforderlich), Toleranz auf Ebenheit < 0,9 mm / 1000 mm

NEW



	L (a)	B (b)	H (c)	G	
4-AQ28HX500	500 mm	200 mm	200 mm	10,20 kg	251 CHF •
4-AQ28HX800	800 mm	200 mm	200 mm	14,30 kg	352 CHF •
4-AQ28HX1000	1000 mm	200 mm	200 mm	17,20 kg	420 CHF •
4-AQ28HX1200	1200 mm	200 mm	200 mm	19,50 kg	488 CHF •
4-AQ28HX1500	1500 mm	200 mm	200 mm	23,90 kg	590 CHF •
4-AQ28HX2000	2000 mm	200 mm	200 mm	30,90 kg	761 CHF •

Nutensteine

Nutenstein HX14 Standard nitriert

mit M12-Gewinde, Befestigung von Zubehör mit M12 Schraube, durch seitliches Einbringen in die Nut an die gewünschte Position setzen



	L (a)	B (b)	H (c)	G	
2-HN280547	25 mm	30 mm	14 mm	0,06 kg	7 CHF •

Nutenstein HX14 drehbar nitriert

Befestigung von Zubehör mit M12 Schraube, ermöglicht Platzieren in der Nut von oben, verspannt sich in der Nut beim Drehen in Befestigungsrichtung der Schraube



	L (a)	B (b)	H (c)	G	
2-HN280547.1	40 mm	30 mm	14 mm	0,04 kg	9 CHF •

Nutenstein HX14 lang nitriert

mit M12-Gewinde



	L (a)	B (b)	H (c)	G	
2-HN280547.2	40 mm	30 mm	14 mm	0,08 kg	9 CHF •



Weitere Informationen und Zubehörteile zu diesen Produkten finden Sie online.



www.siegmund.com/
F-profile

Alu Profil Anschlag

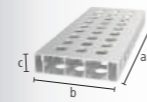

Alu Profil Anschlag 200x50 mm (50 mm Raster)

Ausführung Vollraster mit sehr vielen Spannmöglichkeiten, Spannbolzen ohne Nut dreifach erforderlich, als Tischverlängerung oder vertikale Spannfläche, ab 1000 mm Abstützung durch Tischfuss erforderlich (2x Reduzierbuchse 000546 erforderlich)



	L (a)	B (b)	H (c)	G	
4-AR28014050.V	500 mm	200 mm	50 mm	2,76 kg	55 CHF •
4-AR28014080.V	800 mm	200 mm	50 mm	4,37 kg	85 CHF •
4-AR28014100.V	1000 mm	200 mm	50 mm	5,44 kg	99 CHF •
4-AR28014120.V	1200 mm	200 mm	50 mm	6,52 kg	120 CHF •
4-AR28014150.V	1500 mm	200 mm	50 mm	8,13 kg	159 CHF •
4-AR28014200.V	2000 mm	200 mm	50 mm	10,82 kg	196 CHF •

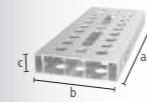

Alu Profil Anschlag 200x50 mm (50 mm Raster mit Langloch)

Variables Spannen auch im Winkel möglich, Spannbolzen ohne Nut dreifach erforderlich, als Tischverlängerung oder vertikale Spannfläche, ab 1000 mm Abstützung durch Tischfuss erforderlich (2x Reduzierbuchse 000546 erforderlich)



	L (a)	B (b)	H (c)	G	
4-AR28014050.VL	500 mm	200 mm	50 mm	2,69 kg	62 CHF •
4-AR28014080.VL	800 mm	200 mm	50 mm	4,23 kg	97 CHF •
4-AR28014100.VL	1000 mm	200 mm	50 mm	5,27 kg	112 CHF •
4-AR28014120.VL	1200 mm	200 mm	50 mm	6,31 kg	138 CHF •
4-AR28014150.VL	1500 mm	200 mm	50 mm	7,89 kg	180 CHF •
4-AR28014200.VL	2000 mm	200 mm	50 mm	10,48 kg	226 CHF •

Zubehör

Adapter für Schraubzwingen nitriert

zur Verwendung von Schraubzwingen in Alu Profilen, für Schraubzwingen: 280610.N, 280630.N, 280615.N, 280611.1, 280611.2



	L (a)	Ø	G	
2-AP280605.N einfach	80 mm	45 mm	0,54 kg	15 CHF •
2-AP280602.N zweifach	105 mm	45 mm	0,65 kg	17 CHF •

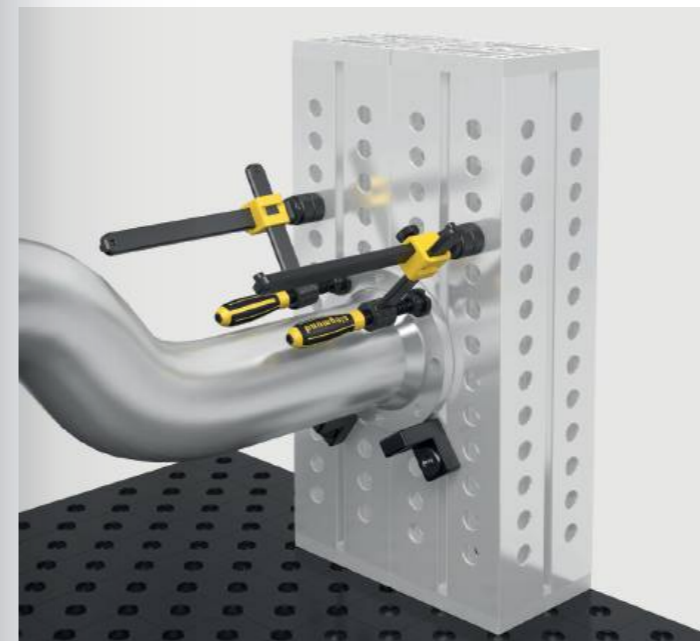



Flächenspannbolzen brüniert

280590: Spannbereich ca. 47-53 mm, 280590.3: Spannbereich ca. 72-78 mm, 280590.4: Spannbereich ca. 97-103 mm, zum Spannen von Alu Profilen empfohlen, NICHT zum Verbinden von Tischen und U-Winkeln zulässig

B 28

		L (a)	SK	ZK1	ZK	AM1	AM	G	
2-280590	zweifach	100 mm	200 kN	6 kN	20 kN	20 Nm	50 Nm	0,56 kg	62 CHF •
2-280590.3	dreifach	125 mm	200 kN	6 kN	20 kN	20 Nm	50 Nm	0,68 kg	66 CHF •
2-280590.4	vierfach	150 mm	200 kN	6 kN	20 kN	20 Nm	50 Nm	0,80 kg	71 CHF •



Flächenspannsenkbolzen brüniert

verdeckte Verbindung von Bauteilen, 280595: Spannbereich ca. 47-53 mm, 280595.3: Spannbereich ca. 72-78 mm, 280595.4: Spannbereich ca. 97-103 mm, nicht für Langlöcher geeignet, NICHT zum Verbinden von Tischen und U-Winkeln zulässig

B 28

		L (a)	SK	ZK1	ZK	AM1	AM	G	
2-280595	zweifach	65 mm	200 kN	6 kN	10 kN	20 Nm	50 Nm	0,29 kg	43 CHF •
2-280595.3	dreifach	90 mm	200 kN	6 kN	10 kN	20 Nm	50 Nm	0,41 kg	48 CHF •
2-280595.4	vierfach	115 mm	200 kN	6 kN	10 kN	20 Nm	50 Nm	0,52 kg	54 CHF •



Schnellspannbolzen ohne Nut brüniert

ohne O-Ring-Nut für glatte Oberfläche, NICHT zum Verbinden von Tischen und U-Winkeln zulässig

B 28

		L (a)	SK	ZK	AM1	AM	G	
2-280511	zweifach	95 mm	220 kN	25 kN	10 Nm	25 Nm	0,54 kg	54 CHF •
2-280513	dreifach	120 mm	220 kN	25 kN	10 Nm	25 Nm	0,65 kg	59 CHF •
2-280515	vierfach	145 mm	220 kN	25 kN	10 Nm	25 Nm	0,76 kg	65 CHF •



Senkbolzen ohne Nut brüniert

verdeckte Verbindung von Bauteilen, nur zum Spannen von Alu Profilen, Aluminium-Teile nur handfest anziehen

B 28

		L (a)	SK	ZK	AM1	AM	G	
2-AP280528	zweifach	65 mm	220 kN	3 kN	10 Nm	0,28 kg		35 CHF •
2-AP280529	dreifach	92 mm	220 kN	3 kN	10 Nm	0,40 kg		41 CHF •
2-AP280530	vierfach	117 mm	220 kN	3 kN	10 Nm	0,50 kg		47 CHF •



Senkbolzen Premium Light <-> Premium Light brüniert

Spannen von 2 Bauteilen Premium Light (Materialstärke 15 mm), verdeckte Verbindung von Bauteilen, nicht für Alu Profile geeignet, nicht für Langlöcher geeignet

B 28

		L (a)	Ø	SK	ZK	AM	G	
2-800528		46 mm	31 mm	220 kN	10 kN	25 Nm	0,20 kg	42 CHF •



Senkbolzen brüniert

verdeckte Verbindung von Bauteilen, NICHT zum Verbinden von Tischen und U-Winkeln zulässig, nicht für Alu Profile geeignet, nicht für Langlöcher geeignet

B 28

		L (a)	SK	ZK	AM	G	
2-280528	zweifach	66 mm	220 kN	10 kN	25 Nm	0,30 kg	43 CHF •
2-280529	dreifach	91 mm	220 kN	10 kN	25 Nm	0,41 kg	49 CHF •

Verbindungsbolzen mit Bund brüniert

zum Verbinden von Tischen, U-Winkeln und Alu Profilen, für Langlöcher geeignet, fixe Langzeitverbindung

B 28



		L (a)	SK	ZK	AM1	AM	G	
2-280583	zweifach	70 mm	200 kN	15 kN	60 Nm	70 Nm	0,39 kg	26 CHF •
2-280584	dreifach	95 mm	200 kN	15 kN	60 Nm	70 Nm	0,51 kg	32 CHF •
2-280585	vierfach	120 mm	200 kN	15 kN	60 Nm	70 Nm	0,63 kg	37 CHF •



Kugelspannbolzen flach ohne Nut brüniert

geringer Überstand, NICHT zum Verbinden von Tischen und U-Winkeln zulässig, für Alu Profile geeignet, für Langlöcher geeignet

B 28

		L (a)	SK	ZK	AM1	AM	G	
2-280524	zweifach	74 mm	220 kN	25 kN	10 Nm	25 Nm	0,36 kg	47 CHF •
2-280525	dreifach	99 mm	220 kN	25 kN	10 Nm	25 Nm	0,42 kg	54 CHF •



Schnellspannbolzen verstellbar ohne Nut brüniert

280571: Spannbereich ca. 25-50 mm, 280573: Spannbereich ca. 50-75 mm, Spannen kundenspezifischer Laserschablonen, für Alu Profile geeignet, Aluminium-Teile nur handfest anziehen, NICHT zum Verbinden von Tischen und U-Winkeln zulässig

100 B 28

		L (a)	SK	ZK	AM1	AM	G	
2-280571	zweifach	115 mm	220 kN	25 kN	10 Nm	25 Nm	0,67 kg	59 CHF •
2-280573	dreifach	140 mm	220 kN	25 kN	10 Nm	25 Nm	0,83 kg	72 CHF •



Universalbolzen Komfort brüniert

280532: Spannbereich ca. 45-53 mm, 280533: Spannbereich ca. 70-78 mm, NICHT zum Verbinden von Tischen und U-Winkeln zulässig

B 28

		L (a)	SK	ZK	AM1	AM	G	
2-280532	zweifach	100 mm	200 kN	25 kN	10 Nm	25 Nm	0,60 kg	57 CHF •
2-280533	dreifach	125 mm	200 kN	25 kN	10 Nm	25 Nm	0,70 kg	63 CHF •

Ausführung: zweifach / dreifach / vierfach



Weitere Informationen und Zubehörteile zu diesen Produkten finden Sie online.



www.siegmund.com/
F-bolt28



Verbindungsbolzen XL / Siegmund Light <-> Siegmund Light brüniert

zum Verbinden von Siegmund Light Produkten (15 mm Materialstärke), nicht für Alu Profile geeignet, fixe Langzeitverbindung, gehärtet

NEW

B 28



	L (a)	SK	ZK	AM	G	
2-800563	52 mm	200 kN	20 kN	420 Nm	0,29 kg	22 CHF

Verbindungsbolzen XL / Siegmund <-> Siegmund Light brüniert

zum Verbinden von Siegmund und Siegmund Light (25 mm und 15 mm Materialstärke), nicht für Alu Profile geeignet, fixe Langzeitverbindung, gehärtet

NEW

B 28



	L (a)	SK	ZK	AM	G	
2-800564	62 mm	200 kN	20 kN	420 Nm	0,32 kg	22 CHF

Verbindungsbolzen XL brüniert

zum Verbinden von Tischen und U-Winkeln, nicht für Alu Profile geeignet, nicht für Langlöcher geeignet, fixe Langzeitverbindung, gehärtet

NEW

B 28



	L (a)	SK	ZK	AM	G	
2-280563	zweifach	200 kN	20 kN	420 Nm	0,35 kg	22 CHF
2-280564	dreifach	200 kN	20 kN	420 Nm	0,44 kg	27 CHF



Schnellspannbolzen mit Griff brüniert

Spannen ohne Werkzeugeinsatz, Spannbereich 33-60 mm, NICHT zum Verbinden von Tischen und U-Winkeln zulässig

B 28

	L (a)	SK	ZK	G	
2-280516	235 mm	220 kN	25 kN	0,63 kg	69 CHF



Absteckbolzen brüniert

ersetzt kostengünstig zweiten Spannbolzen, NICHT zum Verbinden von Tischen und U-Winkeln zulässig

B 28

	L (a)	G	
2-280540	70 mm	0,40 kg	15 CHF



Universalbolzen Basic brüniert

280536: Spannbereich ca. 42-57 mm, 280537: Spannbereich ca. 67-82 mm, NICHT zum Verbinden von Tischen und U-Winkeln zulässig, Bohrung vor Benutzung reinigen, nicht für Alu Profile geeignet

B 28

	L (a)	SK	ZK	AM	G	
2-280536	zweifach	200 kN	25 kN	25 Nm	0,43 kg	46 CHF
2-280537	dreifach	200 kN	25 kN	25 Nm	0,55 kg	51 CHF



Magnetspannbolzen Aluminium

Spannen ohne Werkzeugeinsatz, geeignet für druckempfindliche Teile oder wenn Gegenhalten nicht möglich

AL 28

	HK	L (a)	SF	G	
2-280740	0,18 kN	68 mm	25 mm	0,09 kg	27 CHF
2-280740.1	0,18 kN	93 mm	50 mm	0,13 kg	33 CHF
2-280740.2	0,18 kN	118 mm	75 mm	0,16 kg	38 CHF

Distanzring für Magnetspanner brüniert

Abstandsfläche zwischen zwei Spannelementen

B 28



	L (a)	G	
2-280741	25 mm	0,12 kg	7 CHF



Distanzring für Premium Light 4er Pack nitriert

Abstandsfläche zwischen zwei Spannelementen, wird zum Spannen auf Materialstärke 15 mm mit Bolzen 280511 benötigt, Lieferumfang: 4 Stück

BAR N 28

	MS (d)	G	
2-800653.1.N	10 mm	0,04 kg	9 CHF





Professional Schraubzwinde nitriert

Prisma auswechselbar, Kugeldurchmesser Spindel 16 mm, Trapezgewinde Spindel 20x4 mm, Vertikalstrebe ist gehärtet



2-280610.N

SP	B (b)	H (c)	G	
5 kN	220 mm	310 mm	2,39 kg	80 CHF



Professional Schraubzwinde XL nitriert

Prisma auswechselbar, Kugeldurchmesser Spindel 16 mm, Trapezgewinde Spindel 20x4 mm, Vertikalstrebe ist gehärtet



2-280612.N

SP	B (b)	H (c)	G	
7 kN	220 mm	310 mm	3,52 kg	91 CHF

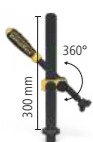

Professional Schraubzwinde 45°/90° nitriert

Prisma auswechselbar, Kugeldurchmesser Spindel 16 mm, Trapezgewinde Spindel 20x4 mm, stufenloses Verdrehen von 0-360°, Vertikalstrebe ist gehärtet



2-280630.N

SP	H (c)	G	
5 kN	310 mm	2,84 kg	75 CHF



Professional Schnellspannzwinde nitriert

Vertikalstrebe ist gehärtet



2-280615.N

SP	B (b)	H (c)	G	
5 kN	275 mm	310 mm	2,62 kg	103 CHF



Basic Rohrschraubzwinde 180° brüniert / nitriert

Prisma auswechselbar, Kugeldurchmesser Spindel 16 mm, Trapezgewinde Spindel 20x4 mm, Spannen im 180°-Winkel, Fixierung mit Stellring



2-280625

SP	B (b)	H (c)	G	
3 kN	220 mm	250 mm	2,28 kg	67 CHF



Rohrschraubzwinde Universal brüniert / nitriert

Prisma auswechselbar, Kugeldurchmesser Spindel 16 mm, Trapezgewinde Spindel 20x4 mm, Spannen im Winkel +/- 42°, Fixierung mit Stellring



2-280604

SP	B (b)	H (c)	G	
3 kN	265 mm	250 mm	2,57 kg	81 CHF



Basic Rohrschraubzwinde 90° nitriert

Prisma auswechselbar, Kugeldurchmesser Spindel 16 mm, Spannen im Winkel 90°, Trapezgewinde Spindel 20x4 mm, stufenloses Verdrehen von 0-360°, Fixierung mit Stellring



2-280608.N

SP	H (c)	G	
3 kN	230 mm	1,42 kg	55 CHF



Senkrechtspanner

für Schraubzwingen: 280611.1, 280611.2, mit Gewindebuchse 280618.N in Bohrung verwendbar, Trapezgewinde Spindel 20x4 mm



2-009902.1

H (c)	G	
85 mm	0,88 kg	78 CHF



Professional Schraubzwinde mit Senkrechtspanner

Prisma auswechselbar, Kugeldurchmesser Spindel 16 mm, Trapezgewinde Spindel 20x4 mm, Vertikalstrebe ist gehärtet



2-280611.1

SP	B (b)	H (c)	G	
2,50 kN	222 mm	310 mm	2,86 kg	112 CHF



Professional Schraubzwinde 45°/90° mit Senkrechtspanner

Prisma auswechselbar, Kugeldurchmesser Spindel 16 mm, Trapezgewinde Spindel 20x4 mm, Vertikalstrebe ist gehärtet



2-280611.2

SP	H (c)	G	
2,50 kN	310 mm	2,50 kg	110 CHF



C-Erweiterung für Zwingen nitriert

Kompatibel mit: 280604, 280610.N, 280611.1, 280615.N, 280625



2-280680.N

L (a)	B (b)	H (c)	G	
206 mm	66 mm	45 mm	0,98 kg	19 CHF



Schnellspannzwinde konventionell

Spannen unabhängig vom Bohrungsraster



2-280616

L (a)	B (b)	G	
200 mm	100 mm	1,39 kg	65 CHF

2-280616.1

250 mm	120 mm	1,56 kg	75 CHF
--------	--------	---------	---------------

2-280616.2

300 mm	140 mm	2,29 kg	88 CHF
--------	--------	---------	---------------

2-280616.3

400 mm	120 mm	2,47 kg	93 CHF
--------	--------	---------	---------------

Schnellspanner 100

Länge Spannarm 100 mm, Klemmbereich 0-100 mm, Befestigung in Systembohrungen



	L (a)	B (b)	H (c)	G	
2-280706	340 mm	30 mm	150 mm	1 kg	67 CHF •

Schnellspanner 160

Länge Spannarm 160 mm, Klemmbereich 0-140 mm, Befestigung in Systembohrungen



	L (a)	B (b)	H (c)	G	
2-280707	360 mm	30 mm	150 mm	1,10 kg	67 CHF •

Vertikalspanner 1800 mit Adapter

Adapter CS280715.4, für Systembohrung 28 mm



	SP	G	Aktionspreis
4-CS280790	1,80 kN	0,91 kg	50 CHF • statt 55 CHF

Vertikalspanner 2200 mit Adapter

Adapter CS280715.4, für Systembohrung 28 mm



	SP	G	Aktionspreis
4-CS280791	2,20 kN	1,18 kg	55 CHF • statt 58 CHF

Horizontalspanner 1800 mit Adapter

Adapter CS280715.4, für Systembohrung 28 mm



	SP	G	Aktionspreis
4-CS280794	1,80 kN	0,91 kg	48 CHF • statt 51 CHF

Horizontalspanner 3000 mit Adapter

Adapter CS280715.4, für Systembohrung 28 mm



	SP	G	Aktionspreis
4-CS280795	3 kN	1,21 kg	56 CHF • statt 59 CHF

Schubstangenspanner 2500 mit Adapter

Adapter CS280715.4, für Systembohrung 28 mm



	SP	G	Aktionspreis
4-CS280792	2,50 kN	0,99 kg	62 CHF • statt 66 CHF

Schubstangenspanner 4000 mit Adapter

Adapter CS280715.4, für Systembohrung 28 mm



	SP	G	Aktionspreis
4-CS280793	4 kN	1,48 kg	78 CHF • statt 83 CHF



Weitere Informationen und Zubehörteile zu diesen Produkten finden Sie online.



www.siegmund.com/
F-clamp28

Gewindebuchse Tr 20x4 nitriert

für 280610.N, 280612.N, 280625, 280611.1, Trapezgewinde 20x4 mm für 28er Schraubzwingenspindel, in jeder Systembohrung einsetzbar



	H (c)	Ø	G	
2-280618.N	22 mm	30 mm	0,04 kg	7 CHF •

Gewindebuchse Tr 12x3 brüniert

Trapezgewinde 12x3 mm für 16er Schraubzwingenspindel, in jeder Systembohrung einsetzbar



	H (c)	Ø	G	
2-280619	23 mm	32 mm	0,09 kg	9 CHF •

Prisma für Schraubzwingen

für Spindel mit Kugeldurchmesser 16 mm



	H (c)	Ø	G	
2-280657.1.N	24 mm	40 mm	0,10 kg	11 CHF •
2-280658.E	21 mm	40 mm	0,09 kg	15 CHF •
2-280659.PA	24 mm	40 mm	0,01 kg	13 CHF •
2-280657.1.AE	28 mm	40 mm	0,07 kg	19 CHF •

Druckteller rund für Schraubzwingen

für Spindel mit Kugeldurchmesser 16 mm, nur für Zwingen geeignet, zum Spannen in Ecken oder Nuten



	H (c)	Ø	G	
2-280660	20 mm	35 mm	0,07 kg	11 CHF •
2-280660.E	20 mm	35 mm	0,08 kg	15 CHF •
2-280660.PA	20 mm	35 mm	0,01 kg	13 CHF •

Druckteller-Rohling für Schraubzwingen blank

für Spindel mit Kugeldurchmesser 16 mm, kompatibel mit 28er Bohrungen und Zwingen, zur kundenspezifischen Anpassung



	H (c)	Ø	G	
2-280661	30 mm	40 mm	0,19 kg	15 CHF •

Duo Prisma Ø 40

für Spindel mit Kugeldurchmesser 16 mm



	H (c)	Ø	G	
2-280650	35 mm	40 mm	0,17 kg	21 CHF •
2-280650.A	35 mm	40 mm	0,09 kg	23 CHF •
2-280650.PA	35 mm	40 mm	0,02 kg	23 CHF •

Spannbrücke 2P für Schraubzwingen

2 Spannpunkte gleichzeitig, Prisma auswechselbar, Lieferumfang: 1 Spannbrücke, 2 Kugelpins, 2 Prismen



	L (a)	B (b)	H (c)	G	
2-280210	170 mm	35 mm	20 mm	0,51 kg	50 CHF •

Spannbrücke 3P für Schraubzwingen

3 Spannpunkte gleichzeitig, Prisma auswechselbar, Lieferumfang: 1 Spannbrücke, 3 Kugelpins, 3 Prismen



	L (a)	B (b)	H (c)	G	
2-280211	170 mm	35 mm	20 mm	0,58 kg	63 CHF •



Prisma Ø 50 135° mit eingeschraubtem Bund

M16-Gewinde für z. B. Prisma-Verlängerung Artikel-Nr. 280649, für Rohre bis Ø 80 mm

		H (G)	Ø	G	
2-280648.1.N	28 IN BAR	20 mm	50 mm	0,20 kg	29 CHF
2-280648.1.A	28 AL	20 mm	50 mm	0,07 kg	35 CHF
2-280648.1.PA	28 PA	20 mm	50 mm	0,03 kg	38 CHF



Vario Prisma Ø 50 90° / 120° mit eingeschraubtem Bund

M16-Gewinde für z. B. Prisma-Verlängerung Artikel-Nr. 280649, für Rund-/Vierkantrohre bis Ø 50 mm

		H (G)	Ø	G	
2-280645.1	28 B	20 mm	50 mm	0,20 kg	33 CHF
2-280645.1.A	28 AL	20 mm	50 mm	0,07 kg	38 CHF
2-280645.1.PA	28 PA	20 mm	50 mm	0,03 kg	40 CHF



Prisma Ø 60 135° mit eingeschraubtem Bund

M16-Gewinde für z. B. Prisma-Verlängerung Artikel-Nr. 280649, für Rohre bis Ø 80 mm

		H (G)	Ø	G	
2-280651.1.N	28 IN BAR	30 mm	60 mm	0,52 kg	33 CHF
2-280651.1.A	28 AL	30 mm	60 mm	0,18 kg	38 CHF
2-280651.1.PA	28 PA	30 mm	60 mm	0,08 kg	40 CHF



Prisma Ø 80 90° mit eingeschraubtem Bund

M16-Gewinde für z. B. Prisma-Verlängerung Artikel-Nr. 280649, für Rund-/Vierkantrohre bis Ø 100 mm

		H (G)	Ø	G	
2-280647.1	28 B	40 mm	80 mm	1,01 kg	40 CHF
2-280647.1.A	28 AL	40 mm	80 mm	0,55 kg	46 CHF
2-280647.1.PA	28 PA	40 mm	80 mm	0,19 kg	48 CHF



Prisma Ø 120 157° mit eingeschraubtem Bund

M16-Gewinde für z. B. Prisma-Verlängerung Artikel-Nr. 280649, für Rohre bis Ø 400 mm

		H (G)	Ø	G	
2-280652.1	28 B	30 mm	120 mm	1,70 kg	56 CHF
2-280652.1.A	28 AL	30 mm	120 mm	0,70 kg	67 CHF
2-280652.1.PA	28 PA	30 mm	120 mm	0,30 kg	76 CHF

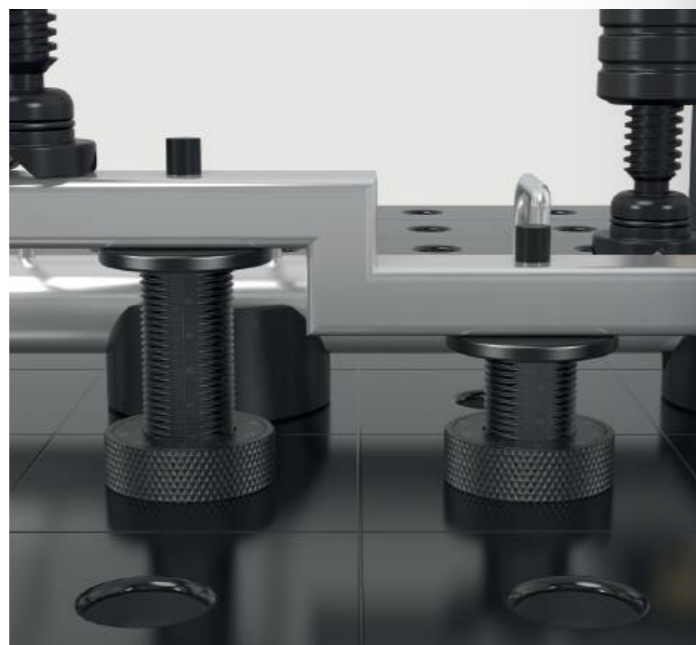

Spannkegel brüniert

zur Aufnahme von Rund-/Vierkantrohren bis Ø 80 mm, Spannen mit Bolzen

		H (G)	Ø	G	
2-280670	28 B	70 mm	80 mm	1,40 kg	37 CHF



Schraubunterlage Ø 80 brüniert

Feinjustierung Höhe im Bereich 75-110 mm, kombinierbar mit Auflegesatz 280821 und Prisma-Verlängerungen

		H (G)	Ø	G	
2-280822	28 B	75-110 mm	80 mm	2,30 kg	83 CHF



Auflage höhenverstellbar mit Skala brüniert

inkl. Gewindestift, Höhe stufenlos einstellbar zwischen 20-105 mm, Gewindestift zur Aufnahme von Prismen

		H (G)	Ø	G	
2-280824	100 B 28	144 mm	50 mm	0,87 kg	50 CHF

Prisma-Einschraubbund mit Senkschraube nitriert
zur Befestigung von Prismen in Bohrungen



	L (a)	Ø	G	
2-280669.N	17 mm	28 mm	0,14 kg	11 CHF •

Prisma-Verlängerung brüniert
kompatibel mit Prismen, Auflegesatz 280821 und Schraubunterlage 280822



	L (a)	Ø	G	
2-280649	25 mm	28 mm	0,11 kg	14 CHF •
2-280649.1	50 mm	28 mm	0,22 kg	16 CHF •
2-280649.2	100 mm	28 mm	0,45 kg	19 CHF •
2-280649.3	150 mm	28 mm	0,69 kg	25 CHF •

Auflegesatz 11-teilig brüniert
zum Ausgleich von 1-100 mm Höhendifferenz, mit M10-Gewinde



	L (a)	Ø	G	
2-280821	125 mm	50 mm	1,95 kg	55 CHF •

Auflageturm brüniert
variable Auflagefläche, mit M10-Gewinde



	L (a)	Ø	G	
2-280821.1	125 mm	50 mm	0,60 kg	27 CHF •

Scheibensatz
Stufungen der Scheiben: 1 / 2 / 3 / 4 / 5 / 10 / 20 / 40 / 50 mm inkl. 1/10" Zollscheibe 2,54 mm



	Ø	G	
2-280821.2	50 mm	1,35 kg	27 CHF •

Gewindebuchse für M16-Gewinde brüniert
für Distanzhalter



	H (c)	Ø	G	
2-280825	23 mm	30 mm	0,07 kg	16 CHF •

Distanzhalter 100
mit Gewindebuchse 280825 in Winkeln oder Anschlägen einsetzbar, M16-Gewinde



	L (a)	Ø	G	
2-280175	100 mm	50 mm	0,52 kg	41 CHF •
2-280176	100 mm	75 mm	0,92 kg	46 CHF •
2-280177	100 mm	100 mm	1,42 kg	49 CHF •

Distanzhalter 150
mit Gewindebuchse 280825 in Winkeln oder Anschlägen einsetzbar, M16-Gewinde



	L (a)	Ø	G	
2-280175.1	150 mm	50 mm	0,60 kg	43 CHF •
2-280176.1	150 mm	75 mm	1 kg	47 CHF •
2-280177.1	150 mm	100 mm	1,50 kg	51 CHF •



Vertikalrohr
für Multispann-Auflagenturm modular



	H (c)	Ø	G	
2-280646.1	225 mm	57 mm	1,63 kg	56 CHF •
2-280646.2	475 mm	57 mm	2,93 kg	63 CHF •
2-280646.3	725 mm	57 mm	4,24 kg	70 CHF •
2-280646.4	975 mm	57 mm	5,53 kg	81 CHF •

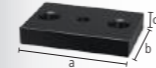

Platte klein / gross
für Multispann-Auflagenturm modular



	L (a)	B (b)	H (c)	G	
2-280646	120 mm	120 mm	25 mm	2,22 kg	27 CHF •
2-280646.5	150 mm	100 mm	25 mm	2,59 kg	42 CHF •



Gusskreuz inkl. Handrad
für Multispann-Auflagenturm modular, Kompatible Horizontalstreben: 280638.N, 280638.1.N, 280638.2.N



	L (a)	B (b)	H (c)	G	
2-280617.5H	104 mm	80 mm	56 mm	1,35 kg	34 CHF •

Für einen Zwingenturm benötigen Sie folgende Teile:







1. Vertikalrohr (280646.1 / 280646.2 / 280646.3 / 280646.4)
2. Platte für Multispann-Auflagenturm modular (280646 / 280646.5)
3. Gusskreuz inkl. Handrad (280617.5H)
4. Horizontalstrebe (280638.N / 280638.1.N / 280638.2.N)
5. Gewindebuchse (280618.N)
6. Spindel (280634.N / 280634.1.N / 280634.2.N / 280635.N / 280635.1.N / 280635.2.N / 280636.N / 280636.1.N / 280636.2.N)
7. Prisma für Schraubzwingen (280657.1.N / 280657.1.AE / 280657.1.E / 280659.PA / ...)



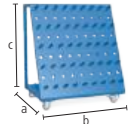

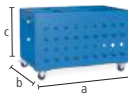

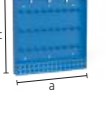
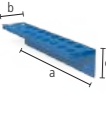
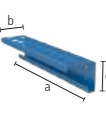

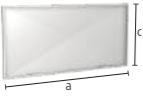
Weitere Informationen und Zubehörteile zu diesen Produkten finden Sie online.



www.siegmund.com/
F-prism28

	Werkzeugwagen pulverbeschichtet Zulässiges Gesamtgewicht 240 kg									28
	2-280910	L (a)	B (b)	H (c)	G					
		650 mm	900 mm	1020 mm	50 kg					756 CHF
	Abdeckplane für Werkzeugwagen 280910									28
	2-280915				G					
					3,20 kg					280 CHF
	Werkzeugwagen kompakt pulverbeschichtet praktische Aufbewahrung unter Schweisstisch möglich									28
	2-280911	L (a)	B (b)	H (c)	G					
		1000 mm	650 mm	640 mm	61 kg					763 CHF
	Abdeckplane für Werkzeugwagen kompakt 280911									28
	2-280916				G					
					3,20 kg					280 CHF
	Werkzeugwand pulverbeschichtet Befestigung mit Bolzen am Schweisstisch oder mit Schrauben an der Wand									28
	2-280912	L (a)	B (b)	H (c)	G					
		800 mm	100 mm	800 mm	22,50 kg					291 CHF
	Modul für Werkzeugwand pulverbeschichtet für Schraubzwingen / Prismen / Bolzen, Rückwandplatte nicht im Lieferumfang enthalten									28
	2-280930	L (a)	B (b)	H (c)	Ø	G				
		500 mm	100 mm	110 mm	28 mm	2,20 kg				83 CHF
	Modul für Werkzeugwand ohne Hülsen pulverbeschichtet für Prismen / Bolzen, Rückwandplatte nicht im Lieferumfang enthalten									28
	2-280931	L (a)	B (b)	H (c)	Ø	G				
		500 mm	100 mm	110 mm	28 mm	1,90 kg				56 CHF
	Aufnahmepin für Werkzeugwand brüniert									B 28
	2-280936	L (a)	Ø	G						
		37 mm	28 mm	0,10 kg						3 CHF
	Schweissschutzwand Befestigung mit 2 Bolzen (16: 000520, 22: 002822, 28: 280511), produktionstechnisch nicht kratzerfrei, farbige Lackierung als Sonderanfertigung gegen Aufpreis erhältlich									16 22 28
	2-280980	L (a)	B (b)	H (c)	G					
		1600 mm	50 mm	800 mm	23 kg					204 CHF

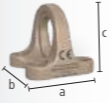
	Masseanschluss Komfort gewährleistet 100%igen Kontakt zum Schweisstisch, Befestigung in Systembohrungen, Belastung bis 500 Ampere, Kabelquerschnitt 70-95 mm ²									16 22 28
	2-000810				G					
					0,66 kg					48 CHF
	Brennerhalter brüniert in Systembohrung positionierbar									B 28
	2-280920			H (c)	G					
				200 mm	0,50 kg					32 CHF
	Innensechskantschlüssel Grösse 6 gelb									28
	2-280852.1				G					
					0,09 kg					16 CHF
	Innensechskantschlüssel Grösse 14 zum Anziehen der Universalbolzen und des grossen Universalwinkels									28
	2-280854				G					
					0,45 kg					16 CHF
	Bürste Ø 30 mit Schutzkappe zur Reinigung der Systembohrungen									28
	2-280820			Ø	G					
				30 mm	0,06 kg					21 CHF
	Bürste Ø 30 für Bohrmaschine / 10-Pack zur Reinigung der Systembohrungen									28
	2-280820.10			Ø	G					
				30 mm	0,06 kg					63 CHF
	Tragöse zum sicheren Transport von Siegmund Schweisstischen und U-Winkeln, Zur Befestigung: System 28: 4x 280511, System 22: 4x 002822, Tragfähigkeit: 3000 kg (axiale Belastung)									NEW 22 28
	2-280836	L (a)	B (b)	H (c)	G					
		157 mm	157 mm	147 mm	6 kg					105 CHF



Weitere Informationen und Zubehörteile zu diesen Produkten finden Sie online.



www.siegmund.com/
F-accessories28

Basic

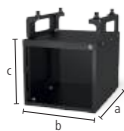

Sub Table Box abschliessbar für Basic

pulverbeschichtet, Stauraum unter Ihrem Schweisstisch, 360 mm Platz für Schubladen, abschliessbar, inkl. zwei Schlüssel

28

	L (a)	B (b)	H (c)	TF	G	
2-281990	630 mm	485 mm	430 mm	100 kg	31 kg	369 CHF •

Set Sub Table Box abschliessbar für Basic inkl. 2 Schubladen

inkl. Schubladen (2x 004230), pulverbeschichtet, Stauraum unter Ihrem Schweisstisch, abschliessbar, inkl. zwei Schlüssel, wird vormontiert geliefert, Auszugsmass Schublade 500 mm

28



	L (a)	B (b)	H (c)	TF	G	Aktionspreis
2-281990.1	630 mm	485 mm	430 mm	100 kg	45 kg	523 CHF •

statt 529 CHF

Set Sub Table Box abschliessbar für Basic inkl. 3 Schubladen

inkl. Schubladen (1x 004220, 1x 004225, 1x 004230), pulverbeschichtet, Stauraum unter Ihrem Schweisstisch, abschliessbar, inkl. zwei Schlüssel, wird vormontiert geliefert, Auszugsmass Schublade 500 mm

28



	L (a)	B (b)	H (c)	TF	G	Aktionspreis
2-281990.2	630 mm	485 mm	430 mm	100 kg	50 kg	573 CHF •

statt 588 CHF



Weitere Informationen und Zubehörteile zu diesen Produkten finden Sie online.



www.siegmund.com/
F-stbox

Professional 750 / Extreme 8.7 / Extreme 8.8 PLUS

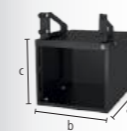

Sub Table Box abschliessbar

pulverbeschichtet, Stauraum unter Ihrem Schweisstisch, 360 mm Platz für Schubladen, abschliessbar, inkl. zwei Schlüssel, Kompatibel mit PLUS Tischen

28

	L (a)	B (b)	H (c)	TF	G	
2-280990	630 mm	485 mm	430 mm	100 kg	30 kg	369 CHF •

Set Sub Table Box abschliessbar inkl. 2 Schubladen

inkl. Schubladen (2x 004230), pulverbeschichtet, Stauraum unter Ihrem Schweisstisch, abschliessbar, inkl. zwei Schlüssel, Kompatibel mit PLUS Tischen, wird vormontiert geliefert, Auszugsmass Schublade 500 mm

28



	L (a)	B (b)	H (c)	TF	G	Aktionspreis
2-280990.1	630 mm	485 mm	430 mm	100 kg	44 kg	523 CHF •

statt 529 CHF

Set Sub Table Box abschliessbar inkl. 3 Schubladen

inkl. Schubladen (1x 004220, 1x 004225, 1x 004230), pulverbeschichtet, Stauraum unter Ihrem Schweisstisch, abschliessbar, inkl. zwei Schlüssel, Kompatibel mit PLUS Tischen, wird vormontiert geliefert, Auszugsmass Schublade 500 mm

28



	L (a)	B (b)	H (c)	TF	G	Aktionspreis
2-280990.2	630 mm	485 mm	430 mm	100 kg	49 kg	573 CHF •

statt 588 CHF

Konfiguration

Schublade mit Klippschiene

pulverbeschichtet, jederzeit nachrüstbar, für Sub Table Box, für Workstation 0806 / 1208 / 1212 mit Wänden



16 22 28

	L (a)	B (b)	H (c)	TF	G	
2-004220	590 mm	400 mm	60 mm	50 kg	5,50 kg	66 CHF •
2-004225	590 mm	400 mm	120 mm	50 kg	6,50 kg	74 CHF •
2-004230	590 mm	400 mm	180 mm	50 kg	7 kg	81 CHF •
2-004235	590 mm	400 mm	240 mm	50 kg	7,50 kg	88 CHF •



Schraubstock 125

Siegmond Schraubstock 125

Befestigung im 45° oder 90° Winkel, Backenbreite 125 mm, Öffnungshub 125 mm, Befestigung: System 16:
2x 160511 + 2x 000546, System 22: 2x 220513 + 2x 000544, System 28: 2x 280511



16 22 28

2-004320

SP	G
30 kN	17,50 kg

254 CHF •

Schonbacken-Set 125 inkl. Tasche

Lieferumfang: 2x Fiber, 2x Gummi, 2x Alu Neutral, 2x Alu Prismen



16 22 28

2-004325

G
0,85 kg

57 CHF •

Set Siegmond Schraubstock 125 System 28

Befestigung im 45° oder 90° Winkel, Backenbreite 125 mm, Öffnungshub 125 mm, Lieferumfang: 1x Schraubstock
004320, 2x Bolzen 280511, 1x Schonbacken-Set 004325



28

2-284320

SP	G
30 kN	19,43 kg

389 CHF •

Schraubstock 150

Siegmond Schraubstock 150

Befestigung im 45° oder 90° Winkel, Backenbreite 150 mm, Öffnungshub 150 mm, Befestigung: System 16:
2x 160511 + 2x 000546, System 22: 2x 220513 + 2x 000544, System 28: 2x 280511



16 22 28

2-004330

SP	G
40 kN	24 kg

330 CHF •

Schonbacken-Set 150 inkl. Tasche

Lieferumfang: 2x Fiber, 2x Gummi, 2x Alu Neutral, 2x Alu Prismen



16 22 28

2-004335

G
1 kg

64 CHF •

Set Siegmond Schraubstock 150 System 28

Befestigung im 45° oder 90° Winkel, Backenbreite 150 mm, Öffnungshub 150 mm, Lieferumfang: 1x Schraubstock
004330, 2x Bolzen 280511, 1x Schonbacken-Set 004335



28

2-284330

SP	G
40 kN	26,08 kg

466 CHF •

**Schonbacken**

Der Grundkörper der Schonbacken besteht aus soliden Aluminiumprofilen. Die integrierten Magnete in den Profilen halten die Schonbacken zuverlässig am Schraubstock und ermöglichen ein schnelles und einfaches Wechseln der Schonbacken, je nach Werkstück oder Bearbeitungsschritt. Trotz der sehr hohen Magnetkraft werden Werkstücke nicht magnetisiert. Die Schonbacken sind rechteckig und planparallel, wodurch die hohe Genauigkeit des Siegmond Schraubstocks erhalten bleibt.

Schonbacken-Set

2x Fiber: geeignet für feingefräste, feingehobelte, geschliffene oder polierte Flächen, 2x Gummi: geeignet für Holz- und Kunststoffteile, 2x Alu Neutral: sicheres Spannen von grob- bis mittelfein bearbeiteten Werkstücken durch Rillen, 2x Alu Prismen: Spannen von runden oder ovalen Werkstücken durch Prismen



Weitere Informationen und Zubehörteile zu diesen Produkten finden Sie online.



www.siegmond.com/
F-benchvice

Tischpresse System 28

Presskraft von 2,5 Tonnen, Gesamthub 60 mm, Bedienkraft 330 N, Fixierung immer an zwei Stellen erforderlich



28

	G	
2-280780	6,70 kg	1'127 CHF •

Sonderwinkel System 28

als Verlängerung und vertikale Fixierung der Presse

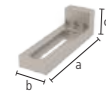

28

	L (a)	B (b)	H (c)	G	
2-280702	195 mm	60 mm	60 mm	1,87 kg	102 CHF •

Druckstück

000701.AL: empfohlen bei Stahlarbeiten, 000701.PA: empfohlen bei Anwendungen mit Edelstahl



	H (c)	Ø	G	
2-000701.AL 28 22 16 AL	15 mm	55 mm	0,08 kg	23 CHF •
2-000701.PA 28 22 16 PA	15 mm	55 mm	0,03 kg	19 CHF •

Stempel 90° mit Verlängerung

zum Drücken in Ecken ohne Beschädigung der Schweissnaht



16 22 28

	L (a)	B (b)	H (c)	G	
2-000706	168 mm	50 mm	50 mm	0,82 kg	99 CHF •

Rohreinsatz POM-C

zum Richten von Rohren, für Rohre Ø 21,4 mm: 000703.1, für Rohre Ø 26,9 mm: 000703.4, für Rohre Ø 33,7 mm: 000703.2, für Rohre Ø 42,4 mm: 000703.3



16 22 28

	L (a)	Ø	G	
2-000703.1	35 mm	55 mm	0,08 kg	22 CHF •
2-000703.4	35 mm	55 mm	0,08 kg	22 CHF •
2-000703.2	35 mm	55 mm	0,08 kg	22 CHF •
2-000703.3	35 mm	55 mm	0,07 kg	22 CHF •

Rohrbiegestempel POM-C

zum Biegen und Richten von Rohren, für Rohre Ø 21,4 mm: 000704.1, für Rohre Ø 26,9 mm: 000704.4, für Rohre Ø 33,7 mm: 000704.2, für Rohre Ø 42,4 mm: 000704.3



16 22 28

	L (a)	B (b)	H (c)	G	
2-000704.1	120 mm	35 mm	60 mm	0,25 kg	40 CHF •
2-000704.4	120 mm	35 mm	60 mm	0,26 kg	40 CHF •
2-000704.2	120 mm	35 mm	60 mm	0,25 kg	40 CHF •
2-000704.3	120 mm	35 mm	60 mm	0,23 kg	40 CHF •

Gegenlager POM-C

als Gegenlager zum Biegen und Richten von Rohren, Lagerbuchse zur Befestigung erforderlich, Befestigung mit Bolzen 160515 / 220515 / 280513 (nicht im Lieferumfang enthalten), für Rohre Ø 21,4 mm: 000705.1, für Rohre Ø 26,9 mm: 000705.4, für Rohre Ø 33,7 mm: 000705.2, für Rohre Ø 42,4 mm: 000705.3



16 22 28

	L (a)	B (b)	H (c)	G	
2-000705.1	60 mm	114 mm	55 mm	0,37 kg	51 CHF •
2-000705.4	60 mm	111 mm	55 mm	0,35 kg	50 CHF •
2-000705.2	60 mm	102 mm	55 mm	0,31 kg	49 CHF •
2-000705.3	60 mm	93 mm	55 mm	0,27 kg	46 CHF •

Lagerbuchse

zur drehbaren Befestigung der Gegenlager in den Systembohrungen, zur Befestigung: 280513



28

	L (a)	Ø	G	
2-280701	50 mm	40 mm	0,11 kg	22 CHF •

Produktempfehlung

Basic-Set

Im Set enthalten: 1x 000701.PA, 1x 000701.AL, 1x 280702



28

	G	Aktionspreis
2-280783	1,98 kg	114 CHF • statt 144 CHF

Rohrriech-Set für Ø 21,4

Im Set enthalten: 1x 000703.1, 1x 000704.1, 2x 000705.1, 2x 280701, Befestigung mit Bolzen 280513 (nicht im Lieferumfang enthalten)



28

	G	Aktionspreis
2-280782.1	1,29 kg	167 CHF • statt 209 CHF

Rohrriech-Set für Ø 26,9

Im Set enthalten: 1x 000703.4, 1x 000704.4, 2x 000705.4, 2x 280701, Befestigung mit Bolzen 280513 (nicht im Lieferumfang enthalten)



28

	G	Aktionspreis
2-280782.4	1,26 kg	166 CHF • statt 207 CHF

Rohrriech-Set für Ø 33,7

Im Set enthalten: 1x 000703.2, 1x 000704.2, 2x 000705.2, 2x 280701, Befestigung mit Bolzen 280513 (nicht im Lieferumfang enthalten)



28

	G	Aktionspreis
2-280782.2	1,17 kg	163 CHF • statt 204 CHF

Rohrriech-Set für Ø 42,4

Im Set enthalten: 1x 000703.3, 1x 000704.3, 2x 000705.3, 2x 280701, Befestigung mit Bolzen 280513 (nicht im Lieferumfang enthalten)



28

	G	Aktionspreis
2-280782.3	1,06 kg	158 CHF • statt 196 CHF



Weitere Informationen und Zubehörteile zu diesen Produkten finden Sie online.



www.siegmund.com/
F-tablepress

Schienensystem Standard

- einheitliche Spurbreite
- 3 Tischgrößen
- 1 Verbindungsrahmen
- Gehärtete und vor Rost geschützte Schienen
- müheloses Verschieben auf der Schiene
- schnell lieferbar, da alle Artikel standardmässig lagernd
- Montage Überflur und Unterflur möglich
- strukturierter Arbeitsraum mit vielen Spannmöglichkeiten
- System 16 / System 22: auf Anfrage



Fundamentschiene mit Rundschiene Plasmanitriert
Gehärtete und vor Rost geschützte Schienen, Montage Überflur und Unterflur möglich

	L (a)	B (b)	H (c)	G	
2-RSR2000.P	2000 mm	160 mm	40 mm	80 kg	1'126 CHF •
2-RSR3000.P	3000 mm	160 mm	40 mm	120 kg	1'613 CHF •

Verbindungsrahmen SB 1800x900 mit Profilrolle
Standard-Rahmen für Tischoberteile mit Spurbreite 1800x900, Rolle umschaubar je nach Laufrichtung, Verbindung von Tischoberteil und Verbindungsrahmen mit 4x 280528, Befestigung auf der Schiene mit 2x 280511

	L (a)	B (b)	H (c)	G	
2-RSF200	1970 mm	998 mm	200 mm	77 kg	2'237 CHF •
2-RSF650	1970 mm	998 mm	650 mm	135 kg	2'523 CHF •

Professional Extreme 8.7 Tischoberteil SB 1800x900
nur kompatibel mit Verbindungsrahmen SB 1800x900

	L (a)	B (b)	H (c)	G	
2-RST2820.XD7D	2000 mm	1000 mm	200 mm	665 kg	4'802 CHF •
2-RST2830.XD7D	2400 mm	1200 mm	200 mm	950 kg	6'182 CHF •
2-RST2840.XD7D	3000 mm	1500 mm	200 mm	1475 kg	8'862 CHF •

Neuheit Schienensystem

Mit unserem Schienensystem Standard arbeiten Sie mit nur einem Verbindungsrahmen bei gleicher Spurbreite, unabhängig von der gewählten Tischgrösse.



Winkel U-Form SB 1800

Winkel U-Form 200x200 SB 1800 Plasmanitriert
mit Fussplatten für Spurbreite 1800

	L (a)	B (b)	H (c)	MS (d)	G	
2-RSU2000.P	2000 mm	200 mm	200 mm	25 mm	228 kg	1'629 CHF •
2-RSU2400.P	2400 mm	200 mm	200 mm	25 mm	271 kg	1'999 CHF •
2-RSU3000.P	3000 mm	200 mm	200 mm	25 mm	339 kg	2'505 CHF •

Winkel U-Form 400x200 SB 1800 Plasmanitriert
mit Fussplatten für Spurbreite 1800

	L (a)	B (b)	H (c)	MS (d)	G	
2-RSU2000W.P	2000 mm	400 mm	200 mm	25 mm	336 kg	2'545 CHF •
2-RSU2400W.P	2400 mm	400 mm	200 mm	25 mm	396 kg	3'066 CHF •
2-RSU3000W.P	3000 mm	400 mm	200 mm	25 mm	496 kg	3'771 CHF •

Winkel U-Form SB 900

Winkel U-Form 200x200 SB 900 Plasmanitriert
mit Fussplatten für Spurbreite 900

	L (a)	B (b)	H (c)	MS (d)	G	
2-280370.P	1000 mm	200 mm	200 mm	25 mm	120 kg	925 CHF •
2-RSU1200.P	1200 mm	200 mm	200 mm	25 mm	142 kg	1'152 CHF •
2-RSU1500.P	1500 mm	200 mm	200 mm	25 mm	174 kg	1'318 CHF •

Winkel U-Form 400x200 SB 900 Plasmanitriert
mit Fussplatten für Spurbreite 900

	L (a)	B (b)	H (c)	MS (d)	G	
2-280370.2.P	1000 mm	400 mm	200 mm	25 mm	188 kg	1'387 CHF •
2-RSU1200W.P	1200 mm	400 mm	200 mm	25 mm	211 kg	1'959 CHF •
2-RSU1500W.P	1500 mm	400 mm	200 mm	25 mm	258 kg	2'134 CHF •





Fuss mit Profilrolle



Fuss mit Profilrolle für Winkel U-Form 200x200

Verbindung von U-Winkel und Fuss mit Profilrolle mit 2x 280528, Befestigung auf der Schiene mit 2x 280513, mit Kippschutz

	L (a)	B (b)	H (c)	G	
2-RSUF200	196 mm	138 mm	200 mm	14,50 kg	802 CHF •
2-RSUF650	196 mm	138 mm	650 mm	21,50 kg	911 CHF •



Fuss mit Profilrolle für Winkel U-Form 400x200

Verbindung von U-Winkel und Fuss mit Profilrolle mit 2x 280528, Befestigung auf der Schiene mit 2x 280513, mit Kippschutz

	L (a)	B (b)	H (c)	G	
2-RSUF200W	396 mm	138 mm	200 mm	30 kg	972 CHF •
2-RSUF650W	396 mm	138 mm	650 mm	43 kg	1'069 CHF •



Produkttempfehlung



Stopper Bolzen für Schienensystem brüniert

mit Gummistopper, wird jeweils an den Enden der Auflage- und Fundamentschiene angebracht, verhindert ein Herausfahren aus der Rundschiene und begrenzt den Laufweg, flaches Design für geringe Störkontur

	L (a)	G	
2-280241	45 mm	0,30 kg	15 CHF •



Senkbolzen brüniert

verdeckte Verbindung von Bauteilen, NICHT zum Verbinden von Tischen und U-Winkeln zulässig, nicht für Alu Profile geeignet, nicht für Langlöcher geeignet

	L (a)	SK	ZK	AM	G	
2-280528	66 mm	220 kN	10 kN	25 Nm	0,30 kg	43 CHF •



Schnellspannbolzen ohne Nut brüniert

ohne O-Ring-Nut für glatte Oberfläche, NICHT zum Verbinden von Tischen und U-Winkeln zulässig

	L (a)	SK	ZK	AM1	AM	G	
2-280511	95 mm	220 kN	25 kN	10 Nm	25 Nm	0,54 kg	54 CHF •
2-280513	120 mm	220 kN	25 kN	10 Nm	25 Nm	0,65 kg	59 CHF •



Weitere Informationen und Zubehörteile zu diesen Produkten finden Sie online.



www.siegmund.com/
F-railsystem

MITTELSCHWERE AUFBAUTEN

Für filigrane bis mittelschwere Schweisskonstruktionen empfehlen wir unser System 22. Für alle, die sich nicht entscheiden können.

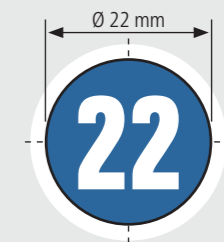

**Empfohlene Traglast
bis zu 3000 kg**

max. 1500 kg pro Fuss Grundausstattung

Traglast ist abhängig von Art und Anzahl der Tischfüsse. Die einzelnen Bauteile sind deutlich höher ausgelegt. Aus unserer Erfahrung heraus empfehlen wir, zu Ihrer Sicherheit, die angegebenen Traglasten.

Professional 750

- hochwertiger Stahl S355J2+N, plasmanitriert und BAR-beschichtet
- Materialstärke ca. 17 – 19 mm
- Bohrung Ø 22 mm, Bohrungen Oberfläche 100x100 mm Raster
- Höhe Seitenwange 150 mm, Bohrungsabstand Seitenwange 50 mm
- inkl. Fuss Grundausrüstung



Tischgröße	Füsse	Gewicht			
1000 x 1000 mm	4	301 kg	1'843 CHF	4-220010.P	•
1200 x 1200 mm	4	395 kg	2'377 CHF	4-220015.P	•
1500 x 1000 mm	4	420 kg	2'396 CHF	4-220035.P	•
1500 x 1500 mm	4	585 kg	3'389 CHF	4-220050.P	•
2000 x 1000 mm	4	529 kg	3'032 CHF	4-220020.P	•
2400 x 1200 mm	6	740 kg	3'909 CHF	4-220030.P	•
3000 x 1500 mm	6	1097 kg	5'701 CHF	4-220040.P	•



Gewicht = Tischplatte + Palette + Fuss Grundausrüstung
 Maximal empfohlene statische Gesamtlast mit 4 Füßen 3000 kg bei gleichmässiger Lastverteilung. (Angaben nur für Fuss Grundausrüstung)
 Alle Tische sind auf Bestellung ohne Plasmanitrierung oder mit Diagonalraster erhältlich: www.siegmund.com/F-table75022



www.siegmund.com/F-table75022



Tischfüsse



	Grundausrüstung	Grundausrüstung	Höhenverstellbar	Höhenverstellbar	Lenkrolle, Feststellbremse	Höhenverstellbar, Lenkrolle, Feststellbremse	Bodenverankerung
	220858	220857.X	4-220878.XX	4-220877.1.XX	4-220866.XX	4-220879.XX	4-220874.XX
Traglast pro Fuss	1500 kg	1500 kg	1500 kg	1500 kg	1500 kg	1500 kg	1500 kg
Fusshöhe	700 mm	800 mm	500 – 800 mm	550 – 900 mm	700 mm	600 – 850 mm	700 mm
Feinjustierung	50 mm	50 mm	50 mm	50 mm	20 mm	20 mm	50 mm
Aufpreis pro Fuss	inklusive	Alternativ	71 CHF	72 CHF	100 CHF	120 CHF	56 CHF

Arbeitshöhe = Höhe Tischfuss + Höhe Seitenwange Tisch
 Die angegebenen Traglasten beziehen sich auf statische Belastung. Hinweis Lenkrolle: Nicht empfehlenswert für Schweisstische mit 6 bzw. 8 Füßen.

Sets



	220610.1	220630.1	220645.1	220511	220740	220410.N	220420.N	220426.N	220430.N
1	4-223100	4x	2x		12x		4x		
2	4-223200	6x	4x	4x	18x	4x	6x	2x	
3	4-223300	10x	6x	4x	24x	4x	8x	2x	
4	4-223400	12x	8x	8x	30x	8x	10x	2x	2x
5	4-223500	14x	10x	8x	30x	8x	12x	4x	4x

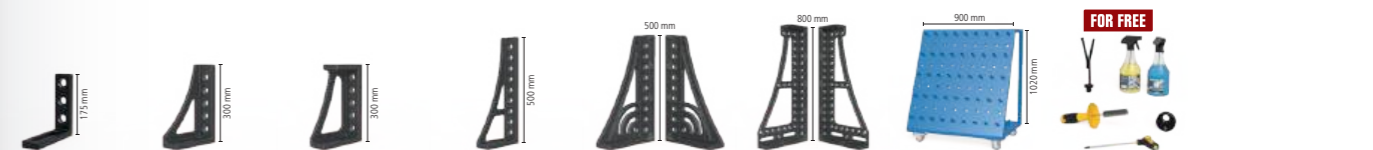

	220110.N	220152.N	220116.N	220162.N	220164+65.N	220144+46.N	220910	223999	
	2x	2x						1x	1'559 CHF •
	4x	2x						1x	2'711 CHF •
	6x	2x						1x	3'646 CHF •
	8x		2x	2x	1x		1x	1x	6'030 CHF •
	10x		2x	2x	1x	1x	1x	1x	7'672 CHF •

Professional Extreme 8.7

- Durchgehärteter Werkzeugstahl X8.7, plasmanitriert und BAR-beschichtet
- Materialstärke ca. 17 – 19 mm
- Bohrung Ø 22 mm, Bohrungen Oberfläche im Diagonalraster
- Höhe Seitenwange 150 mm, Bohrungsabstand Seitenwange 50 mm
- Seitenwange aus hochwertigem Stahl S355J2+N
- inkl. Fuss Grundausrüstung



Tischgröße	Füsse	Gewicht			
1000 x 1000 mm	4	295 kg	2'137 CHF	4-220010.XD7	•
1200 x 800 mm	4	291 kg	2'133 CHF	4-220025.XD7	•
1200 x 1200 mm	4	387 kg	2'759 CHF	4-220015.XD7	•
1500 x 1000 mm	4	412 kg	2'785 CHF	4-220035.XD7	•
1500 x 1500 mm	4	573 kg	3'942 CHF	4-220050.XD7	•
2000 x 1000 mm	4	519 kg	3'523 CHF	4-220020.XD7	•
2000 x 1200 mm	4	602 kg	4'119 CHF	4-220060.XD7	•
2000 x 2000 mm	4	929 kg	5'770 CHF	4-220045.XD7	•
2400 x 1200 mm	6	725 kg	4'562 CHF	4-220030.XD7	•
3000 x 1500 mm	6	1073 kg	6'661 CHF	4-220040.XD7	•
4000 x 2000 mm	8	1807 kg	11'075 CHF	4-220055.XD7	•



www.siegmund.com/
F-tableX722

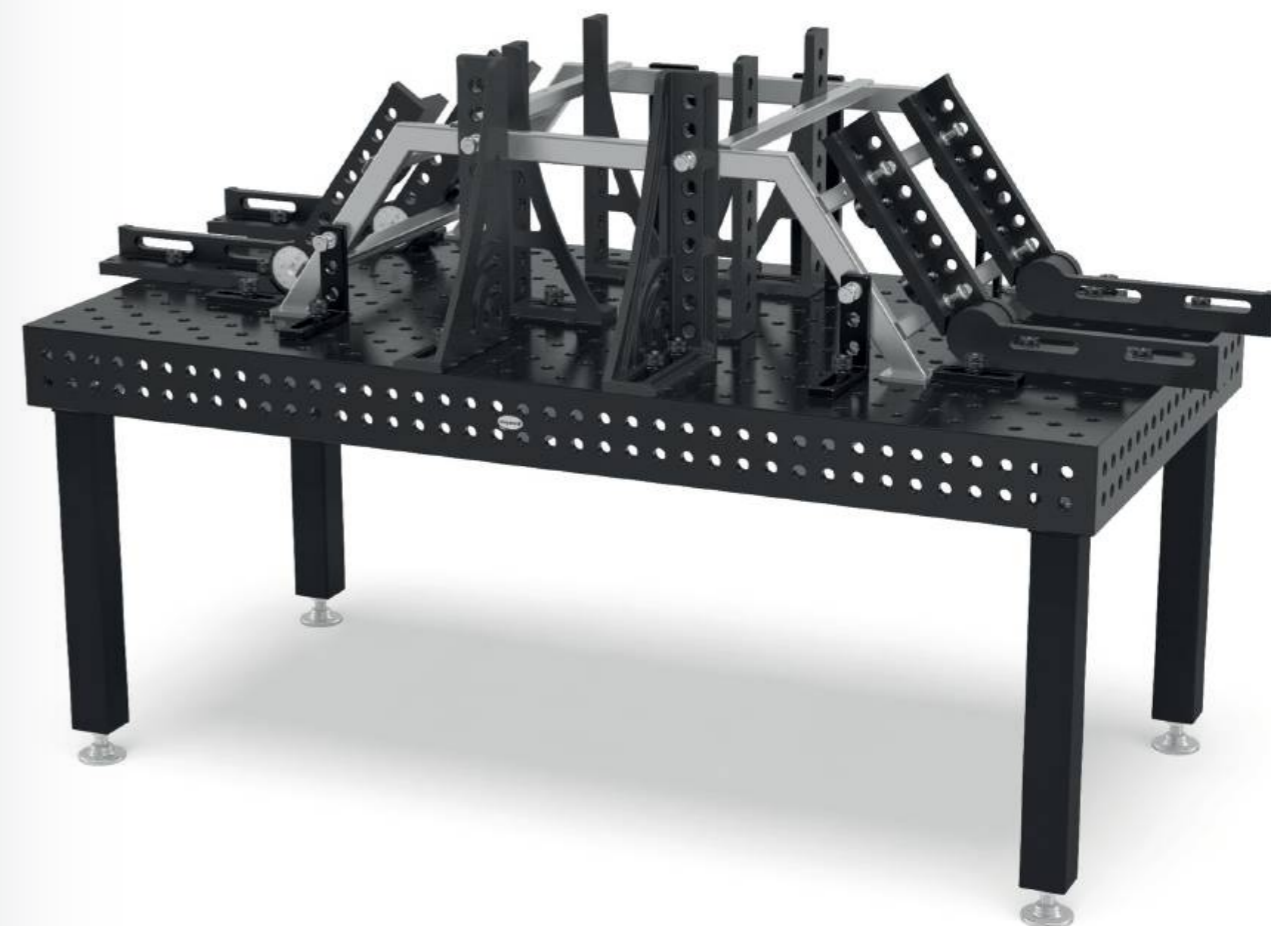

Tischfüsse



	Grundausrüstung	Grundausrüstung	Höhenverstellbar	Höhenverstellbar	Lenkrolle, Feststellbremse	Höhenverstellbar, Lenkrolle, Feststellbremse	Bodenverankerung
	220858	220857.X	4-220878.XX	4-220877.1.XX	4-220866.XX	4-220879.XX	4-220874.XX
Traglast pro Fuss	1500 kg	1500 kg	1500 kg	1500 kg	1500 kg	1500 kg	1500 kg
Fusshöhe	700 mm	800 mm	500 – 800 mm	550 – 900 mm	700 mm	600 – 850 mm	700 mm
Feinjustierung	50 mm	50 mm	50 mm	50 mm	20 mm	20 mm	50 mm
Aufpreis pro Fuss	inklusive	Alternativ	71 CHF	72 CHF	100 CHF	120 CHF	56 CHF

Arbeitshöhe = Höhe Tischfuss + Höhe Seitenwange Tisch
Die angegebenen Traglasten beziehen sich auf statische Belastung. Hinweis Lenkrolle: Nicht empfehlenswert für Schweisstische mit 6 bzw. 8 Füßen.

Sets



	220610.1	220630.1	220645.1	220511	220740	220410.N	220420.N	220426.N	220430.N
1	4-223100	4x	2x		12x		4x		
2	4-223200	6x	4x	4x	18x	4x	6x	6x	2x
3	4-223300	10x	6x	4x	24x	4x	8x	8x	2x
4	4-223400	12x	8x	8x	30x	8x	10x	10x	2x
5	4-223500	14x	10x	8x	30x	8x	12x	12x	4x

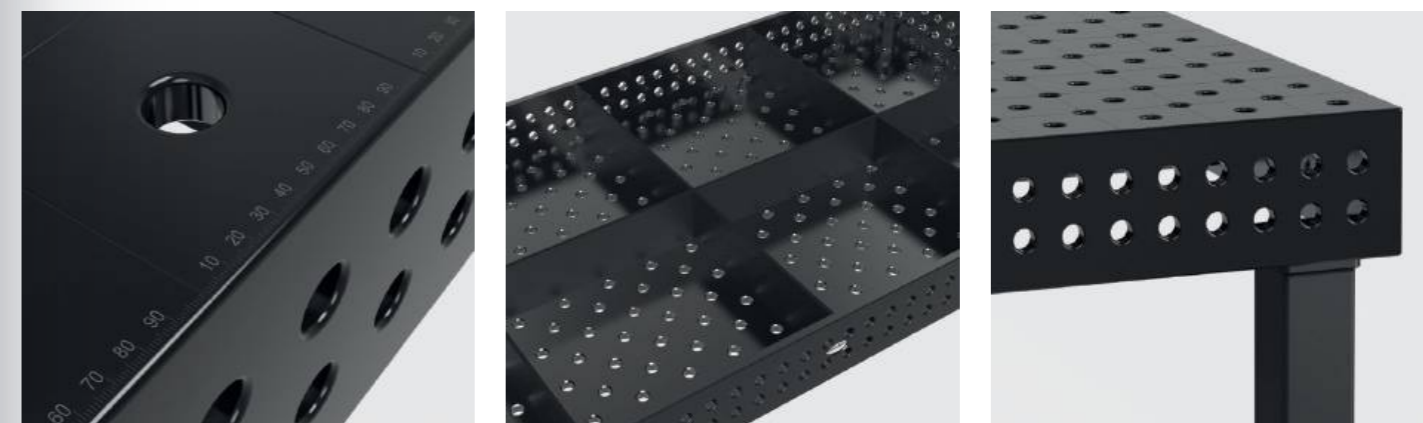

	220110.N	220152.N	220116.N	220162.N	220164+65.N	220144+46.N	220910	223999	
	2x	2x						1x	1'559 CHF •
	4x	2x						1x	2'711 CHF •
	6x	2x						1x	3'646 CHF •
	8x		2x	2x	1x		1x	1x	6'030 CHF •
	10x		2x	2x	1x	1x	1x	1x	7'672 CHF •

Professional Extreme 8.7 PLUS

- Durchgehärteter Werkzeugstahl X8.7, plasmanitriert und BAR-beschichtet
- Materialstärke ca. 17 – 19 mm
- Bohrung Ø 22 mm, Bohrungen Oberfläche im Diagonalraster
- Höhe Seitenwange 250 mm, Bohrungen Seitenwange 4 Reihen mit 50 mm Abstand
- Seitenwange aus hochwertigem Stahl S355J2+N
- inkl. Fuss Grundausstattung



Tischgröße	Füsse	Gewicht			
1200 x 1200 mm	4	459 kg	3'049 CHF	4-220015.XD7PL	•
1500 x 1000 mm	4	493 kg	3'077 CHF	4-220035.XD7PL	•
2000 x 1000 mm	4	622 kg	3'894 CHF	4-220020.XD7PL	•
2400 x 1200 mm	6	849 kg	5'007 CHF	4-220030.XD7PL	•
3000 x 1500 mm	6	1267 kg	7'668 CHF	4-220040.XD7PL	•
4000 x 2000 mm	8	2115 kg	12'147 CHF	4-220055.XD7PL	•



Gewicht = Tischplatte + Palette + Fuss Grundausstattung
 Maximal empfohlene statische Gesamtlast mit 4 Füßen 3000 kg bei gleichmässiger Lastverteilung. (Angaben nur für Fuss Grundausstattung)
 Alle Tische sind auf Bestellung ohne Plasmanitrierung erhältlich: www.siegmund.com/F-tableX722plus



[www.siegmund.com/
F-tableX722plus](http://www.siegmund.com/F-tableX722plus)



Tischfüsse



	Grundausstattung	Grundausstattung	Höhenverstellbar	Höhenverstellbar	Lenkrolle, Feststellbremse	Höhenverstellbar, Lenkrolle, Feststellbremse	Bodenverankerung
	220853.X	220857.X	4-220878.XX	4-220877.1.XX	4-220860.XX	4-220879.XX	4-220872.XX
Traglast pro Fuss	1500 kg	1500 kg	1500 kg	1500 kg	1500 kg	1500 kg	1500 kg
Fusshöhe	600 mm	800 mm	500 – 800 mm	550 – 900 mm	600 mm	600 – 850 mm	600 mm
Feinjustierung	50 mm	50 mm	50 mm	50 mm	20 mm	20 mm	50 mm
Aufpreis pro Fuss	inklusive	Alternativ	71 CHF	72 CHF	98 CHF	120 CHF	56 CHF

Arbeitshöhe = Höhe Tischfuss + Höhe Seitenwange Tisch
 Die angegebenen Traglasten beziehen sich auf statische Belastung. Hinweis Lenkrolle: Nicht empfehlenswert für Schweisstische mit 6 bzw. 8 Füßen.

Sets

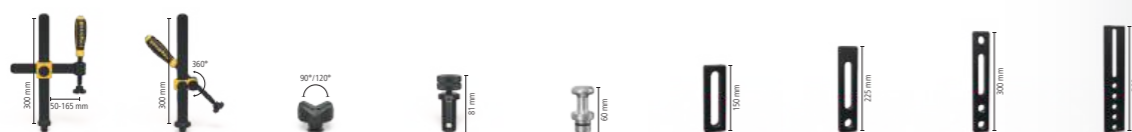

	220610.1	220630.1	220645.1	220511	220740	220410.N	220420.N	220426.N	220430.N
1	4-223100	4x	2x		12x		4x	4x	
2	4-223200	6x	4x	4x	18x	4x	6x	6x	2x
3	4-223300	10x	6x	4x	24x	4x	8x	8x	2x
4	4-223400	12x	8x	8x	30x	8x	10x	10x	2x
5	4-223500	14x	10x	8x	30x	8x	12x	12x	4x



	220110.N	220152.N	220116.N	220162.N	220164+65.N	220144+46.N	220910	223999	
	2x	2x						1x	1'559 CHF •
	4x	2x						1x	2'711 CHF •
	6x	2x						1x	3'646 CHF •
	8x		2x	2x	1x		1x	1x	6'030 CHF •
	10x		2x	2x	1x	1x	1x	1x	7'672 CHF •

Siegmund Hubbühne

- mit zwei Hubzylindern
- hohe Belastbarkeit
- einfache Bedienung
- massive Scheren und Stahlrollen
- Kontaktleiste schützt vor Einklemmen
- Montage Überflur und Unterflur möglich



Hubbühne 2010

für 2000x1000 mm Tisch, Bauhöhe im eingefahrenen Zustand: 330 mm, Nutzhub: 1100 mm, Hubzeit belastet: 45~55 Sekunden, Leistung 2,2 kW, Betriebsspannung 400 V 50 Hz, Maximale Belastungsfähigkeit: Basisgestell (ohne Tisch) 4000 kg, inkl. Isolationsplatten

16 22 28

	L (a)	B (b)	G	
4-HB4020.1	1990 mm	990 mm	470 kg	6'870 CHF •



Hubbühne 2012

für 2000x1200 mm Tisch, Bauhöhe im eingefahrenen Zustand: 330 mm, Nutzhub: 1100 mm, Hubzeit belastet: 45~55 Sekunden, Leistung 2,2 kW, Betriebsspannung 400 V 50 Hz, Maximale Belastungsfähigkeit: Basisgestell (ohne Tisch) 4000 kg, inkl. Isolationsplatten

16 22 28

	L (a)	B (b)	G	
4-HB4060.1	1990 mm	1190 mm	490 kg	7'122 CHF •



Hubbühne 2412

für 2400x1200 mm Tisch, Bauhöhe im eingefahrenen Zustand: 330 mm, Nutzhub: 1100 mm, Hubzeit belastet: 45~55 Sekunden, Leistung 2,2 kW, Betriebsspannung 400 V 50 Hz, Maximale Belastungsfähigkeit: Basisgestell (ohne Tisch) 4000 kg, inkl. Isolationsplatten

16 22 28

	L (a)	B (b)	G	
4-HB4030.1	2390 mm	1190 mm	530 kg	7'611 CHF •



Hubbühne 3015

für 3000x1500 mm Tisch, Bauhöhe im eingefahrenen Zustand: 430 mm, Nutzhub: 650 mm, Hubzeit belastet: 35~45 Sekunden, Leistung 2,2 kW, Betriebsspannung 400 V 50 Hz, Maximale Belastungsfähigkeit: Basisgestell (ohne Tisch) 6000 kg, inkl. Isolationsplatten

16 22 28

	L (a)	B (b)	G	
4-HB4040.1	2990 mm	1490 mm	865 kg	11'769 CHF •

Hubbühne 2010 mit Schweisstisch

- inkl. Schweisstisch 2000x1000 mm und Isolationsplatten
- Materialstärke Tischplatte ca. 17 – 19 mm
- Abmessungen (L x B): ca. 1990x990 mm
- Gewicht (ohne Tisch) ca. 470 kg
- Bauhöhe im eingefahrenen Zustand: 330 mm, Nutzhub: 1100 mm
- Arbeitshöhe entspricht Bauhöhe zzgl. Seitenwange
- Maximale Belastungsfähigkeit: Basisgestell (ohne Tisch) 4000 kg
- Hubzeit belastet: 45~55 Sekunden
- Leistung 2,2 kW, Betriebsspannung 400 V 50 Hz



Grösse Arbeitsplatte	Eigenschaften Arbeitsplatte	G	
2000 x 1000 mm	22 750 N (BAR) [Icons]	969 kg	9'638 CHF 4-HB220020.P •
2000 x 1000 mm	22 XB.7 N (BAR) [Icons]	959 kg	10'129 CHF 4-HB220020.XD7 •
2000 x 1000 mm	22 XB.7 N (BAR) [Icons]	1065 kg	10'500 CHF 4-HB220020.XD7PL •

Hubbühne 2012 mit Schweisstisch

- inkl. Schweisstisch 2000x1200 mm und Isolationsplatten
- Materialstärke Tischplatte ca. 17 – 19 mm
- Abmessungen (L x B): ca. 1990x1190 mm
- Gewicht (ohne Tisch) ca. 490 kg
- Bauhöhe im eingefahrenen Zustand: 330 mm, Nutzhub: 1100 mm
- Arbeitshöhe entspricht Bauhöhe zzgl. Seitenwange
- Maximale Belastungsfähigkeit: Basisgestell (ohne Tisch) 4000 kg
- Hubzeit belastet: 45~55 Sekunden
- Leistung 2,2 kW, Betriebsspannung 400 V 50 Hz



Grösse Arbeitsplatte	Eigenschaften Arbeitsplatte	G	
2000 x 1200 mm	22 XB.7 N (BAR) [Icons]	1062 kg	10'977 CHF 4-HB220060.XD7 •

Hubbühne 2412 mit Schweisstisch

- inkl. Schweisstisch 2400x1200 mm und Isolationsplatten
- Materialstärke Tischplatte ca. 17 – 19 mm
- Abmessungen (L x B): ca. 2390x1190 mm
- Gewicht (ohne Tisch) ca. 530 kg
- Bauhöhe im eingefahrenen Zustand: 330 mm, Nutzhub: 1100 mm
- Arbeitshöhe entspricht Bauhöhe zzgl. Seitenwange
- Maximale Belastungsfähigkeit: Basisgestell (ohne Tisch) 4000 kg
- Hubzeit belastet: 45~55 Sekunden
- Leistung 2,2 kW, Betriebsspannung 400 V 50 Hz



Grösse Arbeitsplatte	Eigenschaften Arbeitsplatte	G	
2400 x 1200 mm	22 750 N (BAR) [Icons]	1225 kg	11'125 CHF 4-HB220030.P •
2400 x 1200 mm	22 XB.7 N (BAR) [Icons]	1210 kg	11'778 CHF 4-HB220030.XD7 •
2400 x 1200 mm	22 XB.7 N (BAR) [Icons]	1338 kg	12'222 CHF 4-HB220030.XD7PL •

Hubbühne 3015 mit Schweisstisch

- inkl. Schweisstisch 3000x1500 mm und Isolationsplatten
- Materialstärke Tischplatte ca. 17 – 19 mm
- Abmessungen (L x B): ca. 2990x1490 mm
- Gewicht (ohne Tisch) ca. 865 kg
- Bauhöhe im eingefahrenen Zustand: 430 mm, Nutzhub: 650 mm
- Arbeitshöhe entspricht Bauhöhe zzgl. Seitenwange
- Maximale Belastungsfähigkeit: Basisgestell (ohne Tisch) 6000 kg
- Hubzeit belastet: 34~45 Sekunden
- Leistung 2,2 kW, Betriebsspannung 400 V 50 Hz



Grösse Arbeitsplatte	Eigenschaften Arbeitsplatte	G	
3000 x 1500 mm	22 750 N (BAR) [Icons]	1917 kg	17'074 CHF 4-HB220040.P •
3000 x 1500 mm	22 XB.7 N (BAR) [Icons]	1893 kg	18'035 CHF 4-HB220040.XD7 •
3000 x 1500 mm	22 XB.7 N (BAR) [Icons]	2091 kg	19'042 CHF 4-HB220040.XD7PL •



Weitere Informationen und Zubehörteile zu diesen Produkten finden Sie online.



www.siegmund.com/
F-h-lift

Drehtisch höhenverstellbar Stationär

- Abmessungen (L x B): ca. 785x785 mm
- Gewicht (ohne Platte): ca. 70 kg
- Arbeitshöhe zwischen 780 mm und 1100 mm
- Wegen Kippgefahr empfehlen wir ausschliesslich diese Grössen
- Nur mit angegebenen Arbeitsplatten kompatibel (spezielle Befestigungspunkte in der Arbeitsplatte)
- Maximale Belastungsfähigkeit: Basisgestell (ohne Platte) 1000 kg



Grösse Arbeitsplatte	Eigenschaften Arbeitsplatte	MS (d)	G			
1000 x 1000 mm		18 mm	207 kg	1'979 CHF	2-DS224024.PD	•
1200 x 1200 mm		18 mm	267 kg	2'329 CHF	2-DS224034.PD	•
1200 x 800 mm		18 mm	208 kg	1'859 CHF	2-DS224004.P	•
Ø 1100 mm		18 mm	201 kg	2'225 CHF	2-DS224211.PD	•

Drehtisch höhenverstellbar Mobil

- Abmessungen (L x B): ca. 795x795 mm
- Gewicht (ohne Platte): ca. 70 kg
- Arbeitshöhe zwischen 780 mm und 1100 mm
- Wegen Kippgefahr empfehlen wir ausschliesslich diese Grössen
- Nur mit angegebenen Arbeitsplatten kompatibel (spezielle Befestigungspunkte in der Arbeitsplatte)
- Maximale Belastungsfähigkeit: Basisgestell (ohne Platte) 1000 kg



Grösse Arbeitsplatte	Eigenschaften Arbeitsplatte	MS (d)	G			
1000 x 1000 mm		18 mm	207 kg	2'115 CHF	2-DM224024.PD	•
1200 x 1200 mm		18 mm	267 kg	2'464 CHF	2-DM224034.PD	•
1200 x 800 mm		18 mm	208 kg	1'994 CHF	2-DM224004.P	•
Ø 1100 mm		18 mm	201 kg	2'360 CHF	2-DM224211.PD	•

Magnetischer Masseanschluss

Magnetischer Masseanschluss mit Drehdurchführung für eine hohe Haltekraft auf sauberen und glatten Oberflächen. Durch die schnelle und einfache Erdung kein Kabelverdrehen mehr. Anschluss kann geklemmt oder fest verdrahtet werden. In Kombination mit Adapterplatte und Senkkopfschraube perfekt geeignet als Nachrüstset für den Drehtisch.



Magnetischer Masseanschluss für Drehtisch

schnelle und einfache Erdung, kein Kabelverdrehen, hohe Haltekraft auf sauberen und glatten Oberflächen, Lieferumfang: Adapterplatte und Senkkopfschraube

16 22 28

2-00003399

G
0,92 kg

38 CHF •



Weitere Informationen und Zubehörteile zu diesen Produkten finden Sie online.



www.siegmund.com/
F-rotating

Mobiler Hubtisch 500 kg

- Abmessungen (L x B): ca. 1115x630 mm
- Gewicht (ohne Platte): ca. 65 kg
- Arbeitshöhe zwischen ca. 700 und 1000 mm
- Nur mit angegebenen Arbeitsplatten kompatibel (spezielle Befestigungspunkte in der Arbeitsplatte)
- Maximale Belastungsfähigkeit: Basisgestell (ohne Platte) 500 kg



Grösse Arbeitsplatte	Eigenschaften Arbeitsplatte	MS (d)	G			
1200 x 800 mm		18 mm	203 kg	2'276 CHF	2-HT224004.P	•

Mobiler Hubtisch 1200 kg

- Abmessungen (L x B): ca. 1490x990 mm
- Gewicht (ohne Platte): ca. 210 kg
- Arbeitshöhe zwischen ca. 750 und 1050 mm
- Maximale Belastungsfähigkeit: Basisgestell (ohne Platte) 1200 kg



Grösse Arbeitsplatte	Eigenschaften Arbeitsplatte	MS (d)	G			
1500 x 1000 mm		18 mm	548 kg	4'871 CHF	2-HS220035.P	•

Produktempfehlung



Ergänzungsset Auflastung auf Traglast 1700 kg

Zweiter Hubzylinder für Traglast 1700 kg (abzüglich Platte), Nur mit mobiler Hubtisch 1200 kg kompatibel, Lieferumfang: 1x Hubzylinder, 1x Pedal, Befestigungsmaterial

16 22 28

2-HS009921

G
4 kg

453 CHF •



Weitere Informationen und Zubehörteile zu diesen Produkten finden Sie online.



www.siegmund.com/
F-lifting

Siegmund Workstation 1208

- links und rechts 600 mm Platz für Schubladen
- inkl. Lochplatte 1200x800 mm
- hochwertiger Stahl S355J2+N, plasmanitriert und BAR-beschichtet
- Materialstärke ca. 18 mm
- Bohrung Ø 22 mm
- Bohrungen Oberfläche 100x100 mm Raster
- Maximale Belastungsfähigkeit: Fussteller 1000 kg (ohne Platte) / Rolle 400 kg (ohne Platte)



Siegmund Workstation 1208

Lieferumfang: 1x 004002.1 Siegmund Workstation 1208 Basisgestell, 1x 224004.P Lochplatte

	L (a)	B (b)	H (c)	G	Aktionspreis
2-224400	1200 mm	800 mm	850 mm	170 kg	1'337 CHF • statt 1'359 CHF

Siegmund Workstation 1208 inkl. Ablagen

Lieferumfang: 1x 004002.1 Siegmund Workstation 1208 Basisgestell, 1x 224004.P Lochplatte, 1x 224030 Zwingenhalterung, 1x 004620 Ablage, 1x 224635 Bolzen- und Prismenhalterung, 1x 004025.1 Werkzeugwand inkl. Ablage

	L (a)	B (b)	H (c)	G	Aktionspreis
2-224401	1200 mm	800 mm	850 mm	179,79 kg	1'466 CHF • statt 1'495 CHF

Siegmund Workstation 1208 halbggeschlossen inkl. 3 Schubladen

Lieferumfang: 1x 004002.1 Siegmund Workstation 1208 Basisgestell, 1x 224004.P Lochplatte, 2x 004230 Schublade 180 mm, 1x 004235 Schublade 240 mm, 1x 004120 Set Wände

	L (a)	B (b)	H (c)	G	Aktionspreis
2-224407	1200 mm	800 mm	850 mm	202,50 kg	1'747 CHF • statt 1'773 CHF

Siegmund Workstation 1208 geschlossen inkl. 6 Schubladen

Lieferumfang: 1x 004002.1 Siegmund Workstation 1208 Basisgestell, 1x 224004.P Lochplatte, 4x 004230 Schublade 180 mm, 2x 004235 Schublade 240 mm, 2x 004120 Set Wände

	L (a)	B (b)	H (c)	G	Aktionspreis
2-224409	1200 mm	800 mm	850 mm	235 kg	2'158 CHF • statt 2'189 CHF

zzgl. Verpackung / Transport

Siegmund Workstation 1208 – Konfiguration

Ausstattung mit 4 Rollen für Workstation 1208

Standfuss und Rolle wechselseitig einsetzbar

	TF	G	Aktionspreis
2-004100.1	400 kg	5,30 kg	75 CHF •

Schublade mit Klippschiene und Halterung für Workstation 0806 / 1208

pulverbeschichtet, jederzeit nachrüstbar, für Workstation 0806 / 1208 ohne Wände, Halterung wird benötigt, wenn keine Wände vorhanden sind

	L (a)	B (b)	H (c)	TF	G	Aktionspreis
2-004220.WS	590 mm	400 mm	60 mm	50 kg	7,50 kg	83 CHF •
2-004225.WS	590 mm	400 mm	120 mm	50 kg	9 kg	93 CHF •
2-004230.WS	590 mm	400 mm	180 mm	50 kg	9,50 kg	104 CHF •
2-004235.WS	590 mm	400 mm	240 mm	50 kg	10 kg	114 CHF •

Weitere Informationen und Zubehörteile zu diesen Produkten finden Sie online. www.siegmund.com/F-workstation

Siegmund Workstation 1212

- links und rechts 600 mm Platz für Schubladen
- inkl. Lochplatte 1200x1200 mm
- hochwertiger Stahl S355J2+N, plasmanitriert und BAR-beschichtet
- Materialstärke ca. 18 mm
- Bohrung Ø 22 mm
- Bohrungen Oberfläche 100x100 mm Raster
- Maximale Belastungsfähigkeit: Fussteller 1000 kg (ohne Platte) / Rolle 400 kg (ohne Platte)



Siegmund Workstation 1212

Lieferumfang: 1x 004602 Siegmund Workstation 1212 Basisgestell, 1x 224034.P Lochplatte

	L (a)	B (b)	H (c)	G	Aktionspreis
2-224600	1200 mm	1200 mm	850 mm	247,80 kg	1'663 CHF • statt 1'682 CHF

Siegmund Workstation 1212 inkl. Ablagen

Lieferumfang: 1x 004602 Siegmund Workstation 1212 Basisgestell, 1x 224034.P Lochplatte, 1x 224630 Zwingenhalterung, 1x 004620 Ablage, 1x 224635 Bolzen- und Prismenhalterung, 1x 004625 Werkzeugwand inkl. Ablage

	L (a)	B (b)	H (c)	G	Aktionspreis
2-224601	1200 mm	1200 mm	850 mm	260,55 kg	1'801 CHF • statt 1'829 CHF

Siegmund Workstation 1212 halbggeschlossen inkl. 3 Schubladen

Lieferumfang: 1x 004602 Siegmund Workstation 1212 Basisgestell, 1x 224034.P Lochplatte, 2x 004230 Schublade 180 mm, 1x 004235 Schublade 240 mm, 1x 004720 Set Wände

	L (a)	B (b)	H (c)	G	Aktionspreis
2-224607	1200 mm	1200 mm	850 mm	281,80 kg	2'080 CHF • statt 2'105 CHF

Siegmund Workstation 1212 geschlossen inkl. 6 Schubladen

Lieferumfang: 1x 004602 Siegmund Workstation 1212 Basisgestell, 1x 224034.P Lochplatte, 4x 004230 Schublade 180 mm, 2x 004235 Schublade 240 mm, 2x 004720 Set Wände

	L (a)	B (b)	H (c)	G	Aktionspreis
2-224609	1200 mm	1200 mm	850 mm	315,80 kg	2'498 CHF • statt 2'528 CHF

zzgl. Verpackung / Transport

Siegmund Workstation 1212 – Konfiguration

Ausstattung mit 4 Rollen für Workstation 1212

Standfuss und Rolle wechselseitig einsetzbar

	TF	G	Aktionspreis
2-004700	400 kg	4,30 kg	82 CHF •

Schublade mit Klippschiene und Halterung für Workstation 1212

pulverbeschichtet, jederzeit nachrüstbar, für Workstation 1212 ohne Wände, Halterung wird benötigt, wenn keine Wände vorhanden sind

	L (a)	B (b)	H (c)	TF	G	Aktionspreis
2-004820.WS	590 mm	400 mm	60 mm	50 kg	8 kg	88 CHF •
2-004825.WS	590 mm	400 mm	120 mm	50 kg	9,50 kg	99 CHF •
2-004830.WS	590 mm	400 mm	180 mm	50 kg	10 kg	109 CHF •
2-004835.WS	590 mm	400 mm	240 mm	50 kg	10,50 kg	120 CHF •

Weitere Informationen und Zubehörteile zu diesen Produkten finden Sie online. www.siegmund.com/F-workstation

Achtkantisch 150

Fixierung über Adapterplatte (nicht im Lieferumfang enthalten), Adapterplatte auf Wunsch gegen Aufpreis erhältlich, Rabatt: ab 2 Stück: 5%, ab 5 Stück: 10%



	L (a)	B (b)	H (c)	MS (d)	Ø	G	
2-920822.P	331 mm	800 mm	150 mm	18 mm	866 mm	210 kg	4'939 CHF ◦
2-921022.P	414 mm	1000 mm	150 mm	18 mm	1082 mm	276 kg	5'666 CHF ◦
2-921222.P	497 mm	1200 mm	150 mm	18 mm	1299 mm	368 kg	8'426 CHF ◦
2-921422.P	580 mm	1400 mm	150 mm	18 mm	1515 mm	477 kg	9'153 CHF ◦
2-921522.P	621 mm	1500 mm	150 mm	18 mm	1624 mm	525 kg	9'878 CHF ◦
2-921622.P	663 mm	1600 mm	150 mm	18 mm	1732 mm	604 kg	10'605 CHF ◦
2-921722.P	704 mm	1700 mm	150 mm	18 mm	1840 mm	655 kg	11'508 CHF ◦
2-921822.P	746 mm	1800 mm	150 mm	18 mm	1948 mm	710 kg	11'332 CHF ◦

Achtkantplatte

Fixierung durch Bohrung mittels Auflagehülsen (220500), M8-Gewinde an der Seite, Rabatt: ab 2 Stück: 5%, ab 5 Stück: 10%



	L (a)	B (b)	H (c)	MS (d)	Ø	G	
2-930600.P	249 mm	600 mm	18 mm	18 mm	650 mm	79 kg	2'324 CHF ◦
2-930800.P	331 mm	800 mm	18 mm	18 mm	866 mm	112 kg	2'904 CHF ◦
2-931000.P	414 mm	1000 mm	18 mm	18 mm	1083 mm	155 kg	3'486 CHF ◦
2-931200.P	497 mm	1200 mm	18 mm	18 mm	1299 mm	220 kg	4'394 CHF ◦
2-931400.P	580 mm	1400 mm	18 mm	18 mm	1516 mm	305 kg	5'528 CHF ◦
2-931500.P	621 mm	1500 mm	18 mm	18 mm	1636 mm	339 kg	5'860 CHF ◦

Gewicht = Achtkantplatte + Palette
Aufgrund der kundenspezifischen Anpassung kann das Gewicht variieren.
Weitere Tischgrößen sind auf Anfrage erhältlich.
Fussplatten bzw. Adapterplatten sind standardmässig bei den Achtkantischen nicht enthalten.

Adapterplatte auf Wunsch gegen Aufpreis erhältlich

Um den Achtkantisch mit einem Manipulator zu verbinden, wird als Verbindungsstück eine Adapterplatte benötigt. Auf Wunsch fertigen wir Ihnen gegen Aufpreis die Adapterplatte mit besonderem Anschlussbohrbild nach Ihren Bedürfnissen an.

Aufpreis für kundenspezifische Anpassung der Adapterplatte
für Achtkantische mit Seitenwange



0-940000	687 CHF ◦
----------	------------------

Aufpreis für kundenspezifische Anpassung des Bohrkreises
für Achtkantplatten



0-940000.1	510 CHF ◦
------------	------------------



Weitere Informationen und Zubehörteile zu diesen Produkten finden Sie online.



[www.siegmund.com/
F-octagonal22](http://www.siegmund.com/F-octagonal22)



Exzenter-Anschlag Ø 60 mit M10-Gewinde nitriert
für Masseanschluss, stufenloses Verdrehen



	MS (d)	Ø	G	
2-220402.N	18 mm	60 mm	0,33 kg	23 CHF •

Exzenter-Anschlag Ø 100 nitriert
nutzbar auch als Auflage, stufenloses Verdrehen



	MS (d)	Ø	G	
2-220403.N	18 mm	100 mm	1,04 kg	24 CHF •

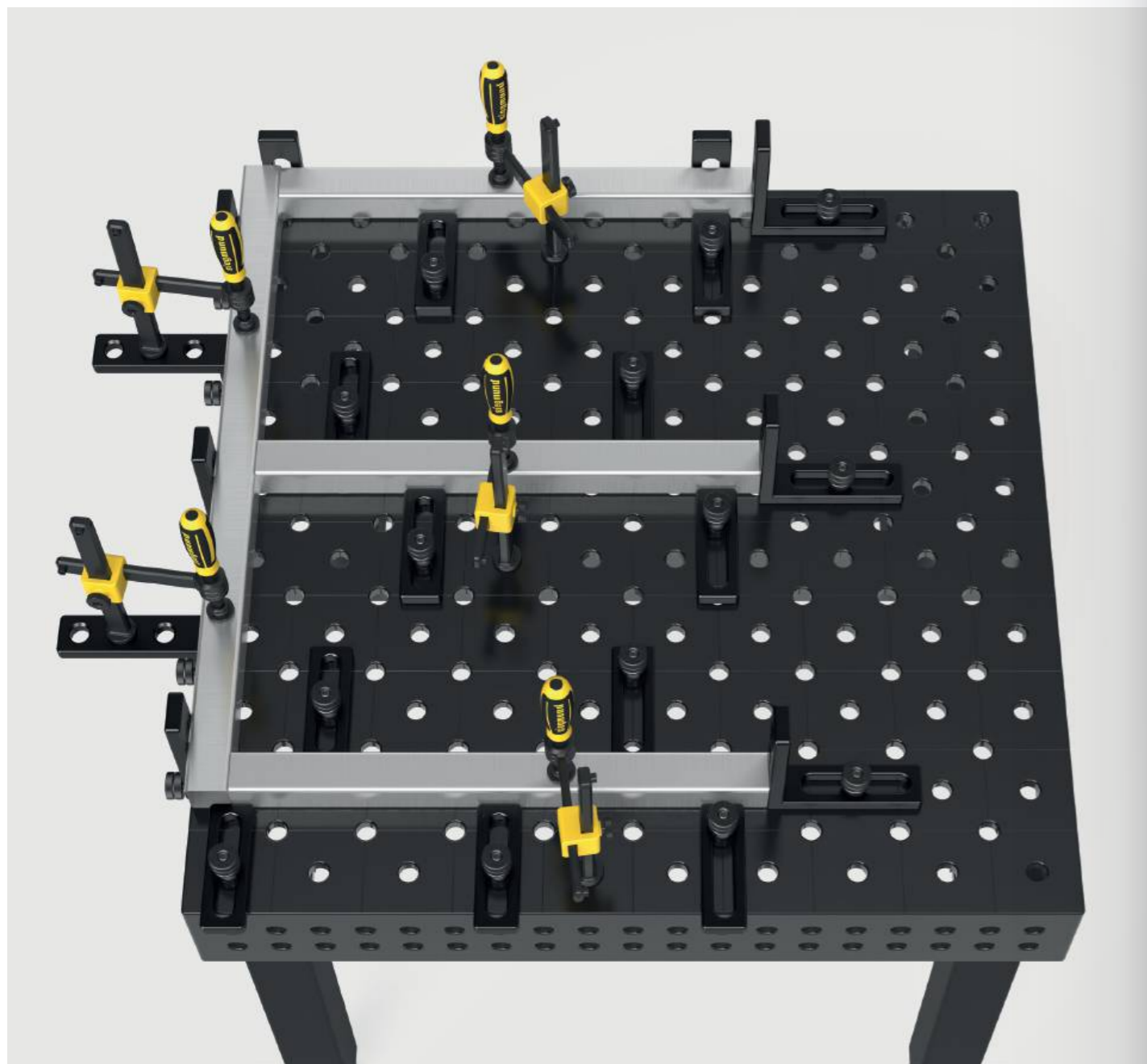

Weitere Informationen und Zubehörteile zu diesen Produkten finden Sie online.



www.siegmund.com/
F-stop22



Universal-Anschlag 150 L nitriert
Langloch



	L (a)	B (b)	VB (f)	MS (d)	G	
2-220410.N	150 mm	50 mm	100 mm	18 mm	0,67 kg	33 CHF •

Universal-Anschlag 225 L nitriert
Kombination aus Bohrung und Langloch, kombinierbar mit Prismen und Adaptern



	L (a)	B (b)	VB (f)	MS (d)	G	
2-220420.N	225 mm	50 mm	100 mm	18 mm	1,14 kg	50 CHF •

Universal-Anschlag 300 nitriert
Kombination aus Bohrung und Langloch



	L (a)	B (b)	VB (f)	MS (d)	G	
2-220426.N	300 mm	50 mm	100 mm	18 mm	1,54 kg	57 CHF •

Universal-Anschlag 500 S nitriert
Kombination aus Bohrung und Langloch



	L (a)	B (b)	VB (f)	MS (d)	G	
2-220430.N	500 mm	100 mm	200 mm	18 mm	6,01 kg	81 CHF •

Anschlag- und Spannwinkel 175 L nitriert

Kombination aus Bohrung und Langloch

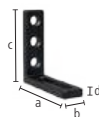

	L(a)	B(b)	H(c)	MS(d)	G	
2-220110.N	175 mm	50 mm	175 mm	18 mm	1,65 kg	76 CHF •

Anschlag- und Spannwinkel 175 VL nitriert

mit Systembohrungen, kein Langloch

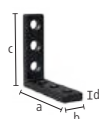

	L(a)	B(b)	H(c)	MS(d)	G	
2-220113.N	175 mm	50 mm	175 mm	18 mm	1,96 kg	67 CHF •

Anschlag- und Spannwinkel 175 WL nitriert

Langloch, in jede Richtung flexibel



	L(a)	B(b)	H(c)	MS(d)	G	
2-220111.N	175 mm	50 mm	175 mm	18 mm	1,57 kg	76 CHF •

Anschlag- und Spannwinkel 300 G / 500 G nitriert

geeignet als Tischverlängerung, Material: GGG40

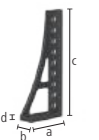

	L(a)	B(b)	H(c)	MS(d)	G	
2-220152.N links	200 mm	75 mm	300 mm	20 mm	5,70 kg	105 CHF •
2-220162.N links	193 mm	75 mm	500 mm	20 mm	7,80 kg	138 CHF •

Anschlag- und Spannwinkel 300x195 nitriert



	L(a)	B(b)	H(c)	MS(d)	G	
2-220116.N	195 mm	75 mm	300 mm	20 mm	6,74 kg	89 CHF •



Anschlag- und Spannwinkel 300 GK nitriert

geeignet als Tischverlängerung, für schwere Teile, Material: GGG40, paarweise Bestellung empfohlen



	L(a)	B(b)	H(c)	MS(d)	G	
2-220124.N links	280 mm	95 mm	300 mm	20 mm	11,50 kg	186 CHF •
2-220126.N rechts	280 mm	95 mm	300 mm	20 mm	11,50 kg	186 CHF •

Anschlag- und Spannwinkel 500 G mit Drehwinkel nitriert

geeignet als Tischverlängerung, Material: GGG40, paarweise Bestellung empfohlen



	L(a)	B(b)	H(c)	MS(d)	G	
2-220164.N links	276 mm	95 mm	500 mm	20 mm	11,60 kg	201 CHF •
2-220165.N rechts	276 mm	95 mm	500 mm	20 mm	11,60 kg	201 CHF •

Anschlag- und Spannwinkel 600 GK / 800 GK nitriert

geeignet als Tischverlängerung, für schwere Teile, Material: GGG40, paarweise Bestellung empfohlen

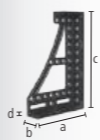

	L(a)	B(b)	H(c)	MS(d)	G	
2-220134.N links	373 mm	95 mm	600 mm	20 mm	21,80 kg	288 CHF •
2-220136.N rechts	373 mm	95 mm	600 mm	20 mm	21,80 kg	288 CHF •
2-220144.N links	373 mm	95 mm	800 mm	20 mm	25,80 kg	410 CHF •
2-220146.N rechts	373 mm	95 mm	800 mm	20 mm	25,80 kg	410 CHF •

Eckanbindung klein Guss nitriert

diagonale Tischverlängerung im 45° Winkel, Material: GGG40



	L(a)	B(b)	H(c)	G	
2-220190.N	200 mm	150 mm	115 mm	10 kg	239 CHF •

Universalwinkel hydromechanische Klemmung brüniert

stufenloses Justieren von 0-225°, passender 14er Innensechskantschlüssel (280854) nicht enthalten



	L(a)	SL(e)	G	
2-220171	475 mm	23 kg		586 CHF •

Winkel U-Form 200x150 Plasmanitriert

zum Verbinden von Tischen (mit Verbindungsbolzen 220563), als Tischverlängerung und Senkrechtaufbau, ab 500 mm mit Montagebohrungen für Tischfüsse, ab 1000 mm Abstützung durch Tischfuss erforderlich

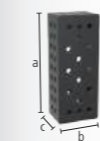

	L(a)	B(b)	H(c)	MS(d)	G	
2-220350.P	200 mm	200 mm	150 mm	18 mm	19 kg	373 CHF •
2-220360.P	500 mm	200 mm	150 mm	18 mm	43 kg	497 CHF •
2-220370.P	1000 mm	200 mm	150 mm	18 mm	75 kg	813 CHF •
2-220380.P	1500 mm	200 mm	150 mm	18 mm	107 kg	1'093 CHF •
2-220390.P	2000 mm	200 mm	150 mm	18 mm	141 kg	1'403 CHF •



Weitere Informationen und Zubehörteile zu diesen Produkten finden Sie online.



www.siegmund.com/
F-square22

Alu Profil quadratisch

- Schnell einsatzbereit dank Spannplatten an den Stirnseiten
- Flexible Befestigungsmöglichkeiten durch integrierte Hexagon Nut
- Leichte Bauweise für komfortables Handling
- Ideal als Tischverlängerung oder zusätzliche vertikale Spannfläche
- Kostenoptimiert durch integrierte Bauteile

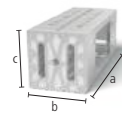

Alu Profil quadratisch 500x200x200 mit Hexagon Nut

Spannplatte an beiden Stirnseiten, mit Hexagon Nut HX14, als Tischverlängerung oder vertikale Spannfläche, ab 1000 mm Abstützung durch Tischfuss erforderlich (2x Reduzierbuchse 000542 erforderlich), Toleranz auf Ebenheit < 0,9 mm / 1000 mm

NEW



	L (a)	B (b)	H (c)	G	
4-AQ22HX500	500 mm	200 mm	200 mm	9,30 kg	230 CHF •
4-AQ22HX800	800 mm	200 mm	200 mm	13,30 kg	326 CHF •
4-AQ22HX1000	1000 mm	200 mm	200 mm	16,30 kg	390 CHF •
4-AQ22HX1200	1200 mm	200 mm	200 mm	18,60 kg	454 CHF •
4-AQ22HX1500	1500 mm	200 mm	200 mm	21 kg	549 CHF •
4-AQ22HX2000	2000 mm	200 mm	200 mm	29,90 kg	710 CHF •

Nutensteine

Nutenstein HX14 Standard nitriert

mit M12-Gewinde, Befestigung von Zubehör mit M12 Schraube, durch seitliches Einbringen in die Nut an die gewünschte Position setzen



	L (a)	B (b)	H (c)	G	
2-HN280547	25 mm	30 mm	14 mm	0,06 kg	7 CHF •

Nutenstein HX14 drehbar nitriert

Befestigung von Zubehör mit M12 Schraube, ermöglicht Platzieren in der Nut von oben, verspannt sich in der Nut beim Drehen in Befestigungsrichtung der Schraube



	L (a)	B (b)	H (c)	G	
2-HN280547.1	40 mm	30 mm	14 mm	0,04 kg	9 CHF •

Nutenstein HX14 lang nitriert

mit M12-Gewinde



	L (a)	B (b)	H (c)	G	
2-HN280547.2	40 mm	30 mm	14 mm	0,08 kg	9 CHF •



Weitere Informationen und Zubehörteile zu diesen Produkten finden Sie online.



www.siegmund.com/
F-profile

Alu Profil Anschlag

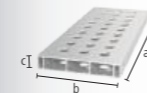

Alu Profil Anschlag 200x36 mm (50 mm Raster)

Ausführung Vollraster mit sehr vielen Spannmöglichkeiten, Spannbolzen ohne Nut dreifach erforderlich, als Tischverlängerung oder vertikale Spannfläche, ab 1000 mm Abstützung durch Tischfuss erforderlich (2x Reduzierbuchse 000542 erforderlich)



	L (a)	B (b)	H (c)	G	
4-AR22014050.V	500 mm	200 mm	36 mm	2,57 kg	45 CHF •
4-AR22014080.V	800 mm	200 mm	36 mm	4,09 kg	67 CHF •
4-AR22014100.V	1000 mm	200 mm	36 mm	5,30 kg	80 CHF •
4-AR22014120.V	1200 mm	200 mm	36 mm	6,11 kg	97 CHF •
4-AR22014150.V	1500 mm	200 mm	36 mm	7,62 kg	128 CHF •
4-AR22014200.V	2000 mm	200 mm	36 mm	10,14 kg	160 CHF •

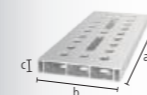

Alu Profil Anschlag 200x36 mm (50 mm Raster mit Langloch)

Variables Spannen auch im Winkel möglich, Spannbolzen ohne Nut dreifach erforderlich, als Tischverlängerung oder vertikale Spannfläche, ab 1000 mm Abstützung durch Tischfuss erforderlich (2x Reduzierbuchse 000542 erforderlich)



	L (a)	B (b)	H (c)	G	
4-AR22014050.VL	500 mm	200 mm	36 mm	2,53 kg	50 CHF •
4-AR22014080.VL	800 mm	200 mm	36 mm	4 kg	78 CHF •
4-AR22014100.VL	1000 mm	200 mm	36 mm	4,99 kg	90 CHF •
4-AR22014120.VL	1200 mm	200 mm	36 mm	5,97 kg	111 CHF •
4-AR22014150.VL	1500 mm	200 mm	36 mm	7,47 kg	145 CHF •
4-AR22014200.VL	2000 mm	200 mm	36 mm	9,93 kg	182 CHF •

Zubehör

Adapter für Schraubzwingen nitriert

zur Verwendung von Schraubzwingen in Alu Profilen, für Schraubzwingen: 220610.1, 220630.1, 220615



	L (a)	Ø	G	
2-AP220605.N einfach	63 mm	35 mm	0,27 kg	14 CHF •
2-AP220602.N zweifach	81 mm	35 mm	0,32 kg	16 CHF •





Flächenspannbolzen brüniert

220590: Spannbereich ca. 33-39 mm, 220590.3: Spannbereich ca. 69-75 mm, zum Spannen von Alu Profilen empfohlen, NICHT zum Verbinden von Tischen und U-Winkeln zulässig

B 22

		L (a)	SK	ZK1	ZK	AM1	AM	G	
2-220590	zweifach	84 mm	150 kN	3 kN	10 kN	15 Nm	25 Nm	0,33 kg	50 CHF •
2-220590.3	dreifach	102 mm	150 kN	3 kN	10 kN	15 Nm	25 Nm	0,38 kg	56 CHF •
2-220590.4	vierfach	120 mm	150 kN	3 kN	10 kN	15 Nm	25 Nm	0,43 kg	61 CHF •



Flächenspannsenkbolzen brüniert

verdeckte Verbindung von Bauteilen, 220595: Spannbereich ca. 33-39 mm, 220595.3: Spannbereich ca. 51-57 mm, 220595.4: Spannbereich ca. 69-75 mm, nicht für Langlöcher geeignet, NICHT zum Verbinden von Tischen und U-Winkeln zulässig

B 22

		L (a)	SK	ZK1	ZK	AM1	AM	G	
2-220595	zweifach	49 mm	130 kN	3 kN	6 kN	15 Nm	25 Nm	0,12 kg	41 CHF •
2-220595.3	dreifach	67 mm	130 kN	3 kN	6 kN	15 Nm	25 Nm	0,18 kg	46 CHF •
2-220595.4	vierfach	85 mm	130 kN	3 kN	6 kN	15 Nm	25 Nm	0,23 kg	50 CHF •



Schnellspannbolzen ohne Nut brüniert

ohne O-Ring-Nut für glatte Oberfläche, NICHT zum Verbinden von Tischen und U-Winkeln zulässig

B 22

		L (a)	SK	ZK	AM1	AM	G	
2-220511	zweifach	83 mm	130 kN	15 kN	6 Nm	15 Nm	0,27 kg	42 CHF •
2-220513	dreifach	101 mm	130 kN	15 kN	6 Nm	15 Nm	0,32 kg	54 CHF •
2-220515	vierfach	119 mm	130 kN	15 kN	6 Nm	15 Nm	0,37 kg	64 CHF •



Senkbolzen ohne Nut brüniert

verdeckte Verbindung von Bauteilen, nur zum Spannen von Alu Profilen, Aluminium-Teile nur handfest anziehen

B 22

		L (a)	SK	ZK	AM1	AM	G	
2-AP220528	zweifach	50 mm	130 kN	2 kN	6 Nm	0,13 kg		33 CHF •
2-AP220529	dreifach	68 mm	130 kN	2 kN	6 Nm	0,18 kg		39 CHF •
2-AP220530	vierfach	86 mm	130 kN	2 kN	6 Nm	0,23 kg		45 CHF •



Senkbolzen brüniert

verdeckte Verbindung von Bauteilen, NICHT zum Verbinden von Tischen und U-Winkeln zulässig, nicht für Alu Profile geeignet, nicht für Langlöcher geeignet

B 22

		L (a)	SK	ZK	AM	G	
2-220528	zweifach	49 mm	130 kN	6 kN	15 Nm	0,12 kg	39 CHF •
2-220529	dreifach	67 mm	130 kN	6 kN	15 Nm	0,16 kg	45 CHF •



Verbindungsbolzen mit Bund brüniert

zum Verbinden von Tischen, U-Winkeln und Alu Profilen, für Langlöcher geeignet, fixe Langzeitverbindung

B 22

		L (a)	SK	ZK	AM1	AM	G	
2-220583	zweifach	55 mm	130 kN	15 kN	30 Nm	35 Nm	0,20 kg	22 CHF •
2-220584	dreifach	73 mm	130 kN	15 kN	30 Nm	35 Nm	0,27 kg	27 CHF •
2-220585	vierfach	91 mm	130 kN	15 kN	30 Nm	35 Nm	0,30 kg	34 CHF •

Kugelspannbolzen flach ohne Nut brüniert

geringer Überstand, NICHT zum Verbinden von Tischen und U-Winkeln zulässig, für Alu Profile geeignet, für Langlöcher geeignet

B 22

		L (a)	SK	ZK	AM1	AM	G	
2-220524	zweifach	57 mm	130 kN	15 kN	6 Nm	15 Nm	0,16 kg	39 CHF •
2-220525	dreifach	75 mm	130 kN	15 kN	6 Nm	15 Nm	0,20 kg	45 CHF •



Schnellspannbolzen verstellbar ohne Nut brüniert

220571: Spannbereich ca. 18-36 mm, 220573: Spannbereich ca. 36-54 mm, Spannen kundenspezifischer Laserschablonen, für Alu Profile geeignet, Aluminium-Teile nur handfest anziehen, NICHT zum Verbinden von Tischen und U-Winkeln zulässig

100 B 22

		L (a)	SK	ZK	AM1	AM	G	
2-220571	zweifach	95 mm	130 kN	15 kN	6 Nm	15 Nm	0,40 kg	48 CHF •
2-220573	dreifach	113 mm	130 kN	15 kN	6 Nm	15 Nm	0,46 kg	58 CHF •



Universalbolzen Komfort brüniert

220532: Spannbereich ca. 33-39 mm, 220533: Spannbereich ca. 51-57 mm, NICHT zum Verbinden von Tischen und U-Winkeln zulässig

B 22

		L (a)	SK	ZK	AM1	AM	G	
2-220532	zweifach	93 mm	150 kN	15 kN	6 Nm	15 Nm	0,35 kg	46 CHF •
2-220533	dreifach	111 mm	130 kN	15 kN	6 Nm	15 Nm	0,41 kg	51 CHF •



Verbindungsbolzen XL brüniert

zum Verbinden von Tischen und U-Winkeln, nicht für Alu Profile geeignet, nicht für Langlöcher geeignet, fixe Langzeitverbindung, gehärtet

B 22

		L (a)	SK	ZK	AM	G	
2-220563	zweifach	58 mm	120 kN	15 kN	215 Nm	0,17 kg	20 CHF •



Magnetspannbolzen Aluminium

Spannen ohne Werkzeugeinsatz, geeignet für druckempfindliche Teile oder wenn Gegenhalten nicht möglich

AL 22

		HK	L (a)	SF	G	
2-220740		0,14 kN	60 mm	18 mm	0,06 kg	21 CHF •

Ausführung: zweifach / dreifach / vierfach

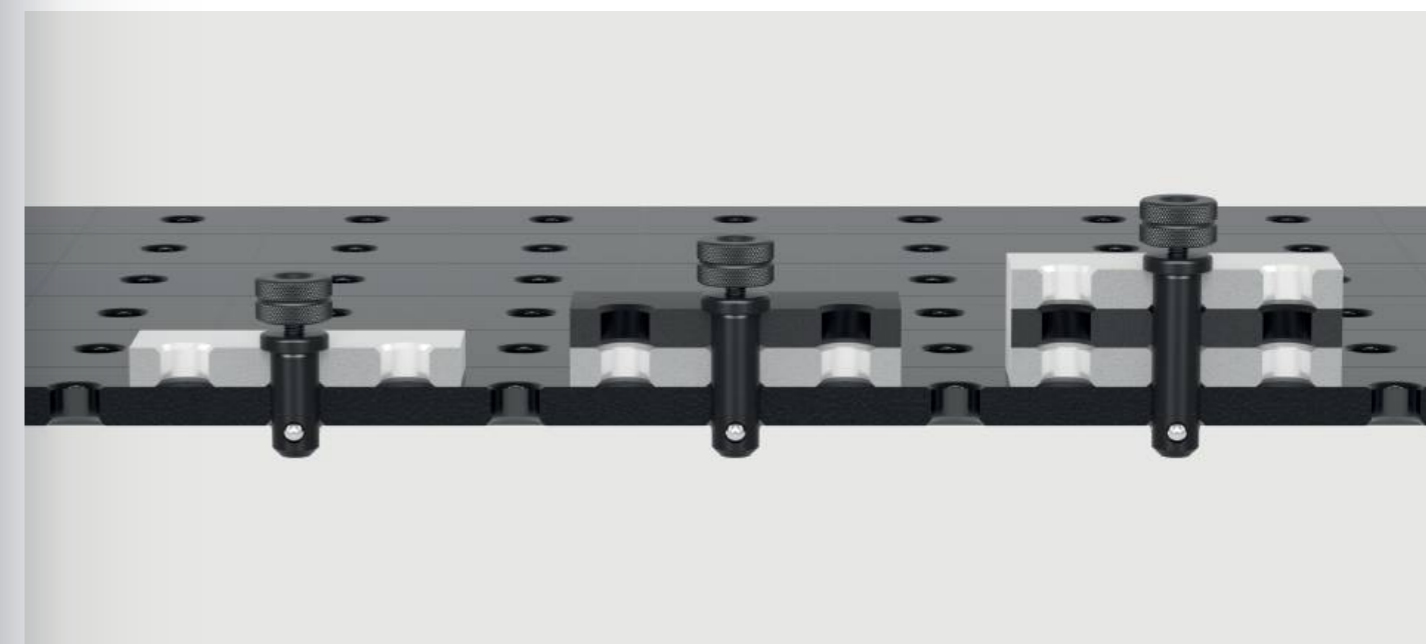

Weitere Informationen und Zubehörteile zu diesen Produkten finden Sie online.



www.siegmund.com/
F-bolt22



Professional Schraubzwinde brüniert / nitriert

Prisma auswechselbar, Kugeldurchmesser Spindel 10 mm, Trapezgewinde Spindel 16x4 mm, Vertikalstrebe ist gehärtet



	SP	B (b)	H (c)	G	
2-220610.1	3,50 kN	220 mm	300 mm	2,65 kg	65 CHF •



Professional Schraubzwinde 45°/90° nitriert

Prisma auswechselbar, Kugeldurchmesser Spindel 10 mm, Trapezgewinde Spindel 16x4 mm, stufenloses Verdrehen von 0-360°, Vertikalstrebe ist gehärtet



	SP	H (c)	G	
2-220630.1	3,50 kN	300 mm	2,12 kg	61 CHF •

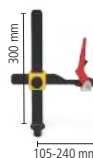

Professional Schnellspannzwinde brüniert / nitriert

Vertikalstrebe ist gehärtet



	SP	B (b)	H (c)	G	
2-220615	3,50 kN	275 mm	300 mm	2,36 kg	99 CHF •



Rohrschraubzwinde Universal brüniert / nitriert

Prisma auswechselbar, Kugeldurchmesser Spindel 10 mm, Trapezgewinde Spindel 16x4 mm, Spannen im Winkel +/- 42°, Fixierung mit Stelling



	SP	B (b)	H (c)	G	
2-220604.1	1,40 kN	265 mm	210 mm	1,87 kg	71 CHF •

Gewindebuchse brüniert

für 220610.1, Trapezgewinde 16x4 mm für 22er Schraubzwingenspindel, in jeder Systembohrung einsetzbar



	H (c)	Ø	G	
2-220618	22 mm	24 mm	0,03 kg	7 CHF •

Prisma für Schraubzwingen

für Spindel mit Kugeldurchmesser 10 mm, kompatibel mit 22er Bohrungen und Zwingen



	H (c)	Ø	G	
2-220657.1	20 mm	40 mm	0,09 kg	9 CHF •
2-220658.E	20 mm	40 mm	0,09 kg	14 CHF •
2-220659.PA	20 mm	40 mm	0,01 kg	8 CHF •

Duo Prisma Ø 40

für Spindel mit Kugeldurchmesser 10 mm



	H (c)	Ø	G	
2-220650	27 mm	40 mm	0,13 kg	17 CHF •
2-220650.A	27 mm	40 mm	0,05 kg	19 CHF •
2-220650.PA	27 mm	40 mm	0,02 kg	18 CHF •



Weitere Informationen und Zubehörteile zu diesen Produkten finden Sie online.



www.siegmund.com/
F-clamp22



Schnellspanner 100

Länge Spannarm 100 mm, Klemmbereich 0-100 mm, Befestigung in Systembohrungen



	L (a)	B (b)	H (c)	G	
2-220706	340 mm	30 mm	150 mm	1,10 kg	67 CHF •



Schnellspanner 160

Länge Spannarm 160 mm, Klemmbereich 0-140 mm, Befestigung in Systembohrungen



	L (a)	B (b)	H (c)	G	
2-220707	360 mm	30 mm	150 mm	1,20 kg	67 CHF •



Vertikalspanner 1800 mit Adapter

Adapter CS220715.4, für Systembohrung 22 mm



	SP	G	Aktionspreis
4-CS220790	1,80 kN	0,89 kg	50 CHF • statt 55 CHF



Vertikalspanner 2200 mit Adapter

Adapter CS220715.4, für Systembohrung 22 mm



	SP	G	Aktionspreis
4-CS220791	2,20 kN	1,16 kg	55 CHF • statt 58 CHF



Horizontalspanner 1800 mit Adapter

Adapter CS220715.4, für Systembohrung 22 mm



	SP	G	Aktionspreis
4-CS220794	1,80 kN	0,89 kg	48 CHF • statt 51 CHF



Horizontalspanner 3000 mit Adapter

Adapter CS220715.4, für Systembohrung 22 mm



	SP	G	Aktionspreis
4-CS220795	3 kN	1,19 kg	56 CHF • statt 59 CHF



Schubstangenspanner 2500 mit Adapter

Adapter CS220715.4, für Systembohrung 22 mm



	SP	G	Aktionspreis
4-CS220792	2,50 kN	0,97 kg	62 CHF • statt 66 CHF



Schubstangenspanner 4000 mit Adapter

Adapter CS220715.4, für Systembohrung 22 mm



	SP	G	Aktionspreis
4-CS220793	4 kN	1,46 kg	78 CHF • statt 83 CHF



Prisma Ø 50 135° mit eingeschraubtem Bund

M10-Gewinde für z. B. Prisma-Verlängerung Artikel-Nr. 220649, für Rohre bis Ø 80 mm



		H (G)	Ø	G	
2-220648.1	22 B	20 mm	50 mm	0,26 kg	29 CHF •
2-220648.1.A	22 AL	20 mm	50 mm	0,16 kg	35 CHF •
2-220648.1.PA	22 PA	20 mm	50 mm	0,08 kg	38 CHF •

Vario Prisma Ø 50 90° / 120° mit eingeschraubtem Bund

M10-Gewinde für z. B. Prisma-Verlängerung Artikel-Nr. 220649, für Rund-/Vierkantrohre bis Ø 50 mm



		H (G)	Ø	G	
2-220645.1	22 B	20 mm	50 mm	0,30 kg	40 CHF •
2-220645.1.A	22 AL	20 mm	50 mm	0,15 kg	40 CHF •
2-220645.1.PA	22 PA	20 mm	50 mm	0,08 kg	40 CHF •

Prisma Ø 60 135° mit eingeschraubtem Bund brüniert

M10-Gewinde für z. B. Prisma-Verlängerung Artikel-Nr. 220649, für Rohre bis Ø 80 mm



		H (G)	Ø	G	
2-220651.1	22 B	30 mm	60 mm	0,58 kg	33 CHF •
2-220651.1.A	22 AL	30 mm	60 mm	0,32 kg	38 CHF •
2-220651.1.PA	22 PA	30 mm	60 mm	0,13 kg	40 CHF •

Prisma Ø 80 90° mit eingeschraubtem Bund

M10-Gewinde für z. B. Prisma-Verlängerung Artikel-Nr. 220649, für Rund-/Vierkantrohre bis Ø 100 mm



		H (G)	Ø	G	
2-220647.1	22 B	40 mm	80 mm	1,07 kg	40 CHF •
2-220647.1.A	22 AL	40 mm	80 mm	0,57 kg	46 CHF •
2-220647.1.PA	22 PA	40 mm	80 mm	0,20 kg	48 CHF •

Prisma Ø 120 157° mit eingeschraubtem Bund

M10-Gewinde für z. B. Prisma-Verlängerung Artikel-Nr. 220649, für Rohre bis Ø 400 mm

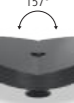

		H (G)	Ø	G	
2-220652.1	22 B	30 mm	120 mm	1,74 kg	51 CHF •
2-220652.1.A	22 AL	30 mm	120 mm	0,91 kg	67 CHF •
2-220652.1.PA	22 PA	30 mm	120 mm	0,30 kg	72 CHF •



Schraubunterlage Ø 80 brüniert

Feinjustierung Höhe im Bereich 75-110 mm, kombinierbar mit Auflagesatz 220821 und Prisma-Verlängerungen



		H (G)	Ø	G	
2-220822	22 B	75-110 mm	80 mm	2,44 kg	62 CHF •

Auflage höhenverstellbar mit Skala brüniert

inkl. Gewindestift, Höhe stufenlos einstellbar zwischen 20-105 mm, Gewindestift zur Aufnahme von Prismen



		H (G)	Ø	G	
2-220824	22 B	134 mm	45 mm	0,52 kg	48 CHF •

Prisma-Einschraubbund mit Senkschraube brüniert

zur Befestigung von Prismen in Bohrungen



		L (a)	Ø	G	
2-220669	22 B	12 mm	22 mm	0,04 kg	7 CHF •

Auflagesatz 11-teilig brüniert

zum Ausgleich von 1-100 mm Höhendifferenz, mit M10-Gewinde



		H (G)	Ø	G	
2-220821	22 B	125 mm	50 mm	2,01 kg	50 CHF •

Auflageturm brüniert

variable Auflagefläche, mit M10-Gewinde



		H (G)	Ø	G	
2-220821.1	22 B	125 mm	50 mm	0,39 kg	25 CHF •

Scheibensatz

Stufungen der Scheiben: 1 / 2 / 3 / 4 / 5 / 10 / 20 / 40 / 50 mm inkl. 1/10" Zollscheibe 2,54 mm



		Ø	G	
2-220821.2	22	50 mm	1,62 kg	25 CHF •

Prisma-Verlängerung brüniert

kompatibel mit Prismen, Auflagesatz 220821 und Schraubunterlage 220822



		L (a)	Ø	G	
2-220649	22 B	25 mm	22 mm	0,07 kg	9 CHF •
2-220649.1	22 B	50 mm	22 mm	0,14 kg	18 CHF •
2-220649.2	22 B	100 mm	22 mm	0,28 kg	22 CHF •
2-220649.3	22 B	150 mm	22 mm	0,42 kg	25 CHF •



Weitere Informationen und Zubehörteile zu diesen Produkten finden Sie online.



www.siegmund.com/
F-prism22

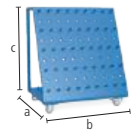

Werkzeugwagen pulverbeschichtet
Zulässiges Gesamtgewicht 240 kg

22

	L (a)	B (b)	H (c)	G	
2-220910	650 mm	900 mm	1020 mm	50 kg	756 CHF •



Schweisschutzwand

Befestigung mit 2 Bolzen (16: 000520, 22: 002822, 28: 280511), produktionstechnisch nicht kratzerfrei, farbige Lackierung als Sonderanfertigung gegen Aufpreis erhältlich

16 22 28

	L (a)	B (b)	H (c)	G	
2-280980	1600 mm	50 mm	800 mm	23 kg	204 CHF •



Bürste Ø 24 mit Schutzkappe
zur Reinigung der Systembohrungen

22

	Ø	G	
2-220820	24 mm	0,06 kg	19 CHF •



Bürste Ø 24 für Bohrmaschine / 10-Pack
zur Reinigung der Systembohrungen

22

	Ø	G	
2-220820.10	24 mm	0,06 kg	61 CHF •



Innensechskantschlüssel Grösse 5
gelb

22

	G	
2-220852	0,09 kg	16 CHF •



Brennerhalter brüniert
in Systembohrung positionierbar

B 22

	H (c)	G	
2-220920	200 mm	0,36 kg	25 CHF •



Masseanschluss Komfort

gewährleistet 100%igen Kontakt zum Schweisstisch, Befestigung in Systembohrungen, Belastung bis 500 Ampere, Kabelquerschnitt 70-95 mm²

16 22 28



	G	
2-000810	0,66 kg	48 CHF •

Tragöse

zum sicheren Transport von Siegmund Schweisstischen und U-Winkeln, Zur Befestigung: System 28: 4x 280511, System 22: 4x 002822, Tragfähigkeit: 3000 kg (axiale Belastung)

NEW

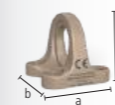

22 28

	L (a)	B (b)	H (c)	G	
2-280836	157 mm	157 mm	147 mm	6 kg	105 CHF •



Weitere Informationen und Zubehörteile zu diesen Produkten finden Sie online.



www.siegmund.com/
F-accessories22

Professional 750 / Extreme 8.7

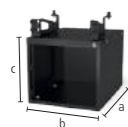

Sub Table Box abschliessbar

pulverbeschichtet, Stauraum unter Ihrem Schweisstisch, 360 mm Platz für Schubladen, abschliessbar, inkl. zwei Schlüssel

22

	L (a)	B (b)	H (c)	TF	G	
2-220990	630 mm	485 mm	430 mm	100 kg	30 kg	369 CHF •

Set Sub Table Box abschliessbar inkl. 2 Schubladen

inkl. Schubladen (2x 004230), pulverbeschichtet, Stauraum unter Ihrem Schweisstisch, abschliessbar, inkl. zwei Schlüssel, wird vormontiert geliefert, Auszugsmass Schublade 500 mm

22



	L (a)	B (b)	H (c)	TF	G	Aktionspreis
2-220990.1	630 mm	485 mm	430 mm	100 kg	44 kg	523 CHF • statt 529 CHF

Set Sub Table Box abschliessbar inkl. 3 Schubladen

inkl. Schubladen (1x 004220, 1x 004225, 1x 004230), pulverbeschichtet, Stauraum unter Ihrem Schweisstisch, abschliessbar, inkl. zwei Schlüssel, wird vormontiert geliefert, Auszugsmass Schublade 500 mm

22



	L (a)	B (b)	H (c)	TF	G	Aktionspreis
2-220990.2	630 mm	485 mm	430 mm	100 kg	49 kg	573 CHF • statt 588 CHF

Extreme 8.7 PLUS

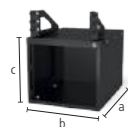

Sub Table Box abschliessbar für PLUS Tisch

pulverbeschichtet, Stauraum unter Ihrem Schweisstisch, 360 mm Platz für Schubladen, abschliessbar, inkl. zwei Schlüssel

22

	L (a)	B (b)	H (c)	TF	G	
2-222990	630 mm	485 mm	430 mm	100 kg	29,90 kg	369 CHF •

Set Sub Table Box abschliessbar für PLUS Tisch inkl. 2 Schubladen

inkl. Schubladen (2x 004230), pulverbeschichtet, Stauraum unter Ihrem Schweisstisch, abschliessbar, inkl. zwei Schlüssel, wird vormontiert geliefert, Auszugsmass Schublade 500 mm

22



	L (a)	B (b)	H (c)	TF	G	Aktionspreis
2-222990.1	630 mm	485 mm	430 mm	100 kg	43,90 kg	523 CHF • statt 529 CHF

Set Sub Table Box abschliessbar für PLUS Tisch inkl. 3 Schubladen

inkl. Schubladen (1x 004220, 1x 004225, 1x 004230), pulverbeschichtet, Stauraum unter Ihrem Schweisstisch, abschliessbar, inkl. zwei Schlüssel, wird vormontiert geliefert, Auszugsmass Schublade 500 mm

22



	L (a)	B (b)	H (c)	TF	G	Aktionspreis
2-222990.2	630 mm	485 mm	430 mm	100 kg	48,90 kg	573 CHF • statt 588 CHF



Weitere Informationen und Zubehörteile zu diesen Produkten finden Sie online.



www.siegmund.com/
F-stbox

Konfiguration

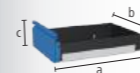

Schublade mit Klippschiene

pulverbeschichtet, jederzeit nachrüstbar, für Sub Table Box, für Workstation 0806 / 1208 / 1212 mit Wänden

16 22 28

	L (a)	B (b)	H (c)	TF	G	
2-004220	590 mm	400 mm	60 mm	50 kg	5,50 kg	66 CHF •
2-004225	590 mm	400 mm	120 mm	50 kg	6,50 kg	74 CHF •
2-004230	590 mm	400 mm	180 mm	50 kg	7 kg	81 CHF •
2-004235	590 mm	400 mm	240 mm	50 kg	7,50 kg	88 CHF •



Schraubstock 125



Siegmund Schraubstock 125

Befestigung im 45° oder 90° Winkel, Backenbreite 125 mm, Öffnungshub 125 mm, Befestigung: System 16: 2x 160511 + 2x 000546, System 22: 2x 220513 + 2x 000544, System 28: 2x 280511

16 22 28

	SP	G	
2-004320	30 kN	17,50 kg	254 CHF •



Schonbacken-Set 125 inkl. Tasche

Lieferumfang: 2x Fiber, 2x Gummi, 2x Alu Neutral, 2x Alu Prismen

16 22 28

	G	
2-004325	0,85 kg	57 CHF •



Set Siegmund Schraubstock 125 System 22

Befestigung im 45° oder 90° Winkel, Backenbreite 125 mm, Öffnungshub 125 mm, Lieferumfang: 1x Schraubstock 004320, 2x Bolzen 220513, 2x Reduzierbuchse 000544, 1x Schonbacken-Set 004325

22

	SP	G	
2-224320	30 kN	19,19 kg	416 CHF •

Schraubstock 150



Siegmund Schraubstock 150

Befestigung im 45° oder 90° Winkel, Backenbreite 150 mm, Öffnungshub 150 mm, Befestigung: System 16: 2x 160511 + 2x 000546, System 22: 2x 220513 + 2x 000544, System 28: 2x 280511

16 22 28

	SP	G	
2-004330	40 kN	24 kg	330 CHF •



Schonbacken-Set 150 inkl. Tasche

Lieferumfang: 2x Fiber, 2x Gummi, 2x Alu Neutral, 2x Alu Prismen

16 22 28

	G	
2-004335	1 kg	64 CHF •



Set Siegmund Schraubstock 150 System 22

Befestigung im 45° oder 90° Winkel, Backenbreite 150 mm, Öffnungshub 150 mm, Lieferumfang: 1x Schraubstock 004330, 2x Bolzen 220513, 2x Reduzierbuchse 000544, 1x Schonbacken-Set 004335

22

	SP	G	
2-224330	40 kN	25,84 kg	494 CHF •



Schonbacken

Der Grundkörper der Schonbacken besteht aus soliden Aluminiumprofilen. Die integrierten Magnete in den Profilen halten die Schonbacken zuverlässig am Schraubstock und ermöglichen ein schnelles und einfaches Wechseln der Schonbacken, je nach Werkstück oder Bearbeitungsschritt. Trotz der sehr hohen Magnetkraft werden Werkstücke nicht magnetisiert. Die Schonbacken sind rechtwinklig und planparallel, wodurch die hohe Genauigkeit des Siegmund Schraubstocks erhalten bleibt.

Schonbacken-Set

2x Fiber: geeignet für feingefräste, feingehobelte, geschliffene oder polierte Flächen, 2x Gummi: geeignet für Holz- und Kunststoffteile, 2x Alu Neutral: sicheres Spannen von grob- bis mittelfein bearbeiteten Werkstücken durch Rillen, 2x Alu Prismen: Spannen von runden oder ovalen Werkstücken durch Prismen



Weitere Informationen und Zubehörteile zu diesen Produkten finden Sie online.



www.siegmund.com/
F-benchvice

Tischpresse System 22

Presskraft von 2,5 Tonnen, Gesamthub 60 mm, Bedienkraft 330 N, Fixierung immer an zwei Stellen erforderlich



22

	G	
2-220780	6,70 kg	1'127 CHF •

Sonderwinkel System 22

als Verlängerung und vertikale Fixierung der Presse

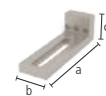

22

	L (a)	B (b)	H (c)	G	
2-220702	195 mm	60 mm	60 mm	1,66 kg	76 CHF •

Druckstück

000701.AL: empfohlen bei Stahlarbeiten, 000701.PA: empfohlen bei Anwendungen mit Edelstahl



	H (c)	Ø	G	
2-000701.AL	15 mm	55 mm	0,08 kg	23 CHF •
2-000701.PA	15 mm	55 mm	0,03 kg	19 CHF •

Stempel 90° mit Verlängerung

zum Drücken in Ecken ohne Beschädigung der Schweissnaht



16 22 28

	L (a)	B (b)	H (c)	G	
2-000706	168 mm	50 mm	50 mm	0,82 kg	99 CHF •

Rohreinsatz POM-C

zum Richten von Rohren, für Rohre Ø 21,4 mm: 000703.1, für Rohre Ø 26,9 mm: 000703.4, für Rohre Ø 33,7 mm: 000703.2, für Rohre Ø 42,4 mm: 000703.3



16 22 28

	L (a)	Ø	G	
2-000703.1	35 mm	55 mm	0,08 kg	22 CHF •
2-000703.4	35 mm	55 mm	0,08 kg	22 CHF •
2-000703.2	35 mm	55 mm	0,08 kg	22 CHF •
2-000703.3	35 mm	55 mm	0,07 kg	22 CHF •

Rohrbiegestempel POM-C

zum Biegen und Richten von Rohren, für Rohre Ø 21,4 mm: 000704.1, für Rohre Ø 26,9 mm: 000704.4, für Rohre Ø 33,7 mm: 000704.2, für Rohre Ø 42,4 mm: 000704.3



16 22 28

	L (a)	B (b)	H (c)	G	
2-000704.1	120 mm	35 mm	60 mm	0,25 kg	40 CHF •
2-000704.4	120 mm	35 mm	60 mm	0,26 kg	40 CHF •
2-000704.2	120 mm	35 mm	60 mm	0,25 kg	40 CHF •
2-000704.3	120 mm	35 mm	60 mm	0,23 kg	40 CHF •

Gegenlager POM-C

als Gegenlager zum Biegen und Richten von Rohren, Lagerbuchse zur Befestigung erforderlich, Befestigung mit Bolzen 160515 / 220515 / 280513 (nicht im Lieferumfang enthalten), für Rohre Ø 21,4 mm: 000705.1, für Rohre Ø 26,9 mm: 000705.4, für Rohre Ø 33,7 mm: 000705.2, für Rohre Ø 42,4 mm: 000705.3



16 22 28

	L (a)	B (b)	H (c)	G	
2-000705.1	60 mm	114 mm	55 mm	0,37 kg	51 CHF •
2-000705.4	60 mm	111 mm	55 mm	0,35 kg	50 CHF •
2-000705.2	60 mm	102 mm	55 mm	0,31 kg	49 CHF •
2-000705.3	60 mm	93 mm	55 mm	0,27 kg	46 CHF •

Lagerbuchse

zur drehbaren Befestigung der Gegenlager in den Systembohrungen, zur Befestigung: 220515



22

	L (a)	Ø	G	
2-220701	54 mm	40 mm	0,24 kg	19 CHF •

Produktempfehlung

Basic-Set

Im Set enthalten: 1x 000701.PA, 1x 000701.AL, 1x 220702



22

	G	Aktionspreis
2-220783	1,77 kg	95 CHF •
		statt 119 CHF

Rohrricht-Set für Ø 21,4

Im Set enthalten: 1x 000703.1, 1x 000704.1, 2x 000705.1, 2x 220701, Befestigung mit Bolzen 220515 (nicht im Lieferumfang enthalten)



22

	G	Aktionspreis
2-220782.1	1,55 kg	163 CHF •
		statt 204 CHF

Rohrricht-Set für Ø 26,9

Im Set enthalten: 1x 000703.4, 1x 000704.4, 2x 000705.4, 2x 220701, Befestigung mit Bolzen 220515 (nicht im Lieferumfang enthalten)



22

	G	Aktionspreis
2-220782.4	1,52 kg	161 CHF •
		statt 201 CHF

Rohrricht-Set für Ø 33,7

Im Set enthalten: 1x 000703.2, 1x 000704.2, 2x 000705.2, 2x 220701, Befestigung mit Bolzen 220515 (nicht im Lieferumfang enthalten)



22

	G	Aktionspreis
2-220782.2	1,43 kg	160 CHF •
		statt 200 CHF

Rohrricht-Set für Ø 42,4

Im Set enthalten: 1x 000703.3, 1x 000704.3, 2x 000705.3, 2x 220701, Befestigung mit Bolzen 220515 (nicht im Lieferumfang enthalten)



22

	G	Aktionspreis
2-220782.3	1,32 kg	153 CHF •
		statt 192 CHF



Weitere Informationen und Zubehörteile zu diesen Produkten finden Sie online.



www.siegmund.com/
F-tablepress

FILIGRANE AUFBAUTEN

Für filigrane Aufbauten, wie beispielsweise Geländer oder Rahmenkonstruktionen, ist unser System 16 die richtige Entscheidung.

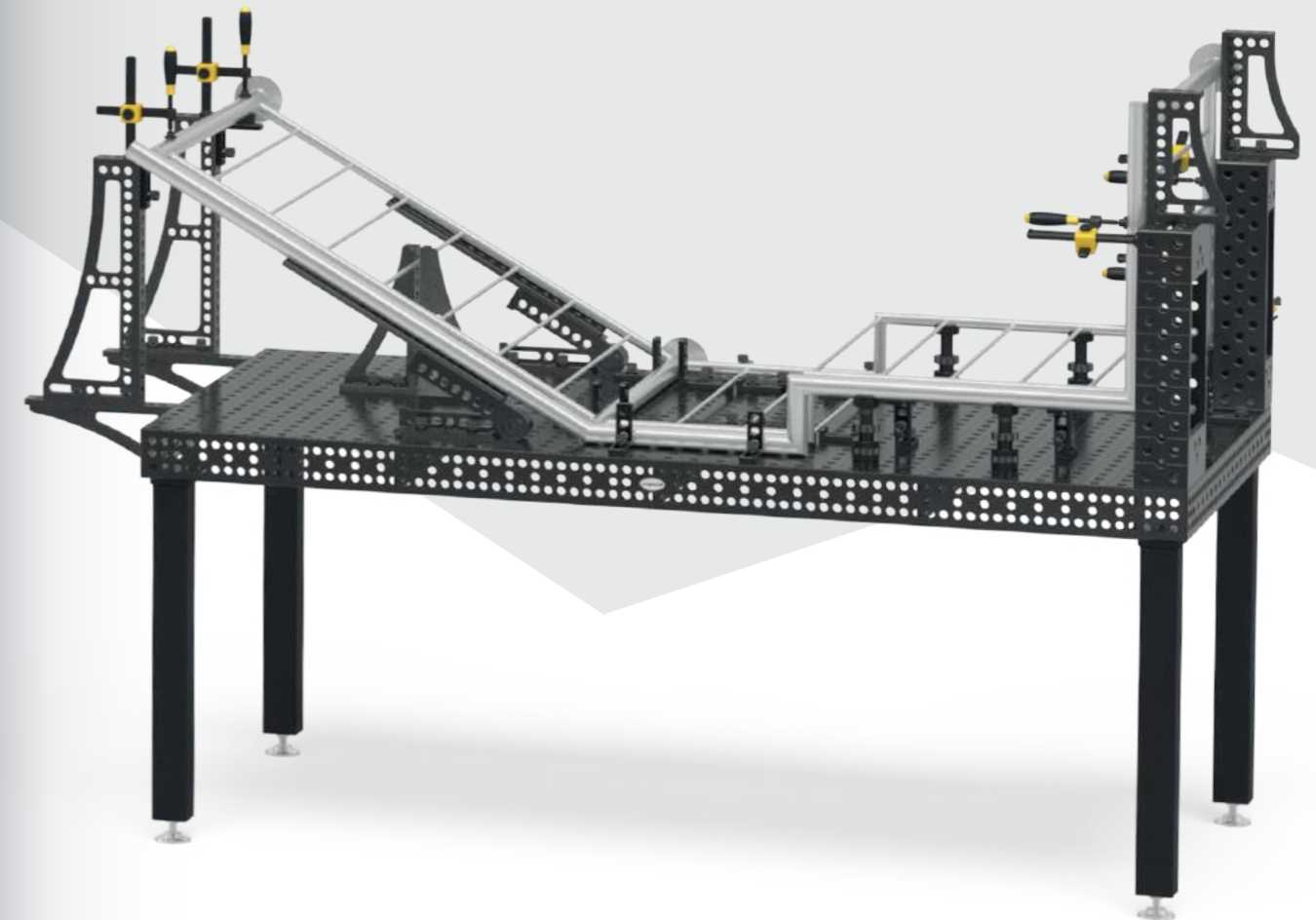
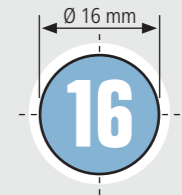

**Empfohlene Traglast
bis zu 2000 kg**

max. 1000 kg pro Fuss Grundausstattung

Traglast ist abhängig von Art und Anzahl der Tischfüsse. Die einzelnen Bauteile sind deutlich höher ausgelegt. Aus unserer Erfahrung heraus empfehlen wir, zu Ihrer Sicherheit, die angegebenen Traglasten.

Basic 750

- hochwertiger Stahl S355J2+N, plasmanitriert und BAR-beschichtet
- Materialstärke ca. 11,5 – 13 mm
- Bohrung Ø 16 mm, Bohrungen Oberfläche 50x50 mm Raster
- Höhe Seitenwange 50 mm, Bohrungsabstand Seitenwange 50 mm
- inkl. Fuss Grundausrüstung



Tischgröße	Füsse	Gewicht			
1000 x 1000 mm	4	183 kg	1'392 CHF	4-161010.P	•
1200 x 800 mm	4	173 kg	1'392 CHF	4-161025.P	•
1200 x 1200 mm	4	242 kg	1'814 CHF	4-161015.P	•
1500 x 1000 mm	4	244 kg	1'941 CHF	4-161035.P	•

Gewicht = Tischplatte + Palette + Fuss Grundausrüstung
 Maximal empfohlene statische Gesamtlast mit 4 Füßen 1000 kg bei gleichmässiger Lastverteilung. (Angaben nur für Fuss Grundausrüstung)



www.siegmund.com/
F-tablebasic16

Tischfüsse



	Grundausrüstung	Höhenverstellbar	Lenkrolle, Feststellbremse	Höhenverstellbar, Lenkrolle, Feststellbremse	Bodenverankerung
	161856	4-160877.1.XX	4-161855.XX	4-160879.XX	4-160874.XX
Traglast pro Fuss	1000 kg	1000 kg	500 kg	500 kg	1000 kg
Fusshöhe	815 mm	550 – 950 mm	815 mm	600 – 900 mm	815 mm
Feinjustierung	50 mm	40 mm	30 mm	30 mm	50 mm
Aufpreis pro Fuss	inklusive	58 CHF	65 CHF	97 CHF	56 CHF

Arbeitshöhe = Höhe Tischfuss + Höhe Seitenwange Tisch
 Die angegebenen Traglasten beziehen sich auf statische Belastung. Hinweis Lenkrolle: Nicht empfehlenswert für Schweisstische mit 6 Füßen. Wegen Kippgefahr nicht zulässig bei 1200x800 mm Tisch.

Basic-Sets



	160610	160511	160420.N	160108.N	160110.N	160162.N	163999	
1	4-161200	4x	12x	8x	4x	2x	1x	917 CHF •
2	4-161300	8x	16x	10x	4x	4x	2x	1'519 CHF •

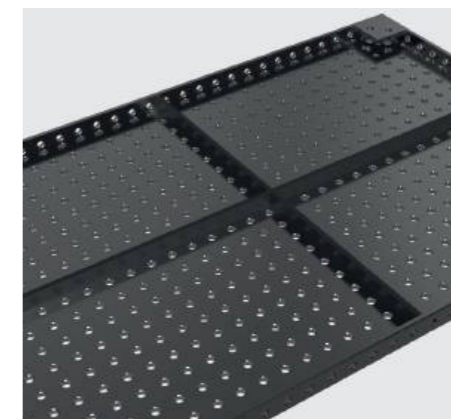

Professional 750

- hochwertiger Stahl S355J2+N, plasmanitriert und BAR-beschichtet
- Materialstärke ca. 11,5 – 13 mm
- Bohrung Ø 16 mm, Bohrungen Oberfläche 50x50 mm Raster
- Höhe Seitenwange 100 mm, Bohrungsabstand Seitenwange 25 mm
- inkl. Fuss Grundausrüstung



Tischgröße	Füsse	Gewicht			
1200 x 1200 mm	4	261 kg	2'130 CHF	4-160015.P	•
1500 x 1000 mm	4	281 kg	2'258 CHF	4-160035.P	•
2000 x 1000 mm	4	354 kg	3'012 CHF	4-160020.P	•
2400 x 1200 mm	6	503 kg	4'127 CHF	4-160030.P	•
3000 x 1500 mm	6	758 kg	5'430 CHF	4-160040.P	•

Gewicht = Tischplatte + Palette + Fuss Grundausrüstung
 Maximal empfohlene statische Gesamtlast mit 4 Füßen 2000 kg bei gleichmässiger Lastverteilung. (Angaben nur für Fuss Grundausrüstung)



www.siegmund.com/
F-table75016

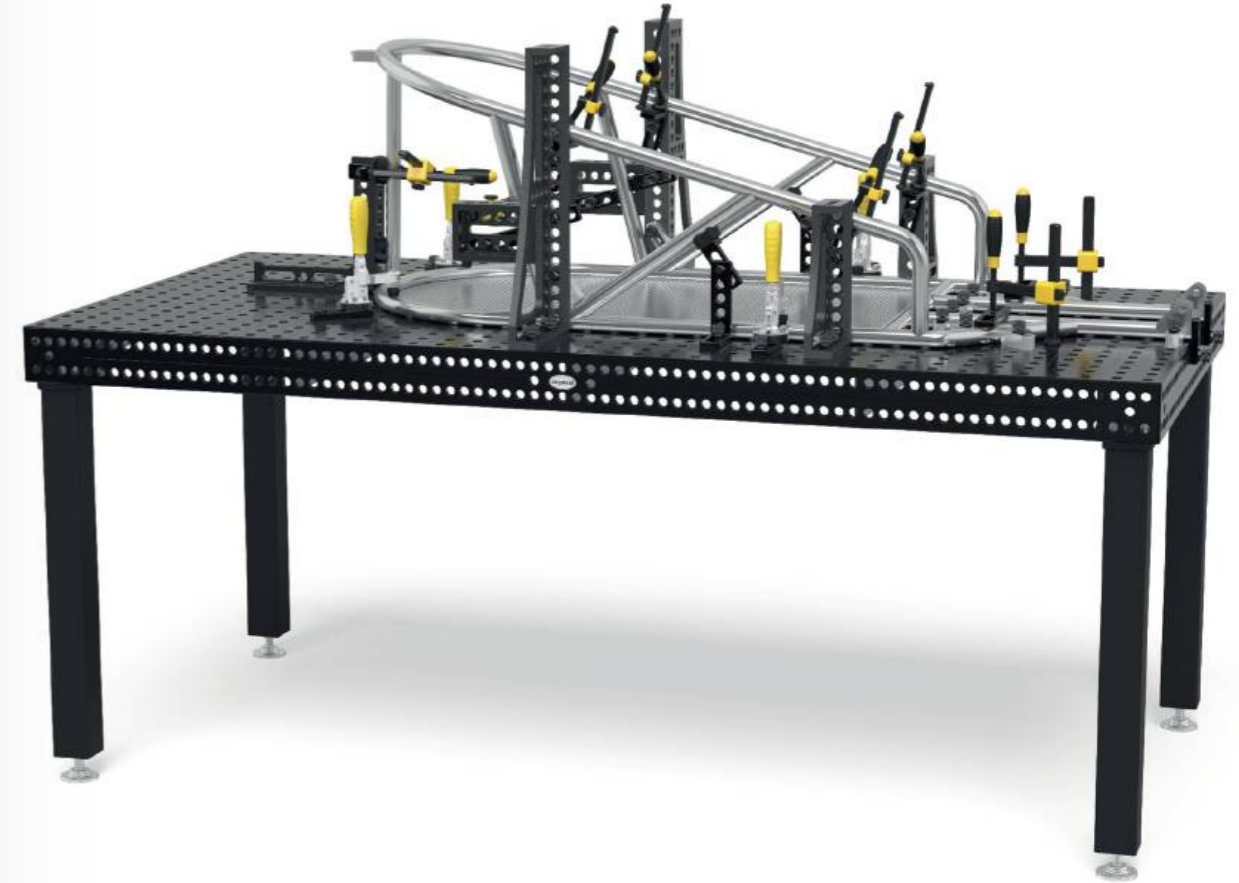

Tischfüsse



	Grundausrüstung	Grundausrüstung	Höhenverstellbar	Lenkrolle, Feststellbremse	Höhenverstellbar, Lenkrolle, Feststellbremse	Bodenverankerung
	160858.X	160857.X	4-160877.1.XX	4-160876.XX	4-160879.XX	4-160875.XX
Traglast pro Fuss	1000 kg	1000 kg	1000 kg	500 kg	500 kg	1000 kg
Fusshöhe	750 mm	850 mm	550 – 950 mm	750 mm	600 – 900 mm	750 mm
Feinjustierung	40 mm	40 mm	40 mm	30 mm	30 mm	50 mm
Aufpreis pro Fuss	inklusive	Alternativ	58 CHF	64 CHF	97 CHF	56 CHF

Arbeitshöhe = Höhe Tischfuss + Höhe Seitenwange Tisch
 Die angegebenen Traglasten beziehen sich auf statische Belastung. Hinweis Lenkrolle: Nicht empfehlenswert für Schweisstische mit 6 bzw. 8 Füßen.

Sets



	160610	160630	160645.1.N	160511	160410.N	160420.N	160108.N
1	4-163100	4x		12x		4x	4x
2	4-163200	6x	2x	4x	18x	4x	6x
3	4-163300	8x	4x	4x	24x	4x	8x
4	4-163400	10x	4x	8x	30x	8x	10x
5	4-163500	12x	6x	8x	36x	8x	12x

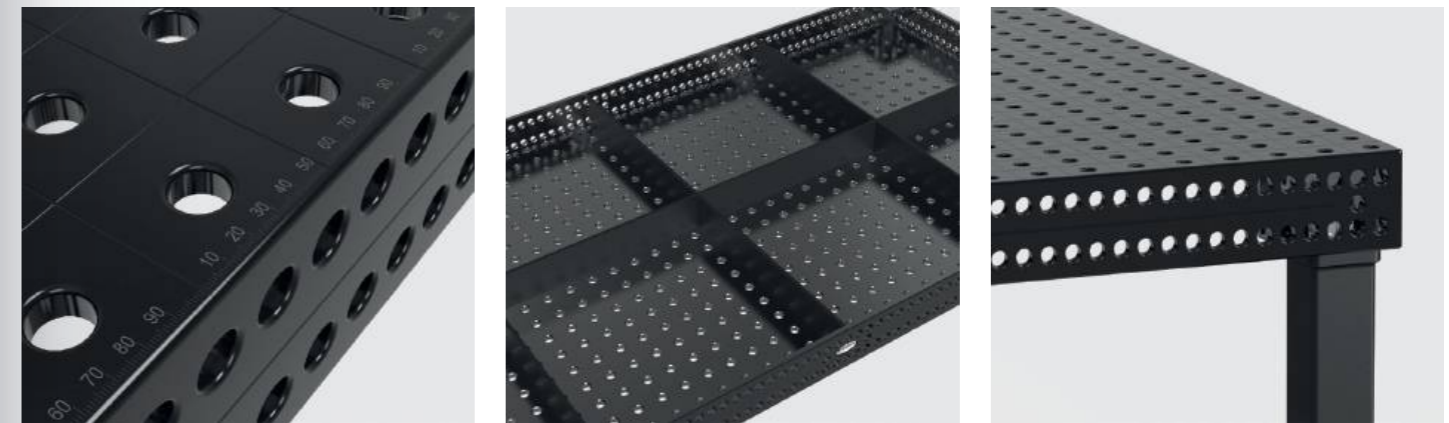

	160110.N	160162.N	160161+63.N	160134+36.N	160146+48.N	160910	163999	
	4x						1x	1'120 CHF •
	6x	2x					1x	2'003 CHF •
	8x	2x		1x			1x	2'967 CHF •
	10x	4x	1x	1x		1x	1x	4'508 CHF •
	12x	4x	1x	1x	1x	1x	1x	5'954 CHF •

Professional Extreme 8.7

- Durchgehärteter Werkzeugstahl X8.7, plasmanitriert und BAR-beschichtet
- Materialstärke ca. 11,5 – 13 mm
- Bohrung Ø 16 mm, Bohrungen Oberfläche 50x50 mm Raster
- Höhe Seitenwange 100 mm, Bohrungen Seitenwange im Diagonalraster
- Seitenwange aus hochwertigem Stahl S355J2+N
- inkl. Fuss Grundausrüstung



Tischgröße	Füsse	Gewicht			
1000 x 500 mm	4	126 kg	1'421 CHF	4-160005.X7D	•
1000 x 1000 mm	4	192 kg	1'882 CHF	4-160010.X7D	•
1200 x 800 mm	4	193 kg	2'011 CHF	4-160025.X7D	•
1200 x 1200 mm	4	259 kg	2'469 CHF	4-160015.X7D	•
1500 x 1000 mm	4	279 kg	2'597 CHF	4-160035.X7D	•
1500 x 1500 mm	4	394 kg	3'458 CHF	4-160050.X7D	•
2000 x 1000 mm	4	351 kg	3'406 CHF	4-160020.X7D	•
2000 x 1200 mm	4	412 kg	4'091 CHF	4-160060.X7D	•
2400 x 1200 mm	6	499 kg	4'797 CHF	4-160030.X7D	•
3000 x 1500 mm	6	753 kg	5'986 CHF	4-160040.X7D	•
4000 x 2000 mm	8	1255 kg	9'850 CHF	4-160055.X7D	•



www.siegmund.com/
F-tableX716

Gewicht = Tischplatte + Palette + Fuss Grundausrüstung
Maximal empfohlene statische Gesamtlast mit 4 Füßen 2000 kg bei gleichmässiger Lastverteilung. (Angaben nur für Fuss Grundausrüstung)
Alle Tische sind auf Bestellung ohne Plasmanitrierung erhältlich: www.siegmund.com/F-tableX716



Tischfüsse



	Grundausrüstung	Grundausrüstung	Höhenverstellbar	Lenkrolle, Feststellbremse	Höhenverstellbar, Lenkrolle, Feststellbremse	Bodenverankerung
	160858.X	160857.X	4-160877.1.XX	4-160876.XX	4-160879.XX	4-160875.XX
Traglast pro Fuss	1000 kg	1000 kg	1000 kg	500 kg	500 kg	1000 kg
Fusshöhe	750 mm	850 mm	550 – 950 mm	750 mm	600 – 900 mm	750 mm
Feinjustierung	40 mm	40 mm	40 mm	30 mm	30 mm	50 mm
Aufpreis pro Fuss	inklusive	Alternativ	58 CHF	64 CHF	97 CHF	56 CHF

Arbeitshöhe = Höhe Tischfuss + Höhe Seitenwange Tisch
Die angegebenen Traglasten beziehen sich auf statische Belastung. Hinweis Lenkrolle: Nicht empfehlenswert für Schweisstische mit 6 bzw. 8 Füßen. Wegen Kippgefahr nicht zulässig für 1000x500 mm und 1200x800 mm.

Sets



	160610	160630	160645.1.N	160511	160410.N	160420.N	160108.N
1	4-163100	4x		12x		4x	4x
2	4-163200	6x	2x	18x	4x	6x	6x
3	4-163300	8x	4x	24x	4x	8x	8x
4	4-163400	10x	4x	30x	8x	10x	10x
5	4-163500	12x	6x	36x	8x	12x	12x

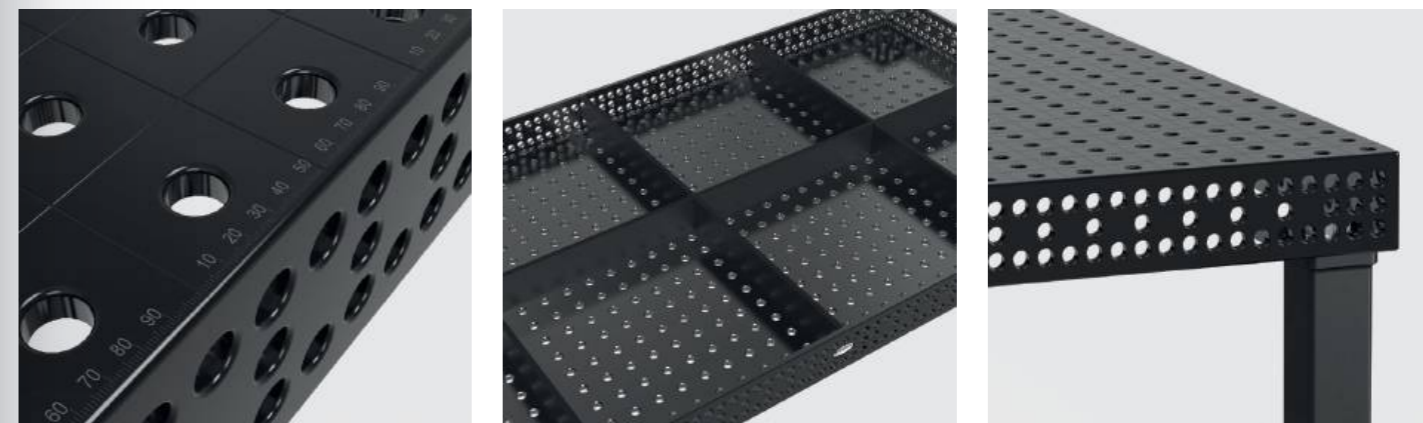

	160110.N	160162.N	160161+63.N	160134+36.N	160146+48.N	160910	163999	
	4x						1x	1'120 CHF •
	6x	2x					1x	2'003 CHF •
	8x	2x		1x			1x	2'967 CHF •
	10x	4x	1x	1x		1x	1x	4'508 CHF •
	12x	4x	1x	1x	1x	1x	1x	5'954 CHF •

Professional Extreme 8.7 PLUS

- Durchgehärteter Werkzeugstahl X8.7, plasmanitriert und BAR-beschichtet
- Materialstärke ca. 11,5 – 13 mm
- Bohrung Ø 16 mm, Bohrungen Oberfläche 50x50 mm Raster
- Höhe Seitenwange 150 mm, Bohrungen Seitenwange 3 Reihen mit 25 mm Abstand, 2 Reihen mit 50 mm Abstand
- Seitenwange aus hochwertigem Stahl S355J2+N
- inkl. Fuss Grundausrüstung



Tischgröße	Füsse	Gewicht			
1200 x 1200 mm	4	287 kg	2'742 CHF	4-160015.X7PL	•
1500 x 1000 mm	4	313 kg	2'856 CHF	4-160035.X7PL	•
2000 x 1000 mm	4	397 kg	3'791 CHF	4-160020.X7PL	•
2400 x 1200 mm	6	553 kg	5'328 CHF	4-160030.X7PL	•
3000 x 1500 mm	6	850 kg	6'611 CHF	4-160040.X7PL	•
4000 x 2000 mm	8	1457 kg	10'889 CHF	4-160055.X7PL	•



Gewicht = Tischplatte + Palette + Fuss Grundausrüstung
 Maximal empfohlene statische Gesamtlast mit 4 Füßen 2000 kg bei gleichmässiger Lastverteilung. (Angaben nur für Fuss Grundausrüstung)
 Alle Tische sind auf Bestellung ohne Plasmanitrierung erhältlich: www.siegmund.com/F-tableX716plus



www.siegmund.com/F-tableX716plus



Tischfüsse



	Grundausrüstung	Grundausrüstung	Höhenverstellbar	Lenkrolle, Feststellbremse	Höhenverstellbar, Lenkrolle, Feststellbremse	Bodenverankerung
	160853.X	160857.X	4-160877.1.XX	4-160860.XX	4-160879.XX	4-160872.XX
Traglast pro Fuss	1000 kg	1000 kg	1000 kg	500 kg	500 kg	1000 kg
Fusshöhe	700 mm	850 mm	550 – 950 mm	700 mm	600 – 900 mm	700 mm
Feinjustierung	40 mm	40 mm	40 mm	30 mm	30 mm	50 mm
Aufpreis pro Fuss	inklusive	Alternativ	58 CHF	63 CHF	97 CHF	56 CHF

Arbeitshöhe = Höhe Tischfuss + Höhe Seitenwange Tisch
 Die angegebenen Traglasten beziehen sich auf statische Belastung. Hinweis Lenkrolle: Nicht empfehlenswert für Schweisstische mit 6 bzw. 8 Füßen.

Sets



	160610	160630	160645.1.N	160511	160410.N	160420.N	160108.N
1	4-163100	4x		12x		4x	4x
2	4-163200	6x	2x	18x	4x	6x	6x
3	4-163300	8x	4x	24x	4x	8x	8x
4	4-163400	10x	4x	30x	8x	10x	10x
5	4-163500	12x	6x	36x	8x	12x	12x

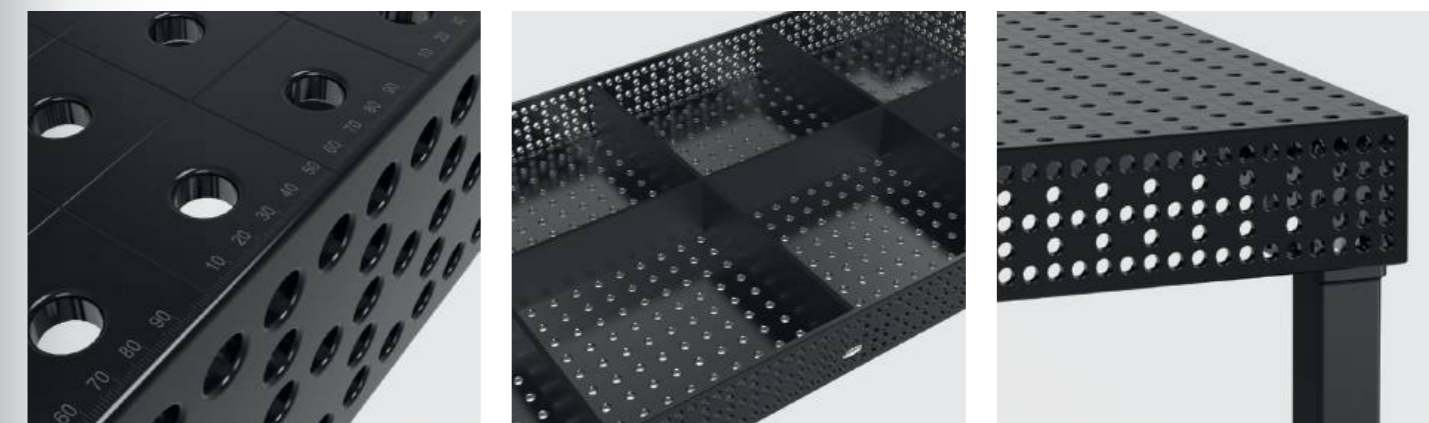

	160110.N	160162.N	160161+63.N	160134+36.N	160146+48.N	160910	163999	
	4x						1x	1'120 CHF •
	6x	2x					1x	2'003 CHF •
	8x	2x		1x			1x	2'967 CHF •
	10x	4x	1x	1x		1x	1x	4'508 CHF •
	12x	4x	1x	1x	1x	1x	1x	5'954 CHF •

Siegmund Hubbühne

- mit zwei Hubzylindern
- hohe Belastbarkeit
- einfache Bedienung
- massive Scheren und Stahlrollen
- Kontaktleiste schützt vor Einklemmen
- Montage Überflur und Unterflur möglich



Hubbühne 2010	für 2000x1000 mm Tisch, Bauhöhe im eingefahrenen Zustand: 330 mm, Nutzhub: 1100 mm, Hubzeit belastet: 45~55 Sekunden, Leistung 2,2 kW, Betriebsspannung 400 V 50 Hz, Maximale Belastungsfähigkeit: Basisgestell (ohne Tisch) 4000 kg, inkl. Isolationsplatten			16 22 28
	L (a)	B (b)	G	
4-HB4020.1	1990 mm	990 mm	470 kg	6'870 CHF •
Hubbühne 2012	für 2000x1200 mm Tisch, Bauhöhe im eingefahrenen Zustand: 330 mm, Nutzhub: 1100 mm, Hubzeit belastet: 45~55 Sekunden, Leistung 2,2 kW, Betriebsspannung 400 V 50 Hz, Maximale Belastungsfähigkeit: Basisgestell (ohne Tisch) 4000 kg, inkl. Isolationsplatten			16 22 28
	L (a)	B (b)	G	
4-HB4060.1	1990 mm	1190 mm	490 kg	7'122 CHF •
Hubbühne 2412	für 2400x1200 mm Tisch, Bauhöhe im eingefahrenen Zustand: 330 mm, Nutzhub: 1100 mm, Hubzeit belastet: 45~55 Sekunden, Leistung 2,2 kW, Betriebsspannung 400 V 50 Hz, Maximale Belastungsfähigkeit: Basisgestell (ohne Tisch) 4000 kg, inkl. Isolationsplatten			16 22 28
	L (a)	B (b)	G	
4-HB4030.1	2390 mm	1190 mm	530 kg	7'611 CHF •
Hubbühne 3015	für 3000x1500 mm Tisch, Bauhöhe im eingefahrenen Zustand: 430 mm, Nutzhub: 650 mm, Hubzeit belastet: 35~45 Sekunden, Leistung 2,2 kW, Betriebsspannung 400 V 50 Hz, Maximale Belastungsfähigkeit: Basisgestell (ohne Tisch) 6000 kg, inkl. Isolationsplatten			16 22 28
	L (a)	B (b)	G	
4-HB4040.1	2990 mm	1490 mm	865 kg	11'769 CHF •

Hubbühne 2010 mit Schweisstisch

- inkl. Schweisstisch 2000x1000 mm und Isolationsplatten
- Materialstärke Tischplatte ca. 11,5 – 13 mm
- Abmessungen (L x B): ca. 1990x990 mm
- Gewicht (ohne Tisch) ca. 470 kg
- Bauhöhe im eingefahrenen Zustand: 330 mm, Nutzhub: 1100 mm
- Arbeitshöhe entspricht Bauhöhe zzgl. Seitenwange
- Maximale Belastungsfähigkeit: Basisgestell (ohne Tisch) 4000 kg
- Hubzeit belastet: 45~55 Sekunden
- Leistung 2,2 kW, Betriebsspannung 400 V 50 Hz



Grösse Arbeitsplatte	Eigenschaften Arbeitsplatte	G		
2000 x 1000 mm	16 750 N (BAR) [Icons]	800 kg	9'618 CHF	4-HB160020.P •
2000 x 1000 mm	16 XB.7 N (BAR) [Icons]	797 kg	10'012 CHF	4-HB160020.X7D •
2000 x 1000 mm	16 XB.7 N (BAR) [Icons]	844 kg	10'397 CHF	4-HB160020.X7PL •

Hubbühne 2012 mit Schweisstisch

- inkl. Schweisstisch 2000x1200 mm und Isolationsplatten
- Materialstärke Tischplatte ca. 11,5 – 13 mm
- Abmessungen (L x B): ca. 1990x1190 mm
- Gewicht (ohne Tisch) ca. 490 kg
- Bauhöhe im eingefahrenen Zustand: 330 mm, Nutzhub: 1100 mm
- Arbeitshöhe entspricht Bauhöhe zzgl. Seitenwange
- Maximale Belastungsfähigkeit: Basisgestell (ohne Tisch) 4000 kg
- Hubzeit belastet: 45~55 Sekunden
- Leistung 2,2 kW, Betriebsspannung 400 V 50 Hz



Grösse Arbeitsplatte	Eigenschaften Arbeitsplatte	G		
2000 x 1200 mm	16 XB.7 N (BAR) [Icons]	878 kg	10'949 CHF	4-HB160060.X7D •

Hubbühne 2412 mit Schweisstisch

- inkl. Schweisstisch 2400x1200 mm und Isolationsplatten
- Materialstärke Tischplatte ca. 11,5 – 13 mm
- Abmessungen (L x B): ca. 2390x1190 mm
- Gewicht (ohne Tisch) ca. 530 kg
- Bauhöhe im eingefahrenen Zustand: 330 mm, Nutzhub: 1100 mm
- Arbeitshöhe entspricht Bauhöhe zzgl. Seitenwange
- Maximale Belastungsfähigkeit: Basisgestell (ohne Tisch) 4000 kg
- Hubzeit belastet: 45~55 Sekunden
- Leistung 2,2 kW, Betriebsspannung 400 V 50 Hz





Grösse Arbeitsplatte	Eigenschaften Arbeitsplatte	G		
2400 x 1200 mm	16 750 N (BAR) [Icons]	996 kg	11'342 CHF	4-HB160030.P •
2400 x 1200 mm	16 XB.7 N (BAR) [Icons]	992 kg	12'012 CHF	4-HB160030.X7D •
2400 x 1200 mm	16 XB.7 N (BAR) [Icons]	1048 kg	12'543 CHF	4-HB160030.X7PL •

Hubbühne 3015 mit Schweisstisch

- inkl. Schweisstisch 3000x1500 mm und Isolationsplatten
- Materialstärke Tischplatte ca. 11,5 – 13 mm
- Abmessungen (L x B): ca. 2990x1490 mm
- Gewicht (ohne Tisch) ca. 865 kg
- Bauhöhe im eingefahrenen Zustand: 430 mm, Nutzhub: 650 mm
- Arbeitshöhe entspricht Bauhöhe zzgl. Seitenwange
- Maximale Belastungsfähigkeit: Basisgestell (ohne Tisch) 6000 kg
- Hubzeit belastet: 34~45 Sekunden
- Leistung 2,2 kW, Betriebsspannung 400 V 50 Hz



Grösse Arbeitsplatte	Eigenschaften Arbeitsplatte	G		
3000 x 1500 mm	16 750 N (BAR) [Icons]	1586 kg	16'803 CHF	4-HB160040.P •
3000 x 1500 mm	16 XB.7 N (BAR) [Icons]	1581 kg	17'360 CHF	4-HB160040.X7D •
3000 x 1500 mm	16 XB.7 N (BAR) [Icons]	1680 kg	17'984 CHF	4-HB160040.X7PL •

Weitere Informationen und Zubehörteile zu diesen Produkten finden Sie online.

www.siegmund.com/F-h-lift

Drehtisch höhenverstellbar Stationär

- Abmessungen (L x B): ca. 785x785 mm
- Gewicht (ohne Platte): ca. 70 kg
- Arbeitshöhe zwischen 780 mm und 1100 mm
- Wegen Kippgefahr empfehlen wir ausschliesslich diese Grössen
- Nur mit angegebenen Arbeitsplatten kompatibel (spezielle Befestigungspunkte in der Arbeitsplatte)
- Maximale Belastungsfähigkeit: Basisgestell (ohne Platte) 1000 kg



Grösse Arbeitsplatte	Eigenschaften Arbeitsplatte	MS (d)	G			
1000 x 1000 mm	16 750 N BAR	12 mm	192 kg	2'206 CHF	2-DS161010.P	•
1200 x 800 mm	16 750 N BAR	12 mm	182 kg	2'206 CHF	2-DS161025.P	•
1200 x 1200 mm	16 750 N BAR	12 mm	238 kg	2'628 CHF	2-DS161015.P	•
1000 x 1000 mm	16 X8.7 N BAR	12 mm	160 kg	1'780 CHF	2-DS164024.X7	•
1200 x 800 mm	16 X8.7 N BAR	12 mm	158 kg	1'757 CHF	2-DS164004.X7	•
1200 x 1200 mm	16 X8.7 N BAR	12 mm	201 kg	2'120 CHF	2-DS164034.X7	•
Ø 1000 mm	16 X8.7 N BAR	12 mm	142 kg	1'826 CHF	2-DS164210.X7	•

Drehtisch höhenverstellbar Mobil

- Abmessungen (L x B): ca. 795x795 mm
- Gewicht (ohne Platte): ca. 70 kg
- Arbeitshöhe zwischen 780 mm und 1100 mm
- Wegen Kippgefahr empfehlen wir ausschliesslich diese Grössen
- Nur mit angegebenen Arbeitsplatten kompatibel (spezielle Befestigungspunkte in der Arbeitsplatte)
- Maximale Belastungsfähigkeit: Basisgestell (ohne Platte) 1000 kg



Grösse Arbeitsplatte	Eigenschaften Arbeitsplatte	MS (d)	G			
1000 x 1000 mm	16 750 N BAR	12 mm	192 kg	2'342 CHF	2-DM161010.P	•
1200 x 800 mm	16 750 N BAR	12 mm	182 kg	2'342 CHF	2-DM161025.P	•
1200 x 1200 mm	16 750 N BAR	12 mm	238 kg	2'764 CHF	2-DM161015.P	•
1000 x 1000 mm	16 X8.7 N BAR	12 mm	160 kg	1'915 CHF	2-DM164024.X7	•
1200 x 800 mm	16 X8.7 N BAR	12 mm	158 kg	1'892 CHF	2-DM164004.X7	•
1200 x 1200 mm	16 X8.7 N BAR	12 mm	201 kg	2'255 CHF	2-DM164034.X7	•
Ø 1000 mm	16 X8.7 N BAR	12 mm	142 kg	1'961 CHF	2-DM164210.X7	•

Magnetischer Masseanschluss

Magnetischer Masseanschluss mit Drehdurchführung für eine hohe Haltekraft auf sauberen und glatten Oberflächen. Durch die schnelle und einfache Erdung kein Kabelverdrehen mehr. Anschluss kann geklemmt oder fest verdrahtet werden. In Kombination mit Adapterplatte und Senkkopfschraube perfekt geeignet als Nachrüstset für den Drehtisch.



Magnetischer Masseanschluss für Drehtisch

schnelle und einfache Erdung, kein Kabelverdrehen, hohe Haltekraft auf sauberen und glatten Oberflächen, Lieferumfang: Adapterplatte und Senkkopfschraube

16 22 28

Grösse Arbeitsplatte	Eigenschaften Arbeitsplatte	MS (d)	G			
1000 x 1000 mm	16 X8.7 N BAR	12 mm	0,92 kg	38 CHF	2-00003399	•

Weitere Informationen und Zubehörteile zu diesen Produkten finden Sie online. www.siegmund.com/F-rotating

Mobiler Hubtisch 500 kg

- Abmessungen (L x B): ca. 1115x630 mm
- Gewicht (ohne Platte): ca. 65 kg
- Arbeitshöhe zwischen ca. 700 und 1000 mm
- Nur mit angegebenen Arbeitsplatten kompatibel (spezielle Befestigungspunkte in der Arbeitsplatte)
- Maximale Belastungsfähigkeit: Basisgestell (ohne Platte) 500 kg



Grösse Arbeitsplatte	Eigenschaften Arbeitsplatte	MS (d)	G			
1200 x 800 mm	16 750 N BAR	12 mm	177 kg	2'625 CHF	2-HT161025.P	•
1500 x 1000 mm	16 750 N BAR	12 mm	231 kg	3'174 CHF	2-HT161035.P	•
1200 x 800 mm	16 X8.7 N BAR	12 mm	153 kg	2'176 CHF	2-HT164004.X7	•
1500 x 1000 mm	16 X8.7 N BAR	12 mm	200 kg	2'618 CHF	2-HT164014.X7	•

Mobiler Hubtisch 1000 kg

- Abmessungen (L x B): ca. 1490x990 mm
- Gewicht (ohne Platte): ca. 200 kg
- Arbeitshöhe zwischen ca. 700 und 1000 mm
- Befestigung über die Systembohrungen
- Maximale Belastungsfähigkeit: Basisgestell (ohne Platte) 1000 kg



Grösse Arbeitsplatte	Eigenschaften Arbeitsplatte	MS (d)	G			
1500 x 1000 mm	16 750 N BAR	12 mm	366 kg	3'614 CHF	2-HS161035.P	•
1500 x 1000 mm	16 X8.7 N BAR	12 mm	335 kg	3'058 CHF	2-HS164014.X7	•
2000 x 1000 mm	16 X8.7 N BAR	12 mm	379 kg	3'444 CHF	2-HS164044.X7	•
1500 x 1000 mm	16 750 N BAR	12 mm	405 kg	3'931 CHF	2-HS160035.P	•

Mobiler Hubtisch 1200 kg

- Abmessungen (L x B): ca. 1490x990 mm
- Gewicht (ohne Platte): ca. 210 kg
- Arbeitshöhe zwischen ca. 700 und 1000 mm
- Maximale Belastungsfähigkeit: Basisgestell (ohne Platte) 1200 kg



Grösse Arbeitsplatte	Eigenschaften Arbeitsplatte	MS (d)	G			
1500 x 1000 mm	16 X8.7 N BAR	12 mm	413 kg	5'073 CHF	2-HS160035.X7D	•

Produktempfehlung



Ergänzungsset Auflastung auf Traglast 1700 kg

Zweiter Hubzylinder für Traglast 1700 kg (abzüglich Platte), Nur mit mobiler Hubtisch 1200 kg kompatibel, Lieferumfang: 1x Hubzylinder, 1x Pedal, Befestigungsmaterial

16 22 28

Grösse Arbeitsplatte	Eigenschaften Arbeitsplatte	MS (d)	G			
1500 x 1000 mm	16 X8.7 N BAR	12 mm	4 kg	453 CHF	2-HS009921	•

Weitere Informationen und Zubehörteile zu diesen Produkten finden Sie online. www.siegmund.com/F-lifting

Siegmund Workstation 0806

- 600 mm Platz für Schubladen
- inkl. Lochplatte 800x600 mm
- Durchgehärteter Werkzeugstahl X8.7, plasmanitriert und BAR-beschichtet
- Materialstärke ca. 12 mm
- Bohrung Ø 16 mm
- Bohrungen Oberfläche 50x50 mm Raster
- Maximale Belastungsfähigkeit: Fussteller 400 kg (ohne Platte)



Siegmund Workstation 0806

Als kleiner Arbeitsplatz zur Arbeitsvorbereitung oder als Erweiterungstisch für die Workstation 1208., Lieferumfang: 1x 004902 Siegmund Workstation 0806 Basisgestell, 1x 164009.X7 Lochplatte



	L (a)	B (b)	H (c)	G	Aktionspreis
2-164900	800 mm	600 mm	850 mm	60,90 kg	857 CHF • statt 877 CHF



Siegmund Workstation 0806 inkl. Schublade

Als kleiner Arbeitsplatz zur Arbeitsvorbereitung oder als Erweiterungstisch für die Workstation 1208., Lieferumfang: 1x 004902 Siegmund Workstation 0806 Basisgestell, 1x 164009.X7 Lochplatte, 1x 004225.WS Schublade 120 mm



	L (a)	B (b)	H (c)	G	Aktionspreis
2-164903	800 mm	600 mm	850 mm	69,90 kg	967 CHF • statt 970 CHF



Siegmund Workstation 0806 geschlossen inkl. 3 Schubladen

Als kleiner Arbeitsplatz zur Arbeitsvorbereitung oder als Erweiterungstisch für die Workstation 1208., Lieferumfang: 1x 004902 Siegmund Workstation 0806 Basisgestell, 1x 164009.X7 Lochplatte, 2x 004230 Schublade 180 mm, 1x 004235 Schublade 240 mm, 1x 004920 Set Wände



	L (a)	B (b)	H (c)	G	Aktionspreis
2-164907	800 mm	600 mm	850 mm	95,40 kg	1'267 CHF • statt 1'293 CHF

zzgl. Verpackung / Transport

Siegmund Workstation 0806 – Konfiguration

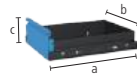

Schublade mit Klippschiene und Halterung für Workstation 0806 / 1208

pulverbeschichtet, jederzeit nachrüstbar, für Workstation 0806 / 1208 ohne Wände, Halterung wird benötigt, wenn keine Wände vorhanden sind



	L (a)	B (b)	H (c)	TF	G	Aktionspreis
2-004220.WS	590 mm	400 mm	60 mm	50 kg	7,50 kg	83 CHF •
2-004225.WS	590 mm	400 mm	120 mm	50 kg	9 kg	93 CHF •
2-004230.WS	590 mm	400 mm	180 mm	50 kg	9,50 kg	104 CHF •
2-004235.WS	590 mm	400 mm	240 mm	50 kg	10 kg	114 CHF •

Siegmund Workstation 1208

- links und rechts 600 mm Platz für Schubladen
- inkl. Lochplatte 1200x800 mm
- Durchgehärteter Werkzeugstahl X8.7, plasmanitriert und BAR-beschichtet
- Materialstärke ca. 12 mm
- Bohrung Ø 16 mm
- Bohrungen Oberfläche 50x50 mm Raster
- Maximale Belastungsfähigkeit: Fussteller 1000 kg (ohne Platte) / Rolle 400 kg (ohne Platte)



Siegmund Workstation 1208

Lieferumfang: 1x 004002.1 Siegmund Workstation 1208 Basisgestell, 1x 164004.X7 Lochplatte



	L (a)	B (b)	H (c)	G	Aktionspreis
2-164400	1200 mm	800 mm	850 mm	120 kg	1'234 CHF • statt 1'257 CHF



Siegmund Workstation 1208 inkl. Ablagen

Lieferumfang: 1x 004002.1 Siegmund Workstation 1208 Basisgestell, 1x 164004.X7 Lochplatte, 1x 164030 Zwingenhalterung, 1x 004620 Ablage, 1x 164635 Bolzen- und Prismenhalterung, 1x 004025.1 Werkzeugwand inkl. Ablage



	L (a)	B (b)	H (c)	G	Aktionspreis
2-164401	1200 mm	800 mm	850 mm	129,78 kg	1'363 CHF • statt 1'394 CHF



Siegmund Workstation 1208 halbggeschlossen inkl. 3 Schubladen

Lieferumfang: 1x 004002.1 Siegmund Workstation 1208 Basisgestell, 1x 164004.X7 Lochplatte, 2x 004230 Schublade 180 mm, 1x 004235 Schublade 240 mm, 1x 004120 Set Wände



	L (a)	B (b)	H (c)	G	Aktionspreis
2-164407	1200 mm	800 mm	850 mm	152,50 kg	1'645 CHF • statt 1'673 CHF



Siegmund Workstation 1208 geschlossen inkl. 6 Schubladen

Lieferumfang: 1x 004002.1 Siegmund Workstation 1208 Basisgestell, 1x 164004.X7 Lochplatte, 4x 004230 Schublade 180 mm, 2x 004235 Schublade 240 mm, 2x 004120 Set Wände



	L (a)	B (b)	H (c)	G	Aktionspreis
2-164409	1200 mm	800 mm	850 mm	185 kg	2'056 CHF • statt 2'088 CHF

zzgl. Verpackung / Transport

Siegmund Workstation 1208 – Konfiguration



Ausstattung mit 4 Rollen für Workstation 1208

Standfuss und Rolle wechselseitig einsetzbar



	TF	G	Aktionspreis
2-004100.1	400 kg	5,30 kg	75 CHF •



Schublade mit Klippschiene und Halterung für Workstation 0806 / 1208

pulverbeschichtet, jederzeit nachrüstbar, für Workstation 0806 / 1208 ohne Wände, Halterung wird benötigt, wenn keine Wände vorhanden sind



	L (a)	B (b)	H (c)	TF	G	Aktionspreis
2-004220.WS	590 mm	400 mm	60 mm	50 kg	7,50 kg	83 CHF •
2-004225.WS	590 mm	400 mm	120 mm	50 kg	9 kg	93 CHF •
2-004230.WS	590 mm	400 mm	180 mm	50 kg	9,50 kg	104 CHF •
2-004235.WS	590 mm	400 mm	240 mm	50 kg	10 kg	114 CHF •



Weitere Informationen und Zubehörteile zu diesen Produkten finden Sie online.



www.siegmund.com/
F-workstation

Siegmund Workstation 1212

- links und rechts 600 mm Platz für Schubladen
- inkl. Lochplatte 1200x1200 mm
- Durchgehärteter Werkzeugstahl X8.7, plasmanitriert und BAR-beschichtet
- Materialstärke ca. 12 mm
- Bohrung Ø 16 mm
- Bohrungen Oberfläche 50x50 mm Raster
- Maximale Belastungsfähigkeit: Fussteller 1000 kg (ohne Platte) / Rolle 400 kg (ohne Platte)



Siegmund Workstation 1212

Lieferumfang: 1x 004602 Siegmund Workstation 1212 Basisgestell, 1x 164034.1.X7 Lochplatte



	L (a)	B (b)	H (c)	G	Aktionspreis
2-164600	1200 mm	1200 mm	850 mm	174,80 kg	1'617 CHF • statt 1'637 CHF



Siegmund Workstation 1212 inkl. Ablagen

Lieferumfang: 1x 004602 Siegmund Workstation 1212 Basisgestell, 1x 164034.1.X7 Lochplatte, 1x 164630 Zwingenhalterung, 1x 004620 Ablage, 1x 164635 Bolzen- und Prismenhalterung, 1x 004625 Werkzeugwand inkl. Ablage



	L (a)	B (b)	H (c)	G	Aktionspreis
2-164601	1200 mm	1200 mm	850 mm	187,55 kg	1'755 CHF • statt 1'784 CHF



Siegmund Workstation 1212 halbggeschlossen inkl. 3 Schubladen

Lieferumfang: 1x 004602 Siegmund Workstation 1212 Basisgestell, 1x 164034.1.X7 Lochplatte, 2x 004230 Schublade 180 mm, 1x 004235 Schublade 240 mm, 1x 004720 Set Wände



	L (a)	B (b)	H (c)	G	Aktionspreis
2-164607	1200 mm	1200 mm	850 mm	208,80 kg	2'035 CHF • statt 2'060 CHF



Siegmund Workstation 1212 geschlossen inkl. 6 Schubladen

Lieferumfang: 1x 004602 Siegmund Workstation 1212 Basisgestell, 1x 164034.1.X7 Lochplatte, 4x 004230 Schublade 180 mm, 2x 004235 Schublade 240 mm, 2x 004720 Set Wände



	L (a)	B (b)	H (c)	G	Aktionspreis
2-164609	1200 mm	1200 mm	850 mm	242,80 kg	2'453 CHF • statt 2'483 CHF

zzgl. Verpackung / Transport 161 €

Siegmund Workstation 1212 – Konfiguration



Ausstattung mit 4 Rollen für Workstation 1212

Standfuss und Rolle wechselseitig einsetzbar



	TF	G	Aktionspreis
2-004700	400 kg	4,30 kg	82 CHF •

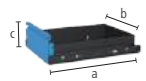

Schublade mit Klippschiene und Halterung für Workstation 1212

pulverbeschichtet, jederzeit nachrüstbar, für Workstation 1212 ohne Wände, Halterung wird benötigt, wenn keine Wände vorhanden sind



	L (a)	B (b)	H (c)	TF	G	Aktionspreis
2-004820.WS	590 mm	400 mm	60 mm	50 kg	8 kg	88 CHF •
2-004825.WS	590 mm	400 mm	120 mm	50 kg	9,50 kg	99 CHF •
2-004830.WS	590 mm	400 mm	180 mm	50 kg	10 kg	109 CHF •
2-004835.WS	590 mm	400 mm	240 mm	50 kg	10,50 kg	120 CHF •

Produktempfehlung



Werkzeug-Set A

2x 160620 Zwinge, 6x 160511 Bolzen, 4x 160412 Anschlag, 1x 160852 Innensechskantschlüssel



	G	Aktionspreis
2-167320	2,64 kg	296 CHF • statt 382 CHF

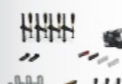

Werkzeug-Set B

4x 160620 Zwinge, 8x 160511 Bolzen, 6x 160412 Anschlag, 2x 160108.N Winkel, 1x 160852 Innensechskantschlüssel, 1x 164310 Schraubstock inkl. Schonbacken-Set



	G	Aktionspreis
2-167340.1	15,54 kg	626 CHF • statt 964 CHF



Werkzeug-Set C

6x 160620 Zwinge, 10x 160511 Bolzen, 8x 160412 Anschlag, 2x 160108.N Winkel, 2x 164050 Verlängerung für Lochplatten, 2x 160528 Senkbolzen, 1x 160852 Innensechskantschlüssel, 1x 164310 Schraubstock inkl. Schonbacken-Set



	G	Aktionspreis
2-167360	21,78 kg	916 CHF • statt 1'308 CHF



Set Anschlagwinkel aussen für Lochplatten

Bestehend aus: 1x 164051 Anschlagwinkel aussen für Lochplatten inkl. 2 Gewindestifte, 1x 160528 Senkbolzen zweifach



	L (a)	L (a1)	B (b)	H (c)	G	Aktionspreis
2-164051.Set	282 mm	250 mm	49 mm	112 mm	2,04 kg	62 CHF • statt 81 CHF

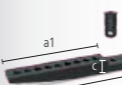

Set Verlängerung für Lochplatten 1 Bohrungsreihe

Bestehend aus: 1x 164050 Verlängerung für Lochplatten 1 Bohrungsreihe inkl. 2 Gewindestifte, 1x 160528 Senkbolzen zweifach



	L (a)	L (a1)	B (b)	H (c)	G	Aktionspreis
2-164050.Set	331 mm	250 mm	49 mm	32,50 mm	2,04 kg	62 CHF • statt 81 CHF



Set Verlängerung für Lochplatten 2 Bohrungsreihen

Bestehend aus: 1x 164055 Verlängerung für Lochplatten 2 Bohrungsreihen inkl. 4 Gewindestifte, 2x 160528 Senkbolzen zweifach



	L (a)	L (a1)	B (b)	H (c)	G	Aktionspreis
2-164055.Set	331 mm	250 mm	99 mm	32,50 mm	3,28 kg	93 CHF • statt 138 CHF



Achtkantisch 100

Fixierung über Adapterplatte (nicht im Lieferumfang enthalten), Adapterplatte auf Wunsch gegen Aufpreis erhältlich, Rabatt: ab 2 Stück: 5%, ab 5 Stück: 10%



	L (a)	B (b)	H (c)	MS (d)	Ø	G	
2-920616.P	249 mm	600 mm	100 mm	12 mm	650 mm	98 kg	2'859 CHF ◦
2-920816.P	331 mm	800 mm	100 mm	12 mm	866 mm	131 kg	4'216 CHF ◦
2-921016.P	414 mm	1000 mm	100 mm	12 mm	1082 mm	171 kg	5'044 CHF ◦
2-921216.P	497 mm	1200 mm	100 mm	12 mm	1299 mm	229 kg	6'348 CHF ◦

Achtkantisch 50

Fixierung über Adapterplatte (nicht im Lieferumfang enthalten), Adapterplatte auf Wunsch gegen Aufpreis erhältlich, Rabatt: ab 2 Stück: 5%, ab 5 Stück: 10%



	L (a)	B (b)	H (c)	MS (d)	Ø	G	
2-920616.1.P	249 mm	600 mm	50 mm	12 mm	650 mm	80 kg	2'574 CHF ◦
2-920816.1.P	331 mm	800 mm	50 mm	12 mm	866 mm	104 kg	3'795 CHF ◦
2-921016.1.P	414 mm	1000 mm	50 mm	12 mm	1082 mm	139 kg	4'539 CHF ◦
2-921216.1.P	497 mm	1200 mm	50 mm	12 mm	1299 mm	188 kg	5'713 CHF ◦

Achtkantplatte

Fixierung durch Bohrung mittels Auflagehülsen (160500), M8-Gewinde an der Seite, Rabatt: ab 2 Stück: 5%, ab 5 Stück: 10%



	L (a)	B (b)	H (c)	MS (d)	Ø	G	
2-950500.P	207 mm	500 mm	12 mm	12 mm	542 mm	54 kg	1'676 CHF ◦
2-950600.P	249 mm	600 mm	12 mm	12 mm	650 mm	63 kg	1'862 CHF ◦
2-950800.P	331 mm	800 mm	12 mm	12 mm	866 mm	84 kg	2'745 CHF ◦
2-951000.P	414 mm	1000 mm	12 mm	12 mm	1083 mm	111 kg	3'282 CHF ◦
2-951200.P	497 mm	1200 mm	12 mm	12 mm	1299 mm	157 kg	4'132 CHF ◦

Gewicht = Achtkantplatte + Palette
 Aufgrund der kundenspezifischen Anpassung kann das Gewicht variieren.
 Weitere Tischgrößen sind auf Anfrage erhältlich.
 Fussplatten bzw. Adapterplatten sind standardmässig bei den Achtkantischen nicht enthalten.

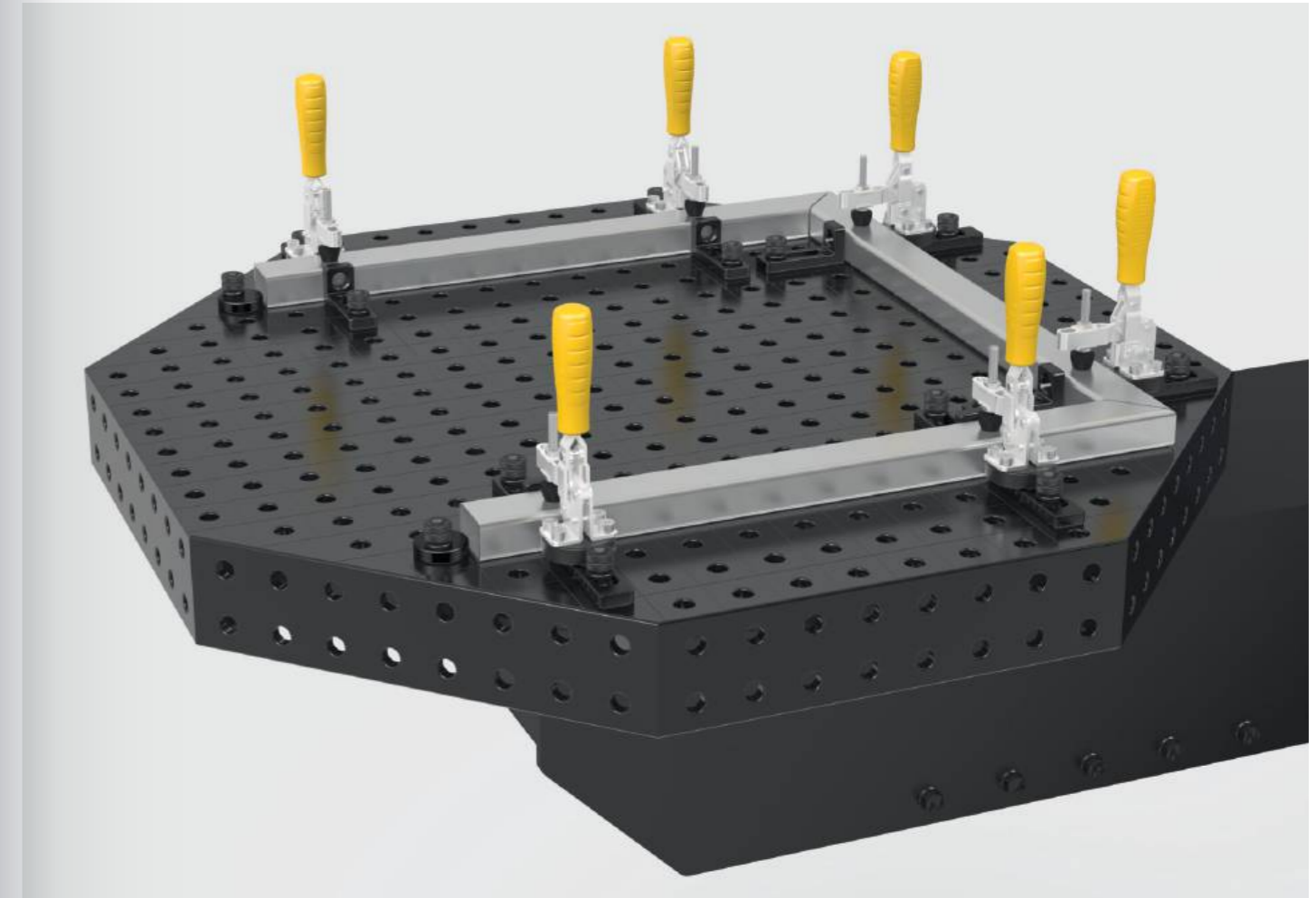

Adapterplatte auf Wunsch gegen Aufpreis erhältlich

Um den Achtkantisch mit einem Manipulator zu verbinden, wird als Verbindungsstück eine Adapterplatte benötigt. Auf Wunsch fertigen wir Ihnen gegen Aufpreis die Adapterplatte mit besonderem Anschlussbohrbild nach Ihren Bedürfnissen an.

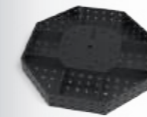

Aufpreis für kundenspezifische Anpassung der Adapterplatte
 für Achtkantische mit Seitenwange

16 22 28

0-940000

687 CHF ◦

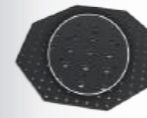

Aufpreis für kundenspezifische Anpassung des Bohrkreises
 für Achtkantplatten

16 22 28

0-940000.1

510 CHF ◦



Weitere Informationen und Zubehörteile zu diesen Produkten finden Sie online.



www.siegmund.com/
 F-octagonal16

Exzenter-Anschlag Ø 45 / Ø 75 nitriert
stufenloses Verdrehen



	MS (d)	Ø	G	
2-160401.N	12 mm	45 mm	0,13 kg	17 CHF •
2-160403.N	12 mm	75 mm	0,39 kg	21 CHF •

Exzenter-Anschlag Ø 75 mit M10-Gewinde nitriert
für Masseanschluss, stufenloses Verdrehen



	MS (d)	Ø	G	
2-160402.N	12 mm	75 mm	0,38 kg	22 CHF •

Universal-Anschlag 50 L / 80 L nitriert
mit Systembohrungen, kein Langloch, Bohrungsabstand 25 mm



	L (a)	B (b)	MS (d)	G	
2-160407.N	50 mm	30 mm	12 mm	0,08 kg	22 CHF •
2-160408.N	80 mm	30 mm	12 mm	0,16 kg	24 CHF •

Universal-Anschlag 80 L nitriert
Langloch



	L (a)	B (b)	VB (f)	MS (d)	G	
2-160410.N	80 mm	30 mm	50 mm	12 mm	0,07 kg	34 CHF •

Flex-Anschlag 12x83 Aluminium
Langloch, Besonders geeignet für Bauteile aus Edelstahl



	L (a)	B (b)	VB (f)	MS (d)	WS (d1)	G	
2-160412	83 mm	31 mm	50 mm	12 mm	8 mm	0,05 kg	18 CHF •

Flex-Anschlag 12x78 / 12x97 Stahl verzinkt
Langloch

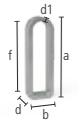

	L (a)	B (b)	VB (f)	MS (d)	WS (d1)	G	
2-160415	78 mm	28 mm	50 mm	12 mm	6 mm	0,07 kg	17 CHF •
2-160417	97 mm	24 mm	71 mm	12 mm	4 mm	0,08 kg	30 CHF •

Flex-Anschlag 24x78 Stahl verzinkt
Spannbolzen lang erforderlich, Langloch



	L (a)	B (b)	VB (f)	MS (d)	WS (d1)	G	
2-160416	78 mm	28 mm	50 mm	24 mm	6 mm	0,13 kg	23 CHF •

Universal-Anschlag 115 L / 150 L nitriert
Kombination aus Bohrung und Langloch, kombinierbar mit Prismen und Adaptern

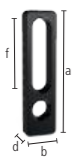

	L (a)	B (b)	VB (f)	MS (d)	G	
2-160420.N	115 mm	30 mm	50 mm	12 mm	0,20 kg	40 CHF •
2-160422.N	150 mm	35 mm	50 mm	12 mm	0,33 kg	45 CHF •

Universal-Anschlag 115 L Aluminium
Kombination aus Bohrung und Langloch, kombinierbar mit Prismen und Adaptern



	L (a)	B (b)	VB (f)	MS (d)	G	
2-160420.A	115 mm	30 mm	50 mm	12 mm	0,05 kg	35 CHF •

Universal-Anschlag / Spannbrücke nitriert
Kombination aus Bohrung und Langloch, als Spannbrücke nutzbar, mit Schraubzwinde fixierbar



	L (a)	B (b)	VB (f)	MS (d)	G	
2-160450.N	175 mm	35 mm	50 mm	12 mm	0,40 kg	48 CHF •

Universal-Anschlag 300 M / 500 M nitriert
Kombination aus Bohrung und Langloch



	L (a)	B (b)	VB (f)	MS (d)	G	
2-160425.N	300 mm	50 mm	100 mm	12 mm	1,08 kg	50 CHF •
2-160432.N	500 mm	50 mm	150 mm	12 mm	1,85 kg	78 CHF •

Flachwinkel 250 brüniert
Kombination aus Bohrung und Langloch, für 90° Einstellung



	L (a)	B (b)	H (c)	MS (d)	G	
2-160444	250 mm	188 mm	50 mm	12 mm	1,35 kg	100 CHF •

Winkel-Einstellschablone nitriert
inkl. 2x Distanzhülse, stufenloses Justieren von 0-90°

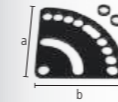

	L (a)	B (b)	MS (d)	G	
2-160455.N	130 mm	130 mm	5 mm	0,40 kg	43 CHF •

➔ Weitere Informationen und Zubehörteile zu diesen Produkten finden Sie online.



www.siegmund.com/
F-stop16



Anschlag- und Spannwinkel 50 L / 90 VL nitriert
mit Systembohrungen, kein Langloch

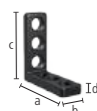

	L (a)	B (b)	H (c)	MS (d)	G	
2-160105.N	50 mm	30 mm	50 mm	12 mm	0,20 kg	35 CHF •
2-160113.N	90 mm	30 mm	90 mm	12 mm	0,34 kg	56 CHF •

Anschlag- und Spannwinkel 90 X nitriert
Langloch



	L (a)	B (b)	H (c)	MS (d)	G	
2-160108.N	90 mm	30 mm	25 mm	12 mm	0,19 kg	40 CHF •

Anschlag- und Spannwinkel 90 WL nitriert
Langloch



	L (a)	B (b)	H (c)	MS (d)	G	
2-160111.N	90 mm	30 mm	90 mm	12 mm	0,27 kg	58 CHF •

Anschlag- und Spannwinkel 90 SL / 90 L / 140 L nitriert
Kombination aus Bohrung und Langloch



	L (a)	B (b)	H (c)	MS (d)	G	
2-160109.N	90 mm	30 mm	40 mm	12 mm	0,21 kg	42 CHF •
2-160110.N	90 mm	30 mm	90 mm	12 mm	0,31 kg	56 CHF •
2-160112.N	90 mm	35 mm	140 mm	12 mm	0,51 kg	66 CHF •

Anschlag- und Spannwinkel 140 WL nitriert
Kombination aus Bohrung und Langloch, Langloch 100 mm



	L (a)	B (b)	H (c)	MS (d)	G	
2-160115.N	140 mm	35 mm	90 mm	12 mm	0,44 kg	64 CHF •

Anschlag- und Spannwinkel 90 L Aluminium
Kombination aus Bohrung und Langloch

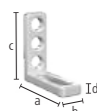

	L (a)	B (b)	H (c)	MS (d)	G	
2-160110.A	90 mm	30 mm	90 mm	12 mm	0,11 kg	64 CHF •



Anschlag- und Spannwinkel 150 L nitriert
Kombination aus Bohrung und Langloch



	L (a)	B (b)	H (c)	MS (d)	G	
2-160114.N	90 mm	35 mm	150 mm	12 mm	0,65 kg	69 CHF •

Anschlag- und Spannwinkel 300 G / 500 G nitriert
geeignet als Tischverlängerung, Material: GGG40



	L (a)	B (b)	H (c)	MS (d)	G	
2-160162.N	links	150 mm	49 mm	300 mm	12 mm	2,51 kg 90 CHF •
2-160164.N	links	195 mm	49 mm	500 mm	12 mm	4,56 kg 127 CHF •

Drehwinkel 150 nitriert
stufenloses Justieren von 0-180°



	H (c)	MS (d)	Ø	G	
2-160101.N	150 mm	12 mm	150 mm	1,80 kg	93 CHF •

Anschlag- und Spannwinkel 250 G mit Drehwinkel nitriert
geeignet als Tischverlängerung, Material: GGG40, paarweise Bestellung empfohlen



	L (a)	B (b)	H (c)	MS (d)	G	
2-160161.N	links	145 mm	49 mm	250 mm	14 mm	2,16 kg 126 CHF •
2-160163.N	rechts	145 mm	49 mm	250 mm	14 mm	2,16 kg 126 CHF •

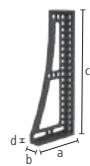

Anschlag- und Spannwinkel 250 GK / 500 GK / 750 GK nitriert

geeignet als Tischverlängerung, für schwere Teile, Material: GGG40, paarweise Bestellung empfohlen



		L (a)	B (b)	H (c)	MS (d)	G	
2-160124.N	links	145 mm	49 mm	250 mm	14 mm	2,10 kg	123 CHF •
2-160126.N	rechts	145 mm	49 mm	250 mm	14 mm	2,10 kg	123 CHF •
2-160134.N	links	195 mm	49 mm	500 mm	14 mm	5,30 kg	188 CHF •
2-160136.N	rechts	195 mm	49 mm	500 mm	14 mm	5,30 kg	188 CHF •
2-160146.N	links	200 mm	100 mm	750 mm	14 mm	8,30 kg	323 CHF •
2-160148.N	rechts	200 mm	100 mm	750 mm	14 mm	8,30 kg	323 CHF •

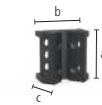

Eckanbindung Guss nitriert

diagonale Tischverlängerung im 45° Winkel, Material: GGG40



	L (a)	B (b)	H (c)	G	
2-160190.N	100 mm	65 mm	100 mm	1,70 kg	167 CHF •

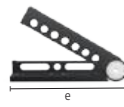

Universalwinkel hydromechanische Klemmung nitriert

stufenloses Justieren von 0-225°, passender 6er Innensechskantschlüssel (280852.1) nicht enthalten



	SL (e)	G	
2-160171.N	250 mm	2,80 kg	491 CHF •

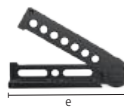

Universalwinkel mechanische Klemmung nitriert

inkl. Einstellschablone, Winkelgrad einstellbar zwischen 10° und 150°



	SL (e)	G	
2-160170.N	260 mm	3,40 kg	324 CHF •



Auflage- und Spannrahmen klein / gross nitriert

geeignet als Tischverlängerung



		L (a)	B (b)	H (c)	G	
2-160300.N	rechts	150 mm	100 mm	50 mm	2,10 kg	167 CHF •
2-160301.N	links	150 mm	100 mm	50 mm	2,10 kg	167 CHF •
2-160302.N		300 mm	200 mm	50 mm	7,40 kg	259 CHF •



Spannblock Plasmanitriert

fünfsseitig, zum Verbinden von Tischen (mit Verbindungsbolzen 160563), als Tischverlängerung und Senkrechtaufbau



	L (a)	B (b)	H (c)	MS (d)	G	
2-160280.P	300 mm	300 mm	100 mm	12 mm	16 kg	423 CHF •
2-160272.P	400 mm	200 mm	200 mm	12 mm	25 kg	644 CHF •
2-160290.P	500 mm	500 mm	100 mm	12 mm	40 kg	900 CHF •



Weitere Informationen und Zubehörteile zu diesen Produkten finden Sie online.



www.siegmund.com/
F-square16



Winkel U-Form 100x100 Plasmanitriert

zum Verbinden von Tischen (mit Verbindungsbolzen 160563), als Tischverlängerung und Senkrechtaufbau, ab 500 mm mit Montagebohrungen für Tischfüsse, ab 1000 mm Abstützung durch Tischfuss erforderlich



	L (a)	B (b)	H (c)	MS (d)	G	
2-160396.P	100 mm	100 mm	100 mm	12 mm	4 kg	307 CHF •
2-160360.P	500 mm	100 mm	100 mm	12 mm	15 kg	438 CHF •
2-160370.P	1000 mm	100 mm	100 mm	12 mm	27 kg	704 CHF •
2-160380.P	1500 mm	100 mm	100 mm	12 mm	39 kg	860 CHF •
2-160390.P	2000 mm	100 mm	100 mm	12 mm	51 kg	1'269 CHF •



Winkel U-Form 200x100 Plasmanitriert

zum Verbinden von Tischen (mit Verbindungsbolzen 160563), als Tischverlängerung und Senkrechtaufbau, ab 500 mm mit Montagebohrungen für Tischfüsse, ab 1000 mm Abstützung durch Tischfuss erforderlich



	L (a)	B (b)	H (c)	MS (d)	G	
2-160396.1.P	200 mm	100 mm	100 mm	12 mm	6 kg	331 CHF •
2-160360.1.P	500 mm	200 mm	100 mm	12 mm	22 kg	558 CHF •
2-160370.1.P	1000 mm	200 mm	100 mm	12 mm	38 kg	961 CHF •
2-160380.1.P	1500 mm	200 mm	100 mm	12 mm	55 kg	1'273 CHF •
2-160390.1.P	2000 mm	200 mm	100 mm	12 mm	72 kg	1'705 CHF •



Alu Profil quadratisch

- Schnell einsatzbereit dank Spannplatten an den Stirnseiten
- Flexible Befestigungsmöglichkeiten durch integrierte Hexagon Nut
- Leichte Bauweise für komfortables Handling
- Ideal als Tischverlängerung oder zusätzliche vertikale Spannfläche
- Kostentoptimiert durch integrierte Bauteile

Alu Profil quadratisch 500x100x100 mit Hexagon Nut

Spannplatte an beiden Stirnseiten, mit Hexagon Nut HX8, als Tischverlängerung oder vertikale Spannfläche, ab 1000 mm Abstützung durch Tischfuss erforderlich, Toleranz auf Ebenheit < 0,9 mm / 1000 mm

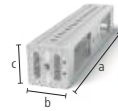

	L(a)	B(b)	H(c)	G	
4-AQ16HX300	300 mm	100 mm	100 mm	1,90 kg	69 CHF •
4-AQ16HX500	500 mm	100 mm	100 mm	3 kg	89 CHF •
4-AQ16HX800	800 mm	100 mm	100 mm	4,50 kg	120 CHF •
4-AQ16HX1000	1000 mm	100 mm	100 mm	5,50 kg	140 CHF •
4-AQ16HX1200	1200 mm	100 mm	100 mm	6,70 kg	160 CHF •
4-AQ16HX1500	1500 mm	100 mm	100 mm	8,20 kg	189 CHF •
4-AQ16HX2000	2000 mm	100 mm	100 mm	10,80 kg	239 CHF •

Nutensteine

Set Nutenstein HX8

4er Pack, mit Gewinde, Befestigung von Zubehör mit Schraube, verzinkt, seitliches Einschleiben in die Nut, rutschfester Sitz in der Nut durch Federkugel



	L(a)	B(b)	H(c)	G	
2-000551	30 mm	15 mm	7 mm	0,08 kg	9 CHF •

Set Nutenstein HX8 drehbar

4er Pack, mit Gewinde, Befestigung von Zubehör mit Schraube, verzinkt, ermöglicht Platzieren in der Nut von oben, verspannt sich in der Nut beim Drehen in Befestigungsrichtung der Schraube, Weitere Ausführungen online verfügbar: mit M5-Gewinde



	L(a)	B(b)	H(c)	G	
2-000552.2	20 mm	15 mm	7 mm	0,04 kg	9 CHF •

Set Nutenstein HX8 einschwenkbar

4er Pack, mit Gewinde, Befestigung von Zubehör mit Schraube, verzinkt, Einschwenken in die Nut von oben, rutschfester Sitz in der Nut durch Federkugel, Weitere Ausführungen online verfügbar: mit M5-Gewinde



	L(a)	B(b)	H(c)	G	
2-000553.2	30 mm	12 mm	7 mm	0,08 kg	9 CHF •



Alu Profil Anschlag

Alu Profil Anschlag 100x24 mm (25 mm Raster)

Ausführung Vollraster mit sehr vielen Spannmöglichkeiten, Spannbolzen ohne Nut dreifach erforderlich, als Tischverlängerung oder vertikale Spannfläche, ab 1000 mm Abstützung durch Tischfuss erforderlich

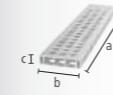

	L(a)	B(b)	H(c)	G	
4-AR16014050.V	500 mm	100 mm	24 mm	0,75 kg	27 CHF •
4-AR16014080.V	800 mm	100 mm	24 mm	1,20 kg	41 CHF •
4-AR16014100.V	1000 mm	100 mm	24 mm	1,50 kg	48 CHF •
4-AR16014120.V	1200 mm	100 mm	24 mm	1,80 kg	59 CHF •
4-AR16014150.V	1500 mm	100 mm	24 mm	2,24 kg	75 CHF •
4-AR16014200.V	2000 mm	100 mm	24 mm	2,93 kg	97 CHF •

Alu Profil Anschlag 100x24 mm (25 mm Raster mit Langloch)

Variables Spannen auch im Winkel möglich, Spannbolzen ohne Nut dreifach erforderlich, als Tischverlängerung oder vertikale Spannfläche, ab 1000 mm Abstützung durch Tischfuss erforderlich

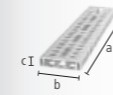

	L(a)	B(b)	H(c)	G	
4-AR16014050.VL	500 mm	100 mm	24 mm	0,73 kg	32 CHF •
4-AR16014080.VL	800 mm	100 mm	24 mm	1,16 kg	47 CHF •
4-AR16014100.VL	1000 mm	100 mm	24 mm	1,45 kg	56 CHF •
4-AR16014120.VL	1200 mm	100 mm	24 mm	1,73 kg	69 CHF •
4-AR16014150.VL	1500 mm	100 mm	24 mm	2,16 kg	86 CHF •
4-AR16014200.VL	2000 mm	100 mm	24 mm	2,88 kg	110 CHF •

Zubehör

Adapter für Schraubzwingen nitriert

zur Verwendung von Schraubzwingen in Alu Profilen, für Schraubzwingen: 160610, 160630, 160601, 160604, 160620



	L(a)	Ø	G	
2-AP160605.N	48 mm	26 mm	0,11 kg	13 CHF •
2-AP160602.N	60 mm	26 mm	0,13 kg	15 CHF •

Adapter schmal für Schraubzwingen

zur Verwendung von Schraubzwingen in Alu Profilen, für Schraubzwingen: 160610, 160630, 160601, 160604, 160620, zur Befestigung: Bolzen ohne Nut



	L(a)	B(b)	H(c)	G	
2-AP160602.X7	123 mm	23 mm	12 mm	0,19 kg	11 CHF •

Adapter rund für Schraubzwingen

zur Verwendung von Schraubzwingen in Alu Profilen, für Schraubzwingen: 160610, 160630, 160601, 160604, 160620, zur Befestigung: Bolzen ohne Nut



	L(a)	B(b)	H(c)	G	
2-AP160603.X7	98 mm	98 mm	12 mm	0,60 kg	14 CHF •



Weitere Informationen und Zubehörteile zu diesen Produkten finden Sie online.



www.siegmund.com/
F-profile



Flächenspannbolzen brüniert

160590: Spannbereich ca. 22-26 mm, 160590.3: Spannbereich ca. 34-38 mm, 160590.4: Spannbereich ca. 46-50 mm, zum Spannen von Alu Profilen empfohlen, NICHT zum Verbinden von Tischen und U-Winkeln zulässig

B 16

		L (a)	SK	ZK1	ZK	AM1	AM	G	
2-160590	zweifach	55 mm	50 kN	2 kN	4 kN	10 Nm	10 Nm	0,11 kg	46 CHF •
2-160590.3	dreifach	67 mm	50 kN	2 kN	4 kN	10 Nm	10 Nm	0,13 kg	50 CHF •
2-160590.4	vierfach	79 mm	50 kN	2 kN	4 kN	10 Nm	10 Nm	0,14 kg	56 CHF •



Flächenspannsenkbolzen brüniert

verdeckte Verbindung von Bauteilen, 160595: Spannbereich ca. 22-26 mm, 160595.3: Spannbereich ca. 34-38 mm, 160595.4: Spannbereich ca. 46-50 mm, nicht für Langlöcher geeignet, NICHT zum Verbinden von Tischen und U-Winkeln zulässig

B 16

		L (a)	SK	ZK1	ZK	AM1	AM	G	
2-160595	zweifach	33 mm	45 kN	2 kN	3 kN	10 Nm	10 Nm	0,05 kg	40 CHF •
2-160595.3	dreifach	45 mm	45 kN	2 kN	3 kN	10 Nm	10 Nm	0,07 kg	45 CHF •
2-160595.4	vierfach	57 mm	45 kN	2 kN	3 kN	10 Nm	10 Nm	0,08 kg	49 CHF •



Schnellspannbolzen ohne Nut brüniert

ohne O-Ring-Nut für glatte Oberfläche, NICHT zum Verbinden von Tischen und U-Winkeln zulässig

B 16

		L (a)	SK	ZK	AM1	AM	G	
2-160511	zweifach	53 mm	55 kN	10 kN	2,50 Nm	10 Nm	0,08 kg	38 CHF •
2-160513	dreifach	65 mm	55 kN	10 kN	2,50 Nm	10 Nm	0,10 kg	46 CHF •
2-160515	vierfach	77 mm	55 kN	10 kN	2,50 Nm	10 Nm	0,12 kg	54 CHF •

Ausführung: zweifach / dreifach / vierfach



Senkbolzen ohne Nut brüniert

verdeckte Verbindung von Bauteilen, nur zum Spannen von Alu Profilen, Aluminium-Teile nur handfest anziehen

B 16

		L (a)	SK	ZK	AM1	AM	G	
2-AP160528	zweifach	32 mm	55 kN	1 kN	2,50 Nm	10 Nm	0,04 kg	32 CHF •
2-AP160529	dreifach	44 mm	55 kN	1 kN	2,50 Nm	10 Nm	0,06 kg	38 CHF •
2-AP160530	vierfach	56 mm	55 kN	1 kN	2,50 Nm	10 Nm	0,08 kg	43 CHF •



Senkbolzen brüniert

verdeckte Verbindung von Bauteilen, NICHT zum Verbinden von Tischen und U-Winkeln zulässig, nicht für Alu Profile geeignet, nicht für Langlöcher geeignet

B 16

		L (a)	SK	ZK	AM	G	
2-160528	zweifach	31 mm	55 kN	3 kN	10 Nm	0,04 kg	32 CHF •
2-160529	dreifach	43 mm	55 kN	3 kN	10 Nm	0,05 kg	38 CHF •



Verbindungsbolzen mit Bund brüniert

zum Verbinden von Tischen, U-Winkeln und Alu Profilen, für Langlöcher geeignet, fixe Langzeitverbindung

B 16

		L (a)	SK	ZK	AM1	AM	G	
2-160583	zweifach	39 mm	55 kN	3 kN	12 Nm	14,40 Nm	0,07 kg	23 CHF •
2-160584	dreifach	51 mm	55 kN	3 kN	12 Nm	14,40 Nm	0,09 kg	27 CHF •
2-160585	vierfach	63 mm	55 kN	3 kN	12 Nm	14,40 Nm	0,11 kg	32 CHF •



Kugelspannbolzen flach ohne Nut brüniert

geringer Überstand, NICHT zum Verbinden von Tischen und U-Winkeln zulässig, für Alu Profile geeignet, für Langlöcher geeignet

B 16

		L (a)	SK	ZK	AM1	AM	G	
2-160524	zweifach	36 mm	55 kN	10 kN	2,50 Nm	10 Nm	0,06 kg	33 CHF •
2-160525	dreifach	48 mm	55 kN	10 kN	2,50 Nm	10 Nm	0,08 kg	40 CHF •



Schnellspanbolzen verstellbar ohne Nut brüniert

160571: Spannbereich ca. 12-24 mm, 160573: Spannbereich ca. 24-36 mm, Spannen kundenspezifischer Laserschablonen, für Alu Profile geeignet, Aluminium-Teile nur handfest anziehen, NICHT zum Verbinden von Tischen und U-Winkeln zulässig



		L (a)	SK	ZK	AM1	AM	G	
2-160571	zweifach	78 mm	55 kN	10 kN	2,50 Nm	10 Nm	0,13 kg	42 CHF
2-160573	dreifach	90 mm	55 kN	10 kN	2,50 Nm	10 Nm	0,15 kg	50 CHF



Universalbolzen brüniert

160532: Spannbereich ca. 22-28 mm, 160533: Spannbereich ca. 34-40 mm, NICHT zum Verbinden von Tischen und U-Winkeln zulässig



		L (a)	SK	ZK	AM1	AM	G	
2-160532	zweifach	59 mm	50 kN	10 kN	2,50 Nm	10 Nm	0,11 kg	39 CHF
2-160533	dreifach	71 mm	50 kN	10 kN	2,50 Nm	10 Nm	0,12 kg	48 CHF



Magnetspanbolzen Aluminium

Spannen ohne Werkzeugeinsatz, geeignet für druckempfindliche Teile oder wenn Gegenhalten nicht möglich



		HK	L (a)	SF	G	
2-160740		0,10 kN	34 mm	12 mm	0,02 kg	16 CHF
2-160740.1		0,10 kN	46 mm	24 mm	0,03 kg	18 CHF
2-160740.2		0,10 kN	58 mm	36 mm	0,04 kg	21 CHF

Distanzring für Magnetspanner brüniert

Abstandsfläche zwischen zwei Spannelementen



		L (a)	G	
2-160539		12 mm	0,02 kg	2 CHF

Verbindungsbolzen XL brüniert

zum Verbinden von Tischen und U-Winkeln, nicht für Alu Profile geeignet, nicht für Langlöcher geeignet, fixe Langzeitverbindung, gehärtet



		L (a)	SK	ZK	AM	G	
2-160563	zweifach	38 mm	50 kN	10 kN	86 Nm	0,06 kg	19 CHF
2-160564	dreifach	50 mm	50 kN	10 kN	86 Nm	0,08 kg	23 CHF

Absteckbolzen brüniert

ersetzt kostengünstig zweiten Spannbolzen, NICHT zum Verbinden von Tischen und U-Winkeln zulässig



		L (a)	G	
2-160540		38 mm	0,07 kg	13 CHF



Weitere Informationen und Zubehörteile zu diesen Produkten finden Sie online.



www.siegmund.com/
F-bolt16

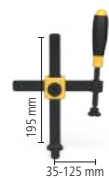

Professional Schraubzwinde brüniert / nitriert

Prisma auswechselbar, Kugeldurchmesser Spindel 8 mm, Trapezgewinde Spindel 12x3 mm, Vertikalstrebe ist gehärtet



2-160610

SP	B (b)	H (c)	G
2,50 kN	163 mm	200 mm	1,19 kg

64 CHF



Professional Schraubzwinde 45°/90° brüniert

Prisma auswechselbar, Kugeldurchmesser Spindel 8 mm, Trapezgewinde Spindel 12x3 mm, stufenloses Verdrehen von 0-360°



2-160630

SP	H (c)	G
2,50 kN	200 mm	0,72 kg

61 CHF

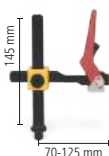

Professional Schnellspannzwinde brüniert / nitriert

nur bei plasmanitrierten Schweißstischen empfohlen, Vertikalstrebe ist gehärtet



2-160606

SP	B (b)	H (c)	G
2,50 kN	132 mm	150 mm	1,20 kg

87 CHF



Weitere Informationen und Zubehörteile zu diesen Produkten finden Sie online.



www.siegmund.com/
F-clamp16

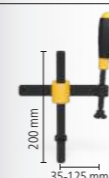

Schraubzwinde mit Rundrohr brüniert

Prisma auswechselbar, Kugeldurchmesser Spindel 8 mm, Trapezgewinde Spindel 12x3 mm, für leichte Spannaufgaben geeignet, Fixierung mit Stelling



2-160601

SP	B (b)	H (c)	G
1,50 kN	163 mm	200 mm	0,95 kg

64 CHF



Rohrschraubzwinde Universal brüniert

Prisma auswechselbar, Kugeldurchmesser Spindel 8 mm, Trapezgewinde Spindel 12x3 mm, Spannen im Winkel +/- 42°, Fixierung mit Stelling



2-160604

SP	B (b)	H (c)	G
0,60 kN	165 mm	150 mm	0,70 kg

65 CHF



Basic Schraubzwinde brüniert / nitriert

Prisma auswechselbar, Kugeldurchmesser Spindel 8 mm, Trapezgewinde Spindel 12x3 mm, Vertikalstrebe ist gehärtet



2-160620

SP	B (b)	H (c)	G
2,50 kN	128 mm	200 mm	0,95 kg

36 CHF



Kurzspindel mit Buchse und Prisma brüniert

Trapezgewinde 12x3 mm, in jeder Systembohrung einsetzbar



2-160666

H (c)	G
75 mm	0,08 kg

25 CHF



Gewindebuchse brüniert

Trapezgewinde 12x3 mm, in jeder Systembohrung einsetzbar



2-160618

H (c)	Ø	G
10 mm	19 mm	0,01 kg

14 CHF

Prisma für Schraubzwingen

für Spindel mit Kugeldurchmesser 8 mm, kompatibel mit 16er Bohrungen und Zwingen



		H (d)	Ø	G	
2-160656	16 B	14 mm	25 mm	0,03 kg	9 CHF •
2-160656.E	16 E	14 mm	25 mm	0,03 kg	14 CHF •
2-160656.PA	16 PA	14 mm	25 mm	0,01 kg	9 CHF •

Druckteller rund für Schraubzwingen

für Spindel mit Kugeldurchmesser 8 mm, nur für Zwingen geeignet, zum Spannen in Ecken oder Nuten



		H (d)	Ø	G	
2-160660	16 B	13 mm	20 mm	0,02 kg	9 CHF •
2-160660.E	16 E	13 mm	20 mm	0,02 kg	14 CHF •
2-160660.PA	16 PA	13 mm	20 mm	0,01 kg	11 CHF •

Druckteller-Rohling für Schraubzwingen brüniert

kompatibel mit 16er Bohrungen und Zwingen, zur kundenspezifischen Anpassung



		H (d)	Ø	G	
2-160661	B 16	25 mm	25 mm	0,07 kg	16 CHF •

Duo Prisma Ø 25

für Spindel mit Kugeldurchmesser 8 mm, nur für Zwingen geeignet



		H (d)	Ø	G	
2-160650	16 B	19 mm	25 mm	0,04 kg	14 CHF •
2-160650.A	16 AL	19 mm	25 mm	0,02 kg	16 CHF •
2-160650.PA	16 PA	19 mm	25 mm	0,01 kg	14 CHF •

Schnellspanner 100

Länge Spannarm 100 mm, Klemmbereich 0-100 mm, Befestigung in Systembohrungen



	L (a)	B (b)	H (c)	G	
2-160706	340 mm	30 mm	150 mm	0,70 kg	67 CHF •

Schnellspanner 160

Länge Spannarm 160 mm, Klemmbereich 0-140 mm, Befestigung in Systembohrungen



	L (a)	B (b)	H (c)	G	
2-160707	360 mm	30 mm	150 mm	0,90 kg	67 CHF •

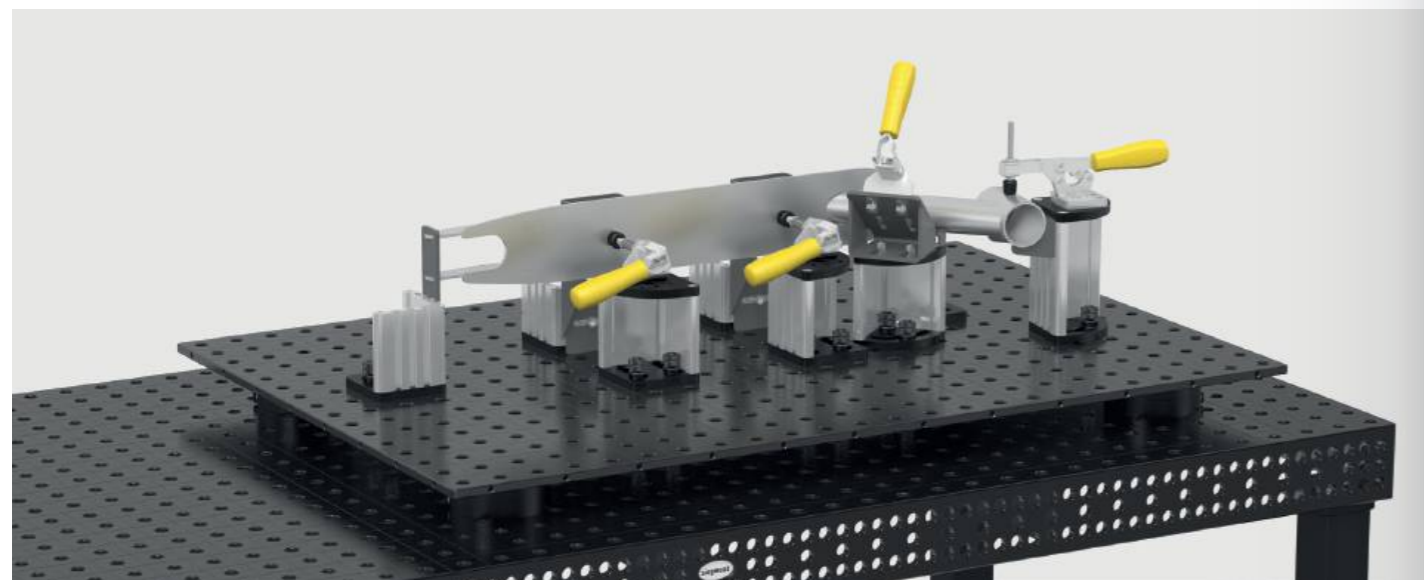

Vertikalspanner 1800 mit Adapter

Adapter CS160715.4, für Systembohrung 16 mm



	SP	G	Aktionspreis
4-CS160790	1,80 kN	0,79 kg	50 CHF • statt 55 CHF

Horizontalspanner 1800 mit Adapter

Adapter CS160715.4, für Systembohrung 16 mm



	SP	G	Aktionspreis
4-CS160794	1,80 kN	0,79 kg	48 CHF • statt 51 CHF

Schubstangenspanner 2500 mit Adapter

Adapter CS160715.4, für Systembohrung 16 mm



	SP	G	Aktionspreis
4-CS160792	2,50 kN	0,87 kg	62 CHF • statt 66 CHF

Schubstangenspanner 4000 mit Adapter

Adapter CS160715.4, für Systembohrung 16 mm



	SP	G	Aktionspreis
4-CS160793	4 kN	1,36 kg	78 CHF • statt 83 CHF

Spannpratzen

Spannpratze 2-12 / 18-32

Aluminium, CS160212: Spannbereich 2-12 mm, CS161832: Spannbereich 18-32 mm, zur Befestigung: Bolzen 160532 (nicht im Lieferumfang enthalten)



	L (a)	B (b)	H (c)	G		
2-CS160212	2-12	103 mm	30 mm	20 mm	0,06 kg	13 CHF •
2-CS161832	18-32	103 mm	30 mm	35 mm	0,06 kg	13 CHF •

Set Spannpratze

Lieferumfang: 4x Spannpratze 2-12 CS160212, 4x Spannpratze 18-32 CS161832, 4x Bolzen 160532



	G	
2-CS160212.Set	0,92 kg	177 CHF •

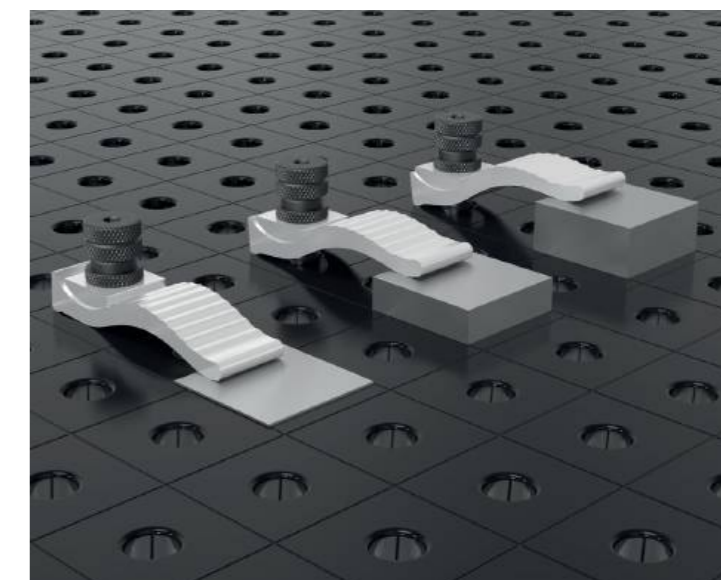
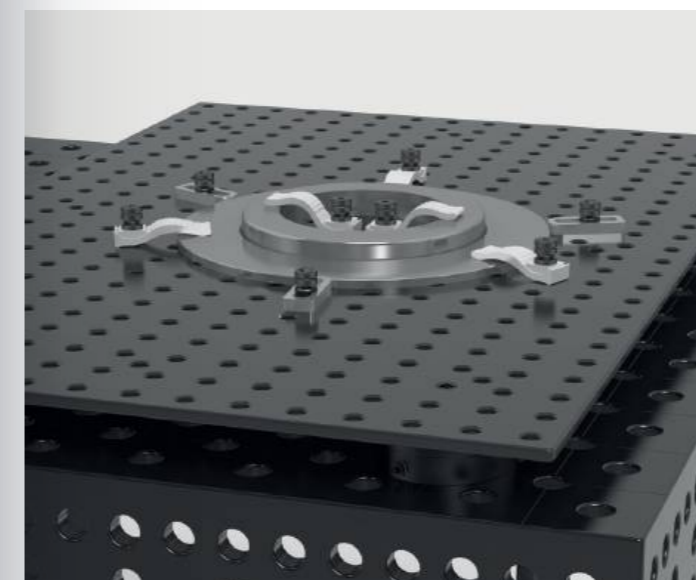

Vario Prisma Ø 50 90°/120° mit eingeschraubtem Bund

M10-Gewinde für z. B. Prisma-Verlängerung Artikel-Nr. 160649, für Rund-/Vierkantrohre bis Ø 80 mm



	H (c)	Ø	G	
2-160645.1.N	20 mm	50 mm	0,21 kg	40 CHF •
2-160645.1.A	20 mm	50 mm	0,07 kg	55 CHF •
2-160645.1.PA	20 mm	50 mm	0,03 kg	51 CHF •

Prisma Ø 80 120° mit eingeschraubtem Bund

M10-Gewinde für z. B. Prisma-Verlängerung Artikel-Nr. 160649, für Rohre bis Ø 120 mm

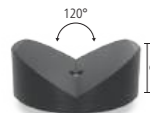

	H (c)	Ø	G	
2-160652.1	30 mm	80 mm	0,77 kg	45 CHF •
2-160652.1.A	30 mm	80 mm	0,26 kg	67 CHF •
2-160652.1.PA	30 mm	80 mm	0,12 kg	67 CHF •

Vario Prisma Ø 50 90°/120° ohne Bund brüniert

Prisma kann mittels Bolzen befestigt werden, für Rund-/Vierkantrohre bis Ø 80 mm



	H (c)	Ø	G	
2-160641	35 mm	50 mm	0,39 kg	41 CHF •

Spannkegel brüniert

zur Aufnahme von Rund-/Vierkantrohren bis Ø 45 mm, Spannen mit Bolzen



	H (c)	Ø	G	
2-160670	40 mm	45 mm	0,26 kg	17 CHF •



Schraubunterlage Ø 50 brüniert

Finejustierung Höhe im Bereich 55-75 mm, kombinierbar mit Auflagesatz 160821 und Prisma-Verlängerungen



	H (c)	Ø	G	
2-160822	55-75 mm	50 mm	0,71 kg	37 CHF •

Auflage höhenverstellbar mit Skala brüniert

inkl. Gewindestift, Höhe stufenlos einstellbar zwischen 20-105 mm, Gewindestift zur Aufnahme von Prismen



	H (c)	Ø	G	
2-160824	125 mm	40 mm	0,33 kg	46 CHF •

Auflagesatz 7-teilig brüniert

zum Ausgleich von 1-60 mm Höhendifferenz, mit M10-Gewinde



	H (c)	Ø	G	
2-160821	65 mm	25 mm	0,17 kg	42 CHF •

Auflageturm brüniert

variable Auflagefläche, mit M10-Gewinde



	H (c)	Ø	G	
2-160821.1	65 mm	25 mm	0,09 kg	21 CHF •

Scheibensatz

Stufungen der Scheiben: 1 / 2 / 3 / 5 / 10 / 20 mm



	Ø	G	
2-160821.2	25 mm	0,08 kg	21 CHF •

Prisma-Verlängerung brüniert

kompatibel mit Prismen, Auflagesatz 160821 und Schraubunterlage 160822



	L (a)	Ø	G	
2-160649.1	50 mm	16 mm	0,08 kg	19 CHF •
2-160649.2	100 mm	16 mm	0,15 kg	24 CHF •

Prisma-Einschraubbund brüniert

zur Befestigung von Prismen in Bohrungen



	L (a)	Ø	G	
2-160649	10 mm	16 mm	0,02 kg	7 CHF •

Spezialschraube

für Prismen System 16



	L (a)	Ø	G	
2-160649.0	10 mm	16 mm	0,02 kg	7 CHF •



Weitere Informationen und Zubehörteile zu diesen Produkten finden Sie online.



www.siegmund.com/
F-prism16

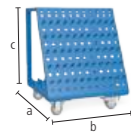

Werkzeugwagen pulverbeschichtet
Zulässiges Gesamtgewicht 240 kg

16

	L (a)	B (b)	H (c)	G	
2-160910	555 mm	560 mm	680 mm	30 kg	617 CHF •



Werkzeugwand pulverbeschichtet
Befestigung mit Bolzen am Schweisstisch oder mit Schrauben an der Wand

16

	L (a)	B (b)	H (c)	G	
2-160912	500 mm	50 mm	500 mm	7,40 kg	249 CHF •



Schweisschutzwand
Befestigung mit 2 Bolzen (16: 000520, 22: 002822, 28: 280511), produktionstechnisch nicht kratzerfrei, farbige Lackierung als Sonderanfertigung gegen Aufpreis erhältlich

16 22 28

	L (a)	B (b)	H (c)	G	
2-280980	1600 mm	50 mm	800 mm	23 kg	204 CHF •

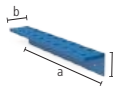

Modul für Werkzeugwand mit Hülsen pulverbeschichtet
für Schraubzwingen / Prismen / Bolzen, Rückwandplatte nicht im Lieferumfang enthalten

16

	L (a)	B (b)	H (c)	Ø	G	
2-160930	500 mm	80 mm	90 mm	16 mm	1,90 kg	72 CHF •

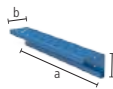

Modul für Werkzeugwand ohne Hülsen pulverbeschichtet
für Prismen / Bolzen, Rückwandplatte nicht im Lieferumfang enthalten

16

	L (a)	B (b)	H (c)	Ø	G	
2-160931	500 mm	80 mm	90 mm	16 mm	1,60 kg	51 CHF •

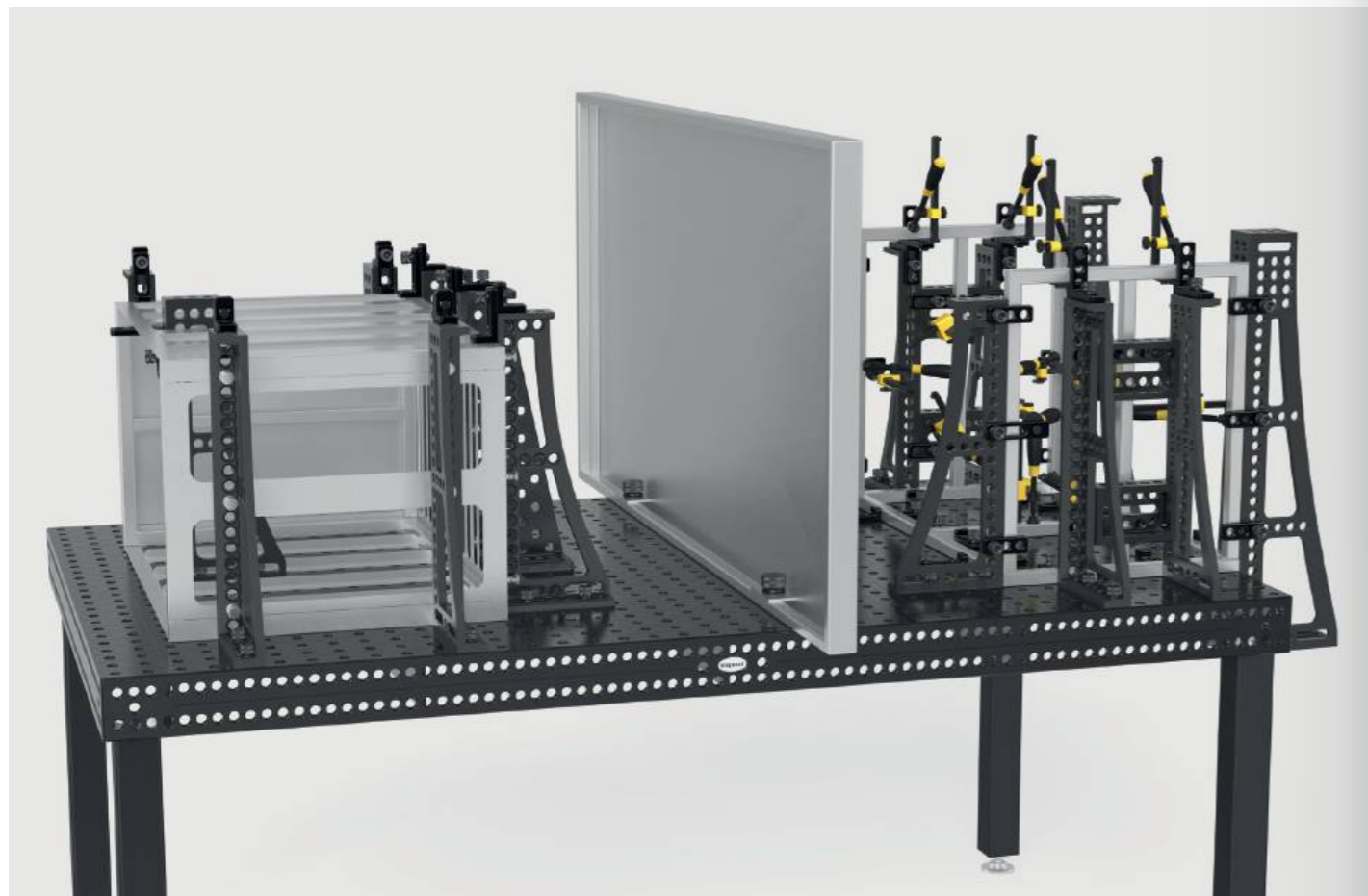

Aufnahmepin für Werkzeugwand brüniert
im 10er Pack

B 16

	L (a)	Ø	G	
2-160936.10	22 mm	16 mm	0,01 kg	15 CHF •



Innensechskantschlüssel Grösse 4
gelb

16

	G	
2-160852	0,06 kg	13 CHF •



Bürste Ø 17 mit Schutzkappe
zur Reinigung der Systembohrungen

16

	Ø	G	
2-160820	17 mm	0,05 kg	17 CHF •



Bürste Ø 17 für Bohrmaschine / 10-Pack
zur Reinigung der Systembohrungen

16

	Ø	G	
2-160820.10	17 mm	0,05 kg	62 CHF •



Brennerhalter brüniert
in Systembohrung positionierbar

B 16

	H (c)	G	
2-160920	200 mm	0,27 kg	23 CHF •



Masseanschluss Komfort
gewährleistet 100%igen Kontakt zum Schweisstisch, Befestigung in Systembohrungen, Belastung bis 500 Ampere, Kabelquerschnitt 70-95 mm²

16 22 28

	G	
2-000810	0,66 kg	48 CHF •



Tragöse
zum sicheren Transport von Siegmund Schweisstischen und U-Winkeln, Zur Befestigung: System 16: 4x 160511, Tragfähigkeit: 1500 kg (axiale Belastung)

NEW

16

	L (a)	B (b)	H (c)	G	
2-160836	141 mm	141 mm	120 mm	3,10 kg	63 CHF •



Weitere Informationen und Zubehörteile zu diesen Produkten finden Sie online.



www.siegmund.com/
F-accessories16

Basic

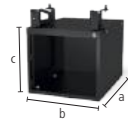

Sub Table Box abschliessbar für Basic

pulverbeschichtet, Stauraum unter Ihrem Schweisstisch, 360 mm Platz für Schubladen, abschliessbar, inkl. zwei Schlüssel

16

	L (a)	B (b)	H (c)	TF	G	
2-161990	630 mm	485 mm	430 mm	100 kg	28,50 kg	369 CHF •

Set Sub Table Box abschliessbar für Basic inkl. 2 Schubladen

inkl. Schubladen (2x 004230), pulverbeschichtet, Stauraum unter Ihrem Schweisstisch, abschliessbar, inkl. zwei Schlüssel, wird vormontiert geliefert, Auszugsmass Schublade 500 mm

16



	L (a)	B (b)	H (c)	TF	G	Aktionspreis
2-161990.1	630 mm	485 mm	430 mm	100 kg	42,50 kg	523 CHF • statt 529 CHF

Set Sub Table Box abschliessbar für Basic inkl. 3 Schubladen

inkl. Schubladen (1x 004220, 1x 004225, 1x 004230), pulverbeschichtet, Stauraum unter Ihrem Schweisstisch, abschliessbar, inkl. zwei Schlüssel, wird vormontiert geliefert, Auszugsmass Schublade 500 mm

16



	L (a)	B (b)	H (c)	TF	G	Aktionspreis
2-161990.2	630 mm	485 mm	430 mm	100 kg	47,50 kg	573 CHF • statt 588 CHF

Professional 750 / Extreme 8.7

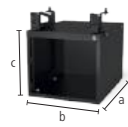

Sub Table Box abschliessbar

pulverbeschichtet, Stauraum unter Ihrem Schweisstisch, 360 mm Platz für Schubladen, Tischgrösse 1000x500 mm nicht kompatibel, abschliessbar, inkl. zwei Schlüssel

16

	L (a)	B (b)	H (c)	TF	G	
2-160990	630 mm	485 mm	430 mm	100 kg	28,50 kg	369 CHF •

Set Sub Table Box abschliessbar inkl. 2 Schubladen

inkl. Schubladen (2x 004230), pulverbeschichtet, Stauraum unter Ihrem Schweisstisch, Tischgrösse 1000x500 mm nicht kompatibel, abschliessbar, inkl. zwei Schlüssel, wird vormontiert geliefert, Auszugsmass Schublade 500 mm

16



	L (a)	B (b)	H (c)	TF	G	Aktionspreis
2-160990.1	630 mm	485 mm	430 mm	100 kg	42,50 kg	523 CHF • statt 529 CHF

Set Sub Table Box abschliessbar inkl. 3 Schubladen

inkl. Schubladen (1x 004220, 1x 004225, 1x 004230), pulverbeschichtet, Stauraum unter Ihrem Schweisstisch, Tischgrösse 1000x500 mm nicht kompatibel, abschliessbar, inkl. zwei Schlüssel, wird vormontiert geliefert, Auszugsmass Schublade 500 mm

16

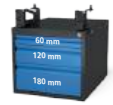

	L (a)	B (b)	H (c)	TF	G	Aktionspreis
2-160990.2	630 mm	485 mm	430 mm	100 kg	47,50 kg	573 CHF • statt 588 CHF



Weitere Informationen und Zubehörteile zu diesen Produkten finden Sie online.



www.siegmund.com/
F-stbox

Extreme 8.7 PLUS

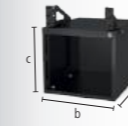

Sub Table Box abschliessbar für PLUS Tisch

pulverbeschichtet, Stauraum unter Ihrem Schweisstisch, 360 mm Platz für Schubladen, abschliessbar, inkl. zwei Schlüssel

16

	L (a)	B (b)	H (c)	TF	G	
2-162990	630 mm	485 mm	430 mm	100 kg	28 kg	369 CHF •

Set Sub Table Box abschliessbar für PLUS Tisch inkl. 2 Schubladen

inkl. Schubladen (2x 004230), pulverbeschichtet, Stauraum unter Ihrem Schweisstisch, abschliessbar, inkl. zwei Schlüssel, wird vormontiert geliefert, Auszugsmass Schublade 500 mm

16



	L (a)	B (b)	H (c)	TF	G	Aktionspreis
2-162990.1	630 mm	485 mm	430 mm	100 kg	42 kg	523 CHF • statt 529 CHF

Set Sub Table Box abschliessbar für PLUS Tisch inkl. 3 Schubladen

inkl. Schubladen (1x 004220, 1x 004225, 1x 004230), pulverbeschichtet, Stauraum unter Ihrem Schweisstisch, abschliessbar, inkl. zwei Schlüssel, wird vormontiert geliefert, Auszugsmass Schublade 500 mm

16



	L (a)	B (b)	H (c)	TF	G	Aktionspreis
2-162990.2	630 mm	485 mm	430 mm	100 kg	47 kg	573 CHF • statt 588 CHF

Konfiguration



Schublade mit Klipschiene

pulverbeschichtet, jederzeit nachrüstbar, für Sub Table Box, für Workstation 0806 / 1208 / 1212 mit Wänden

16 22 28

	L (a)	B (b)	H (c)	TF	G	
2-004220	590 mm	400 mm	60 mm	50 kg	5,50 kg	66 CHF •
2-004225	590 mm	400 mm	120 mm	50 kg	6,50 kg	74 CHF •
2-004230	590 mm	400 mm	180 mm	50 kg	7 kg	81 CHF •
2-004235	590 mm	400 mm	240 mm	50 kg	7,50 kg	88 CHF •



Schraubstock 100

Siegmund Schraubstock 100

Befestigung im 45° oder 90° Winkel, Backenbreite 100 mm, Öffnungshub 100 mm, Befestigung Schweisstisch: System 16: 2x 160511, System 22: 2x 160513 + 2x 000541, System 28: 2x 160511 + 2x 000545



16 22 28

	SP	G	
2-004310	20 kN	9,50 kg	216 CHF •

Schonbacken-Set 100 inkl. Tasche

Lieferumfang: 2x Fiber, 2x Gummi, 2x Alu Neutral, 2x Alu Prismen



16 22 28

	G	
2-004315	0,70 kg	51 CHF •

Set Siegmund Schraubstock 100 System 16

Befestigung im 45° oder 90° Winkel, Backenbreite 100 mm, Öffnungshub 100 mm, Lieferumfang: 1x Schraubstock 004310, 2x Bolzen 160511, 1x Schonbacken-Set 004315



16

	SP	G	
2-164310	20 kN	10,36 kg	319 CHF •

Schraubstock 125

Siegmund Schraubstock 125

Befestigung im 45° oder 90° Winkel, Backenbreite 125 mm, Öffnungshub 125 mm, Befestigung: System 16: 2x 160511 + 2x 000546, System 22: 2x 220513 + 2x 000544, System 28: 2x 280511



16 22 28

	SP	G	
2-004320	30 kN	17,50 kg	254 CHF •

Schonbacken-Set 125 inkl. Tasche

Lieferumfang: 2x Fiber, 2x Gummi, 2x Alu Neutral, 2x Alu Prismen



16 22 28

	G	
2-004325	0,85 kg	57 CHF •

Set Siegmund Schraubstock 125 System 16

Befestigung im 45° oder 90° Winkel, Backenbreite 125 mm, Öffnungshub 125 mm, Lieferumfang: 1x Schraubstock 004320, 2x Bolzen 160511, 2x Reduzierbuchse 000546, 1x Schonbacken-Set 004325



16

	SP	G	
2-164320	30 kN	18,65 kg	386 CHF •



Weitere Informationen und Zubehörteile zu diesen Produkten finden Sie online.



www.siegmund.com/
F-benchvice

Schraubstock 150

Siegmund Schraubstock 150

Befestigung im 45° oder 90° Winkel, Backenbreite 150 mm, Öffnungshub 150 mm, Befestigung: System 16: 2x 160511 + 2x 000546, System 22: 2x 220513 + 2x 000544, System 28: 2x 280511



16 22 28

	SP	G	
2-004330	40 kN	24 kg	330 CHF •

Schonbacken-Set 150 inkl. Tasche

Lieferumfang: 2x Fiber, 2x Gummi, 2x Alu Neutral, 2x Alu Prismen



16 22 28

	G	
2-004335	1 kg	64 CHF •

Set Siegmund Schraubstock 150 System 16

Befestigung im 45° oder 90° Winkel, Backenbreite 150 mm, Öffnungshub 150 mm, Lieferumfang: 1x Schraubstock 004330, 2x Bolzen 160511, 2x Reduzierbuchse 000546, 1x Schonbacken-Set 004335



16

	SP	G	
2-164330	40 kN	25,30 kg	464 CHF •

Schonbacken

Der Grundkörper der Schonbacken besteht aus soliden Aluminiumprofilen. Die integrierten Magnete in den Profilen halten die Schonbacken zuverlässig am Schraubstock und ermöglichen ein schnelles und einfaches Wechseln der Schonbacken, je nach Werkstück oder Bearbeitungsschritt. Trotz der sehr hohen Magnetkraft werden Werkstücke nicht magnetisiert. Die Schonbacken sind rechtwinkelig und planparallel, wodurch die hohe Genauigkeit des Siegmund Schraubstocks erhalten bleibt.

Schonbacken-Set

2x Fiber: geeignet für feingefräste, feingehobelte, geschliffene oder polierte Flächen, 2x Gummi: geeignet für Holz- und Kunststoffteile, 2x Alu Neutral: sicheres Spannen von grob- bis mittelfein bearbeiteten Werkstücken durch Rillen, 2x Alu Prismen: Spannen von runden oder ovalen Werkstücken durch Prismen



Tischpresse System 16

Presskraft von 2,5 Tonnen, Gesamthub 60 mm, Bedienkraft 330 N, Fixierung immer an zwei Stellen erforderlich



	G	
2-160780	6,50 kg	1'127 CHF •

Sonderwinkel System 16

als Verlängerung und vertikale Fixierung der Presse

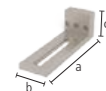

	L (a)	B (b)	H (c)	G	
2-160702	195 mm	60 mm	60 mm	1,41 kg	56 CHF •

Druckstück

000701.AL: empfohlen bei Stahlarbeiten, 000701.PA: empfohlen bei Anwendungen mit Edelstahl



	H (c)	Ø	G	
2-000701.AL	15 mm	55 mm	0,08 kg	23 CHF •
2-000701.PA	15 mm	55 mm	0,03 kg	19 CHF •

Stempel 90° mit Verlängerung

zum Drücken in Ecken ohne Beschädigung der Schweissnaht



	L (a)	B (b)	H (c)	G	
2-000706	168 mm	50 mm	50 mm	0,82 kg	99 CHF •

Rohreinsatz POM-C

zum Richten von Rohren, für Rohre Ø 21,4 mm: 000703.1, für Rohre Ø 26,9 mm: 000703.4, für Rohre Ø 33,7 mm: 000703.2, für Rohre Ø 42,4 mm: 000703.3



	L (a)	Ø	G	
2-000703.1	35 mm	55 mm	0,08 kg	22 CHF •
2-000703.4	35 mm	55 mm	0,08 kg	22 CHF •
2-000703.2	35 mm	55 mm	0,08 kg	22 CHF •
2-000703.3	35 mm	55 mm	0,07 kg	22 CHF •

Rohrbiegestempel POM-C

zum Biegen und Richten von Rohren, für Rohre Ø 21,4 mm: 000704.1, für Rohre Ø 26,9 mm: 000704.4, für Rohre Ø 33,7 mm: 000704.2, für Rohre Ø 42,4 mm: 000704.3



	L (a)	B (b)	H (c)	G	
2-000704.1	120 mm	35 mm	60 mm	0,25 kg	40 CHF •
2-000704.4	120 mm	35 mm	60 mm	0,26 kg	40 CHF •
2-000704.2	120 mm	35 mm	60 mm	0,25 kg	40 CHF •
2-000704.3	120 mm	35 mm	60 mm	0,23 kg	40 CHF •

Gegenlager POM-C

als Gegenlager zum Biegen und Richten von Rohren, Lagerbuchse zur Befestigung erforderlich, Befestigung mit Bolzen 160515 / 220515 / 280513 (nicht im Lieferumfang enthalten), für Rohre Ø 21,4 mm: 000705.1, für Rohre Ø 26,9 mm: 000705.4, für Rohre Ø 33,7 mm: 000705.2, für Rohre Ø 42,4 mm: 000705.3

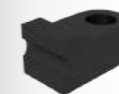

	L (a)	B (b)	H (c)	G	
2-000705.1	60 mm	114 mm	55 mm	0,37 kg	51 CHF •
2-000705.4	60 mm	111 mm	55 mm	0,35 kg	50 CHF •
2-000705.2	60 mm	102 mm	55 mm	0,31 kg	49 CHF •
2-000705.3	60 mm	93 mm	55 mm	0,27 kg	46 CHF •

Lagerbuchse

zur drehbaren Befestigung der Gegenlager in den Systembohrungen, zur Befestigung: 160515



	L (a)	Ø	G	
2-160701	48 mm	40 mm	0,26 kg	18 CHF •

Produkttempfehlung

Basic-Set

Im Set enthalten: 1x 000701.PA, 1x 000701.AL, 1x 160702



	G	Aktionspreis
2-160783	1,52 kg	79 CHF • statt 98 CHF

Rohrriech-Set für Ø 21,4

Im Set enthalten: 1x 000703.1, 1x 000704.1, 2x 000705.1, 2x 160701, Befestigung mit Bolzen 160515 (nicht im Lieferumfang enthalten)



	G	Aktionspreis
2-160782.1	1,59 kg	162 CHF • statt 202 CHF

Rohrriech-Set für Ø 26,9

Im Set enthalten: 1x 000703.4, 1x 000704.4, 2x 000705.4, 2x 160701, Befestigung mit Bolzen 160515 (nicht im Lieferumfang enthalten)



	G	Aktionspreis
2-160782.4	1,56 kg	159 CHF • statt 198 CHF

Rohrriech-Set für Ø 33,7

Im Set enthalten: 1x 000703.2, 1x 000704.2, 2x 000705.2, 2x 160701, Befestigung mit Bolzen 160515 (nicht im Lieferumfang enthalten)



	G	Aktionspreis
2-160782.2	1,47 kg	158 CHF • statt 196 CHF

Rohrriech-Set für Ø 42,4

Im Set enthalten: 1x 000703.3, 1x 000704.3, 2x 000705.3, 2x 160701, Befestigung mit Bolzen 160515 (nicht im Lieferumfang enthalten)



	G	Aktionspreis
2-160782.3	1,36 kg	152 CHF • statt 190 CHF



Weitere Informationen und Zubehörteile zu diesen Produkten finden Sie online.



www.siegmund.com/
F-tablepress

SYSTEMÜBERGREIFENDE LÖSUNGEN



Unser Siegmund Baukasten beruht auf drei verschiedenen Bohrungsgrößen. Die Bohrungsgröße definiert das System. Innerhalb eines Systems können sämtliche Werkzeugteile und Sets auf allen Tischserien verwendet werden. Wenn Sie systemübergreifend arbeiten möchten, bieten wir auch ein umfangreiches Sortiment an Verbindungselementen.



Magnetspanntechnik

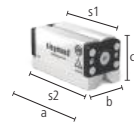

Duo Magnetspannblock 5 / 7 / 10

000780: Systemhaltekraft 5 kN, Spannfläche (s1) 120x57 mm / (s2) 136x64 mm, 000781: Systemhaltekraft 7 kN, Spannfläche (s1) 156x57 mm / (s2) 172x64 mm, 000782: Systemhaltekraft 10 kN, Spannfläche (s1) 162x76 mm / (s2) 178x87 mm

16 22 28

	L (a)	B (b)	H (c)	G	
2-000780	143 mm	64 mm	71 mm	3,90 kg	290 CHF •
2-000781	178 mm	64 mm	71 mm	4,90 kg	362 CHF •
2-000782	184 mm	87 mm	88 mm	8,80 kg	480 CHF •



Aktionspaket Duo Magnetspannblock 5

Spannfläche (s1): 120x57 mm, Spannfläche (s2): 136x64 mm, Lieferumfang: 2x Duo Magnetspannblock + 1x Innensechskantschlüssel

16 22 28

	L (a)	B (b)	H (c)	G	Aktionspreis
2-000780.Set	143 mm	64 mm	71 mm	7,80 kg	520 CHF • statt 580 CHF



Aktionspaket Duo Magnetspannblock 7

Spannfläche (s1): 156x57 mm, Spannfläche (s2): 172x64 mm, Lieferumfang: 2x Duo Magnetspannblock + 1x Innensechskantschlüssel

16 22 28

	L (a)	B (b)	H (c)	G	Aktionspreis
2-000781.Set	178 mm	64 mm	71 mm	9,80 kg	651 CHF • statt 723 CHF



Aktionspaket Duo Magnetspannblock 10

Spannfläche (s1): 162x76 mm, Spannfläche (s2): 178x87 mm, Lieferumfang: 2x Duo Magnetspannblock + 1x Innensechskantschlüssel

16 22 28

	L (a)	B (b)	H (c)	G	Aktionspreis
2-000782.Set	184 mm	87 mm	88 mm	17,60 kg	862 CHF • statt 960 CHF

Weitere Informationen und Zubehörteile zu diesen Produkten finden Sie online. www.siegmund.com/F-magnetic

Verbindungselemente



Kombi Schnellspannbolzen zweifach brüniert

zur Befestigung von Bauteilen aus grossen Systemen auf kleineren Systemen, NICHT zum Verbinden von Tischen und U-Winkeln zulässig

16 22 28

	L (a)	Ø	SK	ZK	AM	G		
2-000520	28 -> 16	75 mm	40 mm	55 kN	10 kN	10 Nm	0,32 kg	55 CHF •
2-002822	28 -> 22	88 mm	40 mm	130 kN	15 kN	15 Nm	0,45 kg	55 CHF •
2-002216	22 -> 16	71 mm	35 mm	55 kN	10 kN	10 Nm	0,28 kg	50 CHF •



Verbindungsbolzen brüniert

zum Verbinden von Tischen unterschiedlicher Systeme, zur systemübergreifenden Verbindung von Bauteilen über Systembohrung, nicht für Alu Profile geeignet

16 22 28

	L (a)	Ø	SK	ZK	AM	G		
2-000562	28 <-> 16	34 mm	32 mm	50 kN	4 kN	15 Nm	0,12 kg	25 CHF •
2-028022	28 <-> 22	36 mm	32 mm	120 kN	6 kN	15 Nm	0,11 kg	25 CHF •
2-022016	22 <-> 16	27 mm	27 mm	20 kN	4 kN	15 Nm	0,06 kg	23 CHF •

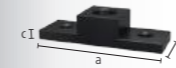

Adapterplatte brüniert

systemübergreifende Befestigung von Zwingen, zum Spannen von Bauteilen aus grossen Systemen auf kleineren Systemen, Fixierung mit Bolzen

16 22 28

	L (a)	B (b)	H (c)	G		
2-000570	28 -> 16	150 mm	50 mm	35 mm	0,94 kg	47 CHF •



Adapterplatte nitriert

systemübergreifende Befestigung von Zwingen, zum Spannen von Bauteilen aus grossen Systemen auf kleineren Systemen, Fixierung mit Bolzen

16 22 28

	L (a)	B (b)	H (c)	G		
2-000571.N	28 -> 22	150 mm	50 mm	35 mm	1,09 kg	47 CHF •
2-000572.N	22 -> 16	150 mm	50 mm	25 mm	0,83 kg	47 CHF •

Reduzierbuchse (klein zu gross) brüniert

zum Spannen von Bauteilen aus kleinen Systemen auf grösseren Systemen, nicht für Langlöcher geeignet

16 22 28

	L (a)	Ø	G		
2-000545	16 -> 28	24 mm	32 mm	0,05 kg	15 CHF •

Reduzierbuchse (klein zu gross) brüniert

Spannbolzen lang erforderlich, zum Spannen von Bauteilen aus kleinen Systemen auf grösseren Systemen, nicht für Langlöcher geeignet

16 22 28

	L (a)	Ø	G		
2-000541	16 -> 22	24 mm	27 mm	0,04 kg	15 CHF •
2-000543	22 -> 28	36 mm	32 mm	0,08 kg	15 CHF •

Reduzierbuchse (gross zu klein) brüniert

zum Spannen von Bauteilen aus grossen Systemen auf kleineren Systemen, Fixierung im Bauteil, für Langlöcher geeignet

16 22 28

	L (a)	Ø	G		
2-000546	28 -> 16	29 mm	36 mm	0,07 kg	15 CHF •

Reduzierbuchse (gross zu klein) brüniert

Spannbolzen lang erforderlich, zum Spannen von Bauteilen aus grossen Systemen auf kleineren Systemen, Fixierung im Bauteil, für Langlöcher geeignet

22 28

	L (a)	Ø	G		
2-000544	28 -> 22	35 mm	36 mm	0,10 kg	15 CHF •
2-000542	22 -> 16	23 mm	31 mm	0,05 kg	15 CHF •

Adapterhülse brüniert

Aufnahme von Bauteilen in grösserem System, nicht zum Spannen mit Spannbolzen geeignet

16 22 28

	L (a)	Ø	G		
2-000547	16 -> 28	40 mm	30 mm	0,12 kg	16 CHF •
2-000549	22 -> 28	25 mm	30 mm	0,04 kg	16 CHF •
2-000548	16 -> 22	18 mm	24 mm	0,02 kg	16 CHF •

Weitere Informationen und Zubehörteile zu diesen Produkten finden Sie online. www.siegmund.com/F-connecting

Flanschen

Aufspannplatte 150 lbs mit Fixierbolzen nitriert

für Flansche US Norm, ANSI / ASME B 16,5 150 lbs, von 1/2" - 8", Lieferumfang: 2x 280255, 2x 280256, 2x 280257, benötigt für System 16: 000562/000520/000546, benötigt für System 22: 028022/002822/000544

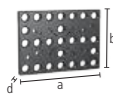

	L (a)	B (b)	MS (d)	G	
2-280250.P	350 mm	250 mm	25 mm	14 kg	604 CHF •

Aufspannplatte 300 lbs mit Fixierbolzen nitriert

für Flansche US Norm, ANSI / ASME B 16,5 300 lbs, von 1/2" - 8", Lieferumfang: 2x 280255, 2x 280256, 2x 280257, 2x 280258, benötigt für System 16: 000562/000520/000546, benötigt für System 22: 028022/002822/000544

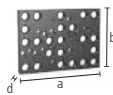

	L (a)	B (b)	MS (d)	G	
2-280251.P	350 mm	250 mm	25 mm	14 kg	687 CHF •

Aufspannplatte 400-600 lbs mit Fixierbolzen nitriert

für Flansche US Norm, ANSI / ASME B 16,5 400-600 lbs, von 1/2" - 6", Lieferumfang: 2x 280255, 2x 280256, 2x 280257, 2x 280258, 2x 280259, benötigt für System 16: 000562/000520/000546, benötigt für System 22: 028022/002822/000544

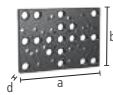

	L (a)	B (b)	MS (d)	G	
2-280252.P	350 mm	250 mm	25 mm	14 kg	715 CHF •

Fixierbolzen brüniert

für Aufspannplatte 280250.P / 280251.P / 280252.P



	L (a)	Ø	G	
2-280255	39 mm	15,50 mm	0,03 kg	16 CHF •
2-280256	41 mm	18,90 mm	0,05 kg	16 CHF •
2-280257	45 mm	22,20 mm	0,10 kg	17 CHF •

Fixierbolzen brüniert

für Aufspannplatte 280251.P / 280252.P



	L (a)	Ø	G	
2-280258	50 mm	25,20 mm	0,14 kg	24 CHF •

Fixierbolzen brüniert

für Aufspannplatte 280252.P



	L (a)	Ø	G	
2-280259	50 mm	28,20 mm	0,16 kg	26 CHF •

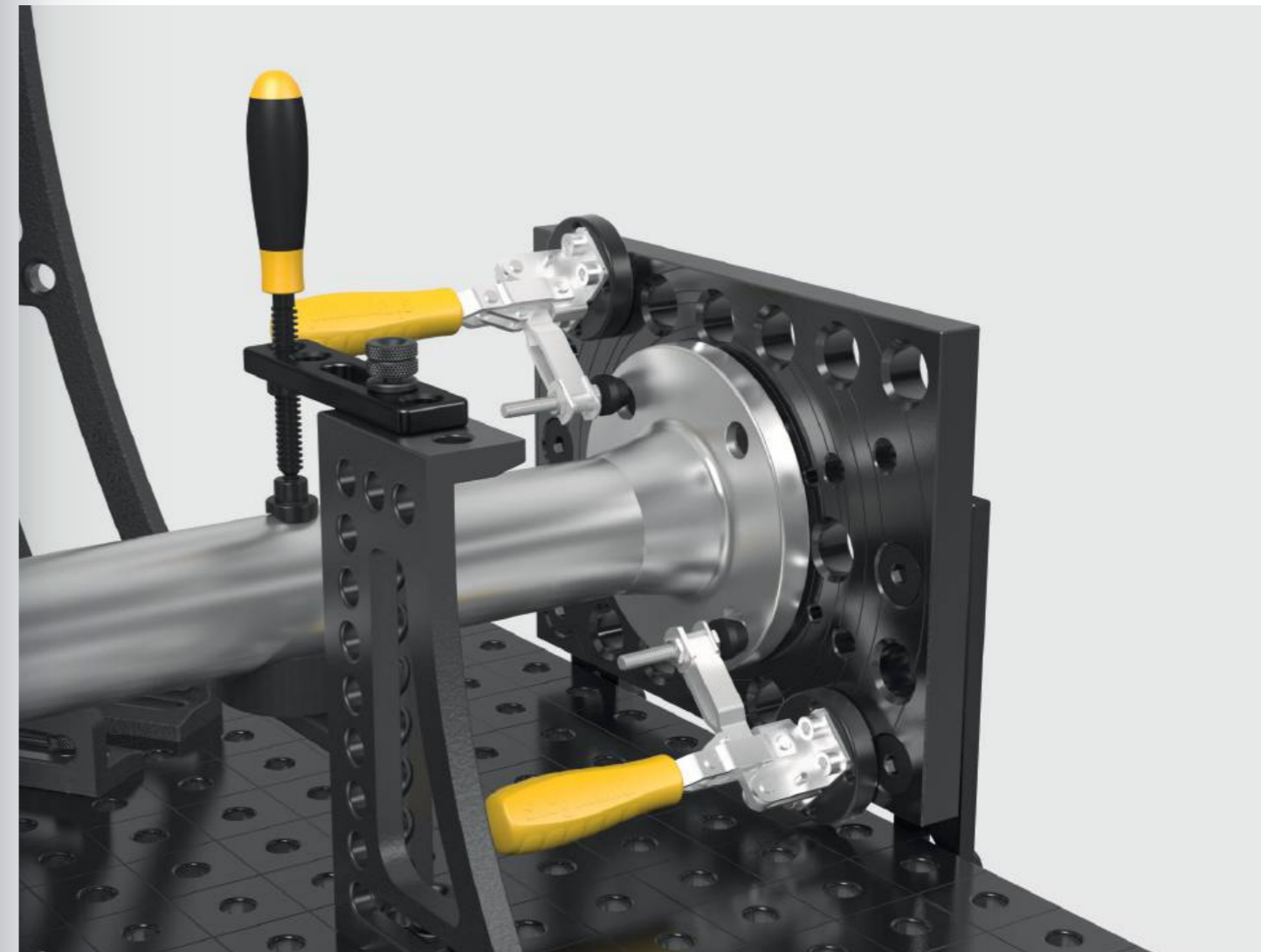
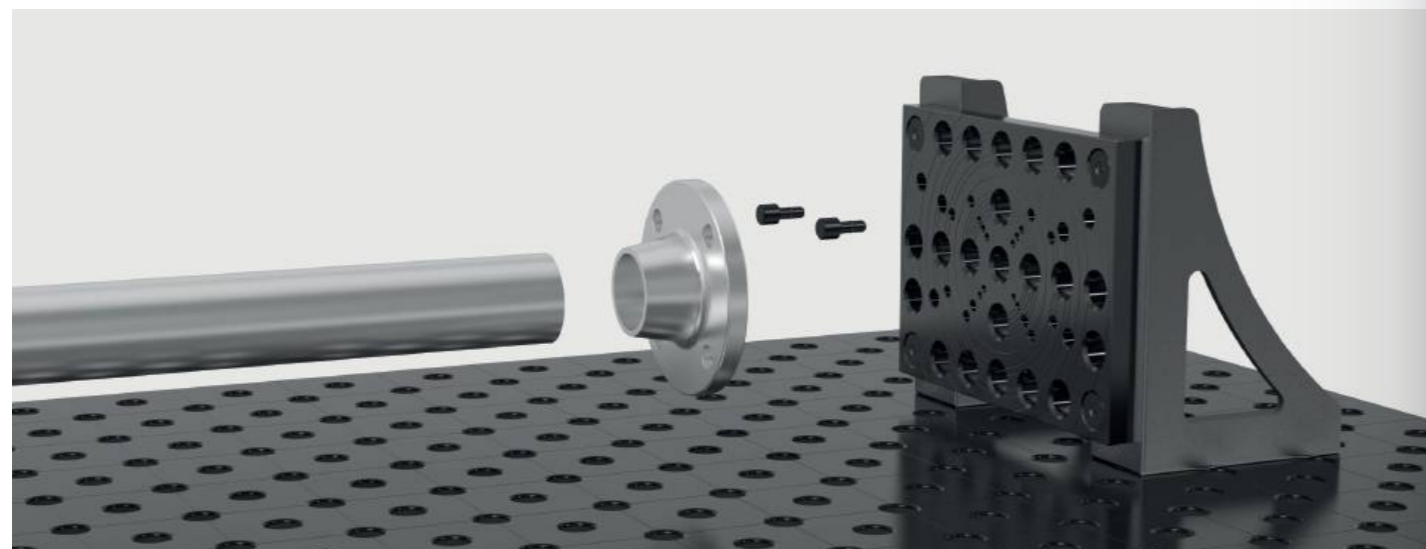

Aufspannplatte 550 für DIN Flansche mit Fixierbolzen nitriert

Lieferumfang: 2x 280222, 2x 280223, 2x 280224, 2x 280225, 2x 280226, 2x 280227, für System 16: 000562/000520/000546, für System 22: 028022/002822/000544

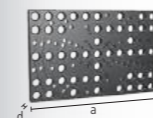

	L (a)	B (b)	MS (d)	G	
2-280220.P	550 mm	350 mm	25 mm	30 kg	655 CHF •

Aufspannplatte 350 für DIN Flansche mit Fixierbolzen nitriert

für Flansche DIN 2633, Nennweite DN 15 - DN 200, Lieferumfang: 2x 280222, 2x 280223, 2x 280224, benötigt für System 16: 000562/000520/000546, benötigt für System 22: 028022/002822/000544

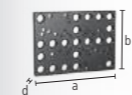

	L (a)	B (b)	MS (d)	G	
2-280221.P	350 mm	250 mm	25 mm	14 kg	557 CHF •

Fixierbolzen brüniert

für Aufspannplatte 280220.P / 280221.P



	L (a)	Ø	G	
2-280222	39 mm	13,80 mm	0,03 kg	14 CHF •
2-280223	41 mm	17,80 mm	0,05 kg	14 CHF •
2-280224	47 mm	21,80 mm	0,10 kg	14 CHF •
2-280225	50 mm	25,80 mm	0,14 kg	21 CHF •
2-280226	55 mm	29,80 mm	0,20 kg	21 CHF •
2-280227	60 mm	32,80 mm	0,27 kg	21 CHF •

Weitere Informationen und Zubehörteile zu diesen Produkten finden Sie online. www.siegmund.com/F-flanges

L: Länge, B: Breite, MS: Materialstärke, G: Gewicht, Ø: Durchmesser

Pneumatikspanner

Pneumatikzylinder kurze Form inkl. Adapter System 16

für automatisiertes Spannen, Kraft = 650 N bei 8 bar, mit Adapter in Systembohrung montieren, Hubbereich je nach Druckzylinder 25 mm bzw. 50 mm



				16
0-000850			0,90 kg	322 CHF ◦

Pneumatikzylinder kurze Form inkl. Adapter System 28

für automatisiertes Spannen, Kraft = 650 N bei 8 bar, mit Adapter in Systembohrung montieren, Hubbereich je nach Druckzylinder 25 mm bzw. 50 mm



				28
0-000851			0,93 kg	309 CHF ◦

Pneumatikzylinder lange Form für System 28

für automatisiertes Spannen, Kraft = 350 N bei 8 bar, mit Gewindebuchse System 28 in Gewindebohrungen fixieren, Hubbereich je nach Druckzylinder 25 mm bzw. 50 mm



				28
0-000855			0,80 kg	271 CHF ◦

Verteiler für 8 Abnehmer

für automatisiertes Spannen, Verbindung zwischen Pneumatikzylinder und Kompressor, Betriebsdruck 1-10 bar



				16 28
0-000860			0,14 kg	296 CHF ◦

Weitere Informationen und Zubehörteile zu diesen Produkten finden Sie online. www.siegmund.com/F-pneumatic

Pflegeserie

Kombi-Abziehstein

zur Pflege und Egalisierung von Unebenheiten der Tischoberfläche, geeignet für nicht nitririerte Schweißstische und Zubehörteile



					16 22 28
	L (a)	B (b)	H (c)	G	
2-000942	150 mm	50 mm	25 mm	0,42 kg	17 CHF ◦
2-000940	200 mm	50 mm	25 mm	0,56 kg	21 CHF ◦

CleanBasic 1 Liter in Sprühflasche

Reiniger auf Wasserbasis, zur täglichen Tischreinigung, verhindert Rostbildung, Sicherheitsdatenblatt online verfügbar



				16 22 28
2-000914			1,10 kg	15 CHF ◦

Aktionspaket CleanBasic 8x 1 Liter in Sprühflasche

Reiniger auf Wasserbasis, zur täglichen Tischreinigung, verhindert Rostbildung, Sicherheitsdatenblatt online verfügbar



				16 22 28
				Aktionspreis
2-000914.8			8,80 kg	109 CHF ◦
				statt 120 CHF



CleanBasic 5 Liter

Reiniger auf Wasserbasis, zur täglichen Tischreinigung, verhindert Rostbildung, Sicherheitsdatenblatt online verfügbar

				16 22 28
2-000915			5,20 kg	47 CHF ◦



Aktionspaket CleanBasic 6x 5 Liter

Reiniger auf Wasserbasis, zur täglichen Tischreinigung, verhindert Rostbildung, Sicherheitsdatenblatt online verfügbar

				16 22 28
				Aktionspreis
2-000915.6			31,20 kg	252 CHF ◦
				statt 280 CHF



Antihaft 1 Liter in Sprühflasche

Korrosionsschutz, unbrennbares, wasserlösliches Antihafmittel, verhindert Festbrennen von Schweißperlen auf Schweißstischen, Sicherheitsdatenblatt online verfügbar

				16 22 28
2-000924			1,10 kg	18 CHF ◦



Aktionspaket Antihaft 8x 1 Liter in Sprühflasche

Korrosionsschutz, unbrennbares, wasserlösliches Antihafmittel, verhindert Festbrennen von Schweißperlen auf Schweißstischen, Sicherheitsdatenblatt online verfügbar

				16 22 28
				Aktionspreis
2-000924.8			8,80 kg	128 CHF ◦
				statt 142 CHF



Antihaft 1 Liter in Pumpflasche

Korrosionsschutz, unbrennbares, wasserlösliches Antihafmittel, verhindert Festbrennen von Schweißperlen auf Schweißstischen, Sicherheitsdatenblatt online verfügbar

				16 22 28
2-000929			1,10 kg	39 CHF ◦



Antihaft 5 Liter

Korrosionsschutz, unbrennbares, wasserlösliches Antihafmittel, verhindert Festbrennen von Schweißperlen auf Schweißstischen, Sicherheitsdatenblatt online verfügbar

				16 22 28
2-000926			5,20 kg	55 CHF ◦



Aktionspaket Antihaft 6x 5 Liter

Korrosionsschutz, unbrennbares, wasserlösliches Antihafmittel, verhindert Festbrennen von Schweißperlen auf Schweißstischen, Sicherheitsdatenblatt online verfügbar

				16 22 28
				Aktionspreis
2-000926.6			31,20 kg	295 CHF ◦
				statt 328 CHF

Weitere Informationen und Zubehörteile zu diesen Produkten finden Sie online. www.siegmund.com/F-maintenance

Siegmund Roto-Positionierer

- Umdrehung der Aufspannplatte hydraulisch, optional elektrisch
- Hydraulische Höhenverstellung und Kippfunktion
- Grosser Arbeitsbereich, niedrige Bauhöhe
- inkl. drehbarem Masseanschluss: optimale Verbindung zur Tischplatte, kein Kabelverdrehen
- ohne Tischplatte / Achtkantplatte
- 6R300M16 / 6R450M16: Empfehlung: Achtkanttische ab Schlüsselweite von mind. 1200 mm



Siegmund Roto-Positionierer RP 1250

Tisch Drehzahl U/min: hydraulisch: 2 / elektrisch: 0-2, Betriebsspannung 400 V 50 Hz, Kippwinkel: 95°, Verfahrhöhe vertikal (A): 540-1120 mm, Verfahrhöhe horizontal (B): 700-1280 mm, Länge (C): 1760 mm, Breite (D): 1630 mm, Durchmesser Spannplatte (F): Ø 800 mm

	DM	KM	BG (E)	TF	G	
6R120M16	490 Nm	4900 Nm	750 mm	1250 kg	757 kg	27'869 CHF ◦

Siegmund Roto-Positionierer RP 2000

Tisch Drehzahl U/min: hydraulisch: 2 / elektrisch: 0-2, Betriebsspannung 400 V 50 Hz, Kippwinkel: 95° (Alternativ 140°), Verfahrhöhe vertikal (A): 550-1300 mm, Verfahrhöhe horizontal (B): 650-1400 mm, Länge (C): 1850 mm, Breite (D): 1660 mm, Durchmesser Spannplatte (F): Ø 800 mm

	DM	KM	BG (E)	TF	G	
6R200M16	1570 Nm	7850 Nm	750 mm	2000 kg	930 kg	31'106 CHF ◦

Siegmund Roto-Positionierer RP 3000

Tisch Drehzahl U/min: hydraulisch: 2 / elektrisch: 0-2, Betriebsspannung 400 V 50 Hz, Kippwinkel: 95° (Alternativ 140°), Verfahrhöhe vertikal (A): 740-1590 mm, Verfahrhöhe horizontal (B): 720-1570 mm, Länge (C): 2400 mm, Breite (D): 1825 mm, Durchmesser Spannplatte (F): 1100x1100 mm

	DM	KM	BG (E)	TF	G	
6R300M16	2350 Nm	11750 Nm	930 mm	3000 kg	1477 kg	35'954 CHF ◦

Siegmund Roto-Positionierer RP 4500

Tisch Drehzahl U/min (elektrisch): 0-1,5, Betriebsspannung 400 V 50 Hz, Kippwinkel: 95° (Alternativ 140°), Verfahrhöhe vertikal (A): 830-2080 mm, Verfahrhöhe horizontal (B): 880-2130 mm, Länge (C): 2590 mm, Breite (D): 2270 mm, Durchmesser Spannplatte (F): 1500x1500 mm

	DM	KM	BG (E)	TF	G	
6R450M16	5300 Nm	21200 Nm	1250 mm	4500 kg	2500 kg	54'040 CHF ◦

Bitte beachten Sie: Zulässige Traglast abzüglich Gewicht Tisch.

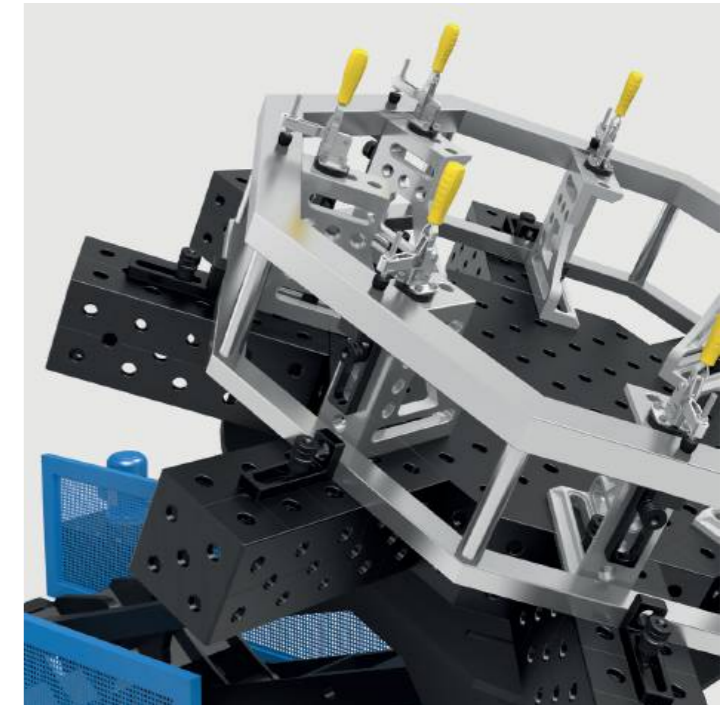
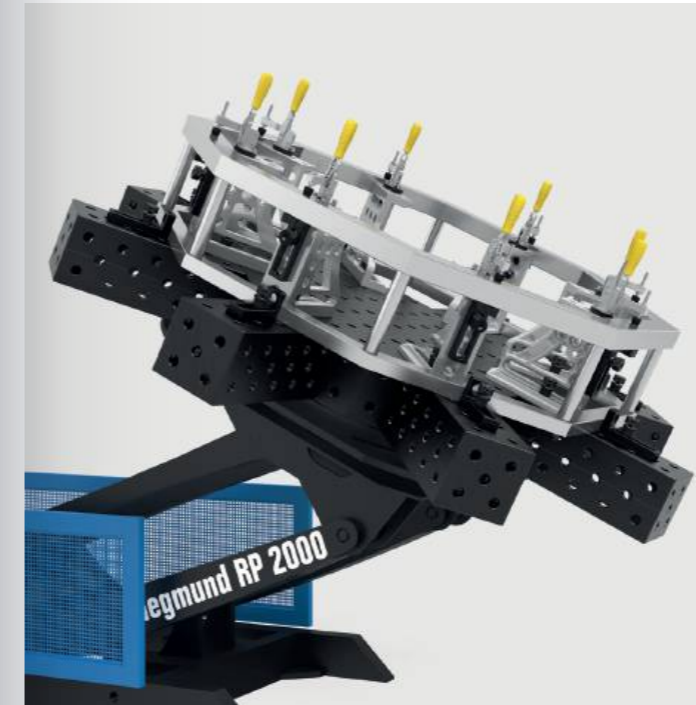
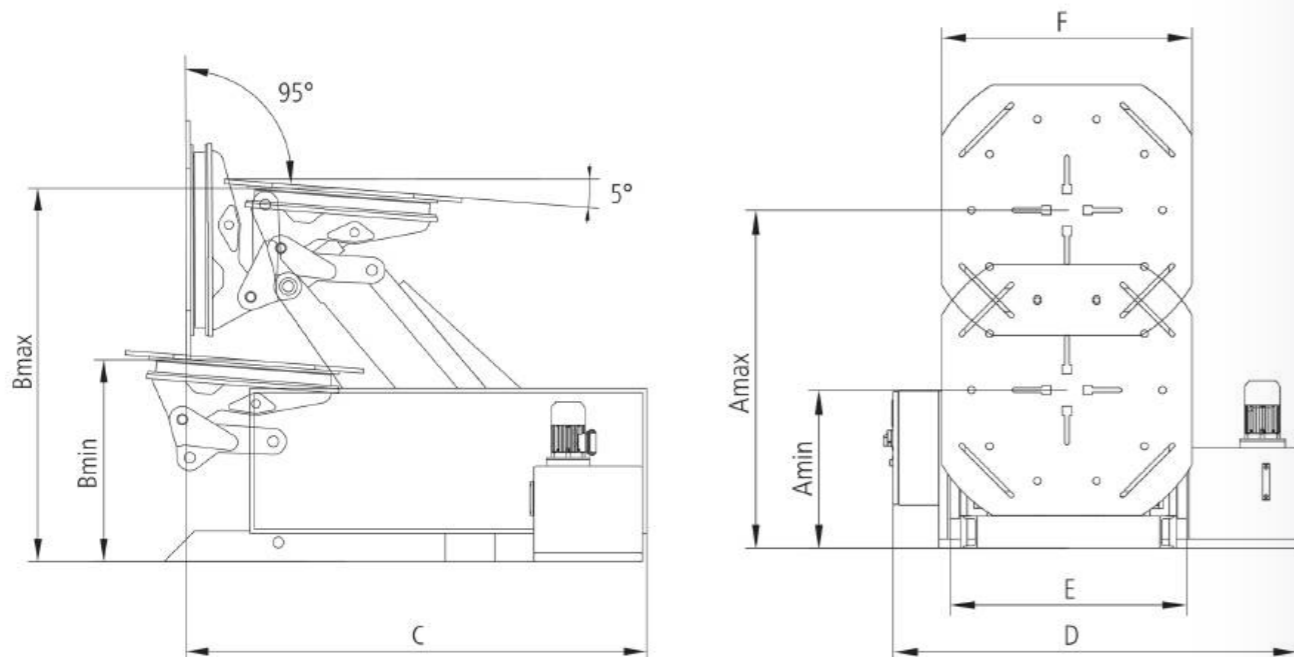

Produkttempfehlung



Handbedienung (kabelgebunden)

für RP 1250, RP 2000, RP 3000, RP 4500, im Grundpreis enthalten (ausser Bedienpult mit Teach-Funktion), Steuerungstasten für manuelle Einstellung, inkl. Halterung, nachträgliche Installation NICHT möglich

	G	
6R000150	5 kg	1'234 CHF ◦



Handbedienung (kabelgebunden) für Teach-Funktion

geeignet für Roto Positionierer mit Teach-Funktion, nachträgliche Installation möglich, nicht im Grundpreis bei Positionierern mit Teach-Funktion enthalten

	G	
6R000151	3,50 kg	1'234 CHF ◦



Fusspedal-Steuerung

für RP 1250, RP 2000, RP 3000, RP 4500, integrierte Start- und Stopp-Funktion zur Drehung der Aufspannplatte, nachträgliche Installation möglich

	G	
6R000250	5 kg	1'785 CHF ◦



Bedienpult mit Teach-Funktion für RP 1250, RP 2000, RP 3000

Programmieren, speichern und wiederholen von Positionen, Handbedienung (kabelgebunden) nur gegen Aufpreis erhältlich, elektrischer Antrieb (6R000450, 6R000460, 6R000470) zwingend erforderlich, nachträgliche Installation NICHT möglich

	G	
6R000550	20 kg	10'106 CHF ◦



Bedienpult mit Teach-Funktion für RP 4500

Programmieren, speichern und wiederholen von Positionen, Handbedienung (kabelgebunden) nur gegen Aufpreis erhältlich, nachträgliche Installation NICHT möglich

	G	
6R000560	20 kg	11'471 CHF ◦

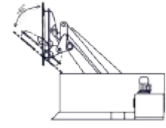

Optionaler Kippwinkel 140°

Kippen der Aufspannplatte um 140°, Durchdrehen bei Achtkanttischen ab 1200 mm in ausgefahrenem Zustand nicht möglich, nachträgliche Installation NICHT möglich

6R000350	RP 2000	3'474 CHF	○
6R000360	RP 3000	4'209 CHF	○



Elektrischer Antrieb

Drehzahl stufenlos einstellbar, Heben und Kippen durch hydraulischen Antrieb, nachträgliche Installation NICHT möglich

6R000450	RP 1250	3'168 CHF	○
6R000460	RP 2000	4'183 CHF	○
6R000470	RP 3000	4'008 CHF	○

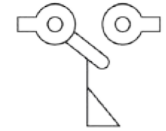

Endschalter für RP 1250, RP 2000, RP 3000

stoppt die Platte beim Absenken zur Verhinderung einer Bodenkollision, nachträgliche Installation möglich

6R000660		464 CHF	○
----------	--	----------------	---

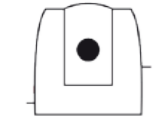

Laserscanner Typ S300 für Roto Positionierer und Synchrolift

Schutzfeldbereich: 3 m, Blickwinkel: 270°, Scanner-Auflösung: 0,5°, Sicherheitsvorrichtung mit Schutzfeldbereich, ohne Programmierung, Aufbau und Anschluss kundenseitig, nachträgliche Installation NICHT möglich

6RS00000		5'714 CHF	○
----------	--	------------------	---



Weitere Informationen und Zubehörteile zu diesen Produkten finden Sie online.



www.siegmund.com/
F-pos-r

Siegmund M-Positionierer

- Antrieb manuell über Handrad
- Kraftübertragung durch ein Lager mit integriertem Getriebe
- Universalfansch zur Aufspannung von Siegmund U-Winkeln
- Aufspannen von Bauteilen auf Siegmund U-Winkeln
- Sicherer Stand durch flächigen Fuss zur Bodenverankerung
- ohne U-Winkel



Siegmund M-Positionierer MP 500 für System 16

Handrad mit Griff Ø 200 mm, Übersetzungsverhältnis: 1:73, Drehachse: horizontal, Max. Länge U-Winkel: 1500 mm, Arbeitshöhe (A): 850 mm, Säulenhöhe (B): 955 mm, Höhe gesamt (C): 1083 mm, Breite Bodenplatte (D): 500 mm, Länge Bodenplatte (E): 400 mm

	DM	TF	G	
6M050016	100 Nm	500 kg	110 kg	6'279 CHF ○



Siegmund M-Positionierer MP 1500 für System 28

Handrad mit Griff Ø 315 mm, Übersetzungsverhältnis: 1:73, Drehachse: horizontal, Max. Länge U-Winkel: 3000 mm, Arbeitshöhe (A): 850 mm, Säulenhöhe (B): 955 mm, Höhe gesamt (C): 1140 mm, Breite Bodenplatte (D): 600 mm, Länge Bodenplatte (E): 600 mm

	DM	TF	G	
6M150016.28	900 Nm	1500 kg	180 kg	6'641 CHF ○

Bitte beachten Sie: Zulässige Traglast abzüglich Gewicht U-Winkel.

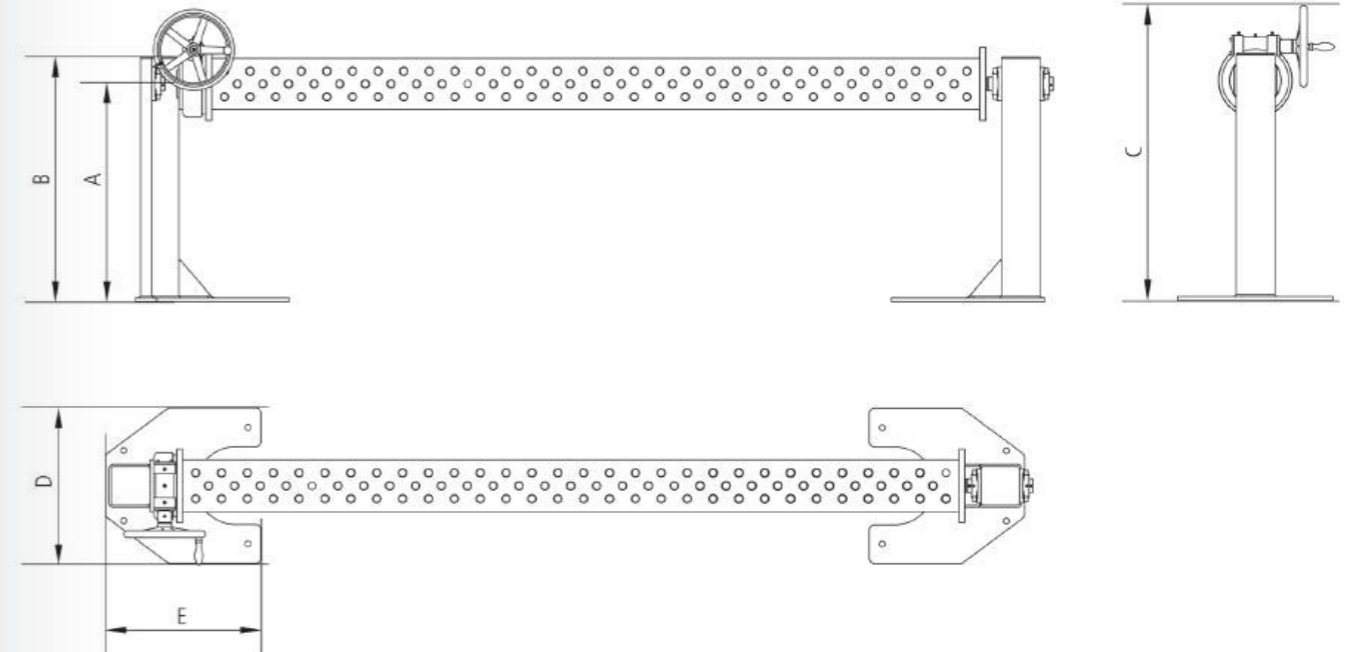

Weitere Informationen und Zubehörteile zu diesen Produkten finden Sie online.



www.siegmund.com/
F-pos-m

Siegmund Synchrolift

- Stufenlos regelbare Umdrehung der Aufspannplatte
- Hohe Wiederholgenauigkeit
- Palettenheber zur Neupositionierung
- Display zur Einstellung des Positionierers
- inkl. drehbarem Masseanschluss: optimale Verbindung zur Tischplatte, kein Kabelverdrehen
- ohne Tischplatte / Achtkantplatte



Siegmund Synchrolift SL 2500

Tisch Drehzahl U/min (elektrisch): 1, Betriebsspannung 400 V 50 Hz, Geschwindigkeit Heben bzw. Senken: 56 cm/min, Motorleistung Drehen: 0,75 kW, Motorleistung Heben bzw. Senken: 2 kW, Säulenhöhe: 2505 mm, Hub gesamt (B): 1500 mm, Verfahrhöhe (C): 350-1850 mm, Durchmesser Spannplatte: Ø 600 mm

	DM	TF	G	
65250M16	3000 Nm	2500 kg	1200 kg	38'554 CHF ◦



Siegmund Synchrolift SL 4500

Tisch Drehzahl U/min (elektrisch): 1, Betriebsspannung 400 V 50 Hz, Geschwindigkeit Heben bzw. Senken: 56 cm/min, Motorleistung Drehen: 0,55 kW, Motorleistung Heben bzw. Senken: 2 kW, Säulenhöhe: 2505 mm, Hub gesamt (B): 1500 mm, Verfahrhöhe (C): 450-1950 mm, Durchmesser Spannplatte: Ø 600 mm

	DM	TF	G	
65450M16	3750 Nm	4500 kg	1150 kg	46'730 CHF ◦



Siegmund Synchrolift SL 7000

Tisch Drehzahl U/min (elektrisch): 0,75, Betriebsspannung 400 V 50 Hz, Geschwindigkeit Heben bzw. Senken: 56 cm/min, Motorleistung Drehen: 0,55 kW, Motorleistung Heben bzw. Senken: 2 kW, Säulenhöhe: 2505 mm, Hub gesamt (B): 1450 mm, Verfahrhöhe (C): 500-1950 mm, Durchmesser Spannplatte: Ø 800 mm

	DM	TF	G	
65700M16	6500 Nm	7000 kg	1300 kg	53'538 CHF ◦

Bitte beachten Sie: Zulässige Traglast abzüglich Gewicht Tisch.

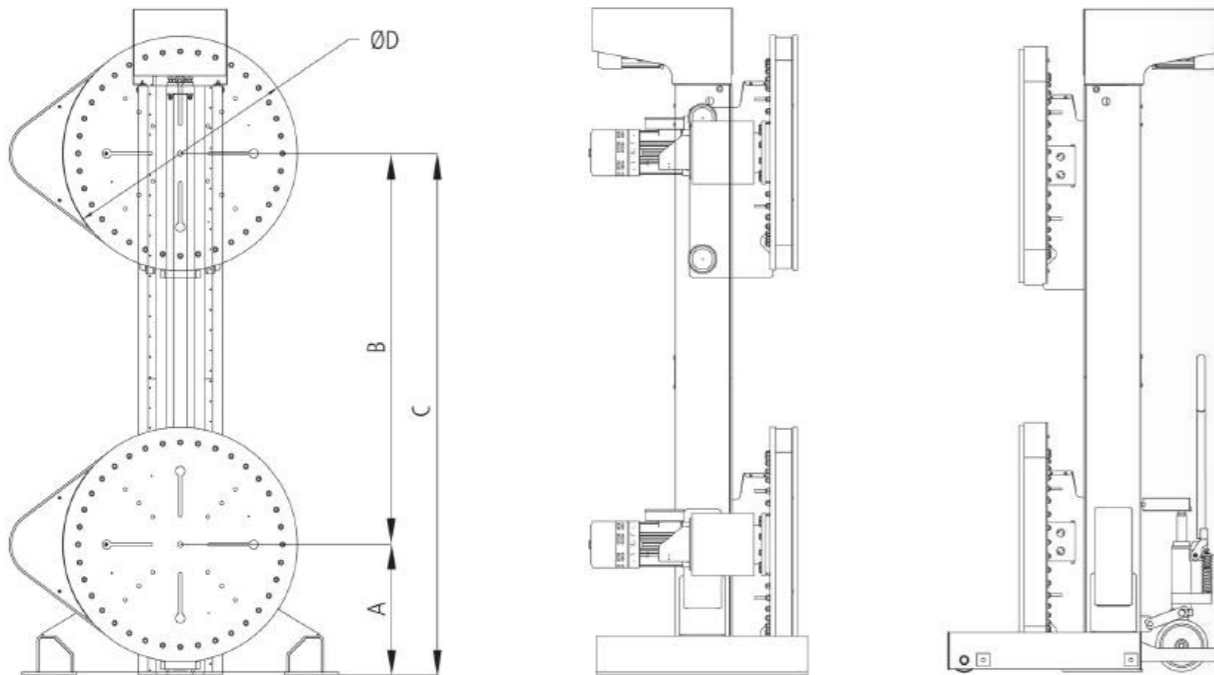

Weitere Informationen und Zubehörteile zu diesen Produkten finden Sie online.



www.siegmund.com/
F-pos-s

Produktempfehlung



Handbedienung (kabelgebunden)

im Grundpreis enthalten, Steuerungstasten für manuelle Einstellung, inkl. Halterung, nachträgliche Installation NICHT möglich

65000150	1'213 CHF ◦
----------	--------------------



Handbedienung (kabelgebunden) für Teach-Funktion

geeignet für Synchrolift mit Teach-Funktion, nachträgliche Installation möglich, nicht im Grundpreis bei Positionierer mit Teach-Funktion enthalten

	G	
65000151	2,80 kg	1'213 CHF ◦



Fusspedal-Steuerung

integrierte Start- und Stopp-Funktion zur Drehung der Aufspannplatte, nachträgliche Installation möglich

65000250	1'609 CHF ◦
----------	--------------------



Bedienpult mit Teach-Funktion

Programmieren, speichern und wiederholen von Positionen, nachträgliche Installation NICHT möglich

	G	
65000550	20 kg	6'431 CHF ◦

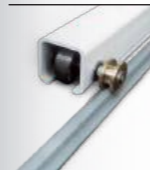

Bodenschienen Einzel-Laufschiene 2 m

bewegliche Säulen zueinander parallel verfahren, nachträgliche Installation möglich

	G	
65000640	10 kg	294 CHF ◦



Bodenschienen Verlängerung Einzel-Laufschiene 2 m

bewegliche Säulen zueinander parallel verfahren, nachträgliche Installation möglich

65000641	166 CHF ◦
----------	------------------

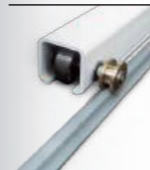

Bodenschienen Doppel-Laufschiene 2 m

bewegliche Säulen zueinander parallel verfahren, nachträgliche Installation möglich

	G	
65000650	20 kg	588 CHF ◦

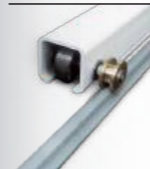

Bodenschienen Verlängerung Doppel-Laufschiene 2 m

bewegliche Säulen zueinander parallel verfahren, nachträgliche Installation möglich

65000651	331 CHF ◦
----------	------------------

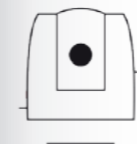

Laserscanner Typ S300 für Roto Positionierer und Synchrolift

Schutzfeldbereich: 3 m, Blickwinkel: 270°, Scanner-Auflösung: 0,5°, Sicherheitsvorrichtung mit Schutzfeldbereich, ohne Programmierung, Aufbau und Anschluss kundenseitig, nachträgliche Installation NICHT möglich

6RS00000	5'714 CHF ◦
----------	--------------------



THEMEN, TRENDS, ENTWICKLUNGEN UND GUTE GESPRÄCHE

Messen spiegeln die Themen, Trends und Entwicklungen der Branche wider und bieten eine erstklassige Plattform zum Erfahrungs- und Wissensaustausch.

Wir sind bestrebt, kontinuierlich neue Lösungen zu entwickeln, die die Produktivität und Effizienz steigern. Durch die Teilnahme an verschiedenen Messen haben wir die Möglichkeit, unsere neuesten Entwicklungen einem breiten und internationalen Publikum von Fachleuten, Kunden und Interessenten vorzustellen. Gute Gespräche und wertvolle Geschäftskontakte runden jede Messebeteiligung ab.

Besuchen Sie unseren Messestand, um sich selbst von der Qualität unserer Produkte zu überzeugen. Wir freuen uns auf ein persönliches Gespräch mit Ihnen.

Alle Messetermine in Deutschland und auf der ganzen Welt finden Sie in unserem Messekalender.



www.siegmund.com/F-exhibition



DER SIEGMUND KONFIGURATOR – BUILT TO BUILD

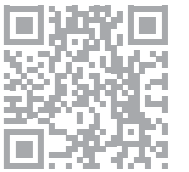

konfigurator.siegmund.com

Konfigurieren Sie Ihre Projekte

Entdecken Sie die grenzenlosen Möglichkeiten mit der Siegmund Produktwelt und konfigurieren Sie Ihre eigenen 3D-Modelle auf unseren Schweiß- und Spannvorrichtungen. Planen Sie Ihr nächstes Projekt schnell, einfach und intuitiv und greifen Sie dabei auf unsere gesamte Produktpalette zurück, um Ihre Konstruktionen optimal zu visualisieren.

1500+ Tischvarianten

1900+ Zubehörteile

400+ Fertige Projekte

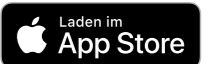
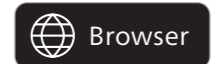

Ihre Vorteile



Siegmund Produkte



Eigene 3D-Modelle



Speichern & Teilen



Augmented Reality

Preisangaben in CHF, zzgl. MwSt, Verpackungs- und Transportkosten. Zahlbar 30 Tage rein netto. Technische Änderungen vorbehalten. Ab Lager. Weiterverkauf vorbehalten. Es gelten unsere allgemeinen Geschäftsbedingungen. Preisänderungen und Druckfehler vorbehalten.

Alle Texte, Bilder und Gestaltungselemente unterliegen dem Copyright der Bernd Siegmund GmbH. Kein Teil dieses Kataloges darf ohne schriftliche Genehmigung des Rechtsinhabers analog, digital oder in einer anderen Form bearbeitet, vervielfältigt oder ausserhalb dieses Kataloges veröffentlicht werden.
© 2025 Bernd Siegmund GmbH

● Artikel wird auf Lager produziert

○ Artikel wird auf Bestellung produziert

siegmund



**Unseren Messekalender
finden Sie unter:**

www.siegmund.com/exhibition



Hersteller:

Bernd Siegmund GmbH

Ihr Fachhändler:



Rue des Champs Lovats 15
1400 Yverdon-les-Bains
www.ksrsoudage.ch

Tél. 024 447 44 00
Fax 024 447 44 05
office@ksrsoudage.ch